

Panasonic

Digitální bezšňůrový telefon
se záznamníkem

Návod k obsluze

Model č. **KX-TCD420CX**

Obsah

Příprava

Před prvním použitím	2
Důležité informace	3
Nastavení	4

Bezdrátový telefon

Používání telefonu	9
Hovory	10
ID volajícího	11
Odpověď na hovor	13
Telefonní seznam	14
Nastavení mikrotelefonu	18
Nastavení základny	24
Původní nastavení	29
Provoz několika jednotek	31
Intercom	35

Záznamník

Záznamník	36
Dálkové ovládání	43

Užitečné informace

Možné problémy a jejich řešení	45
Technické informace	48
Podmínky pro připojení a provoz zařízení	49
Rejstřík	51

**Funkce Identifikace
volajícího**

Návod si před použitím přístroje důkladně přečtěte a uschovejte.

Před prvním použitím nabíjejte baterii asi 7 hodin.

Tento bezdrátový telefonní přístroj lze provozovat v rámci Generální licence č. GL-23/R/2000

Příprava

Bezdrátový telefon

Záznamník

Užitečné informace

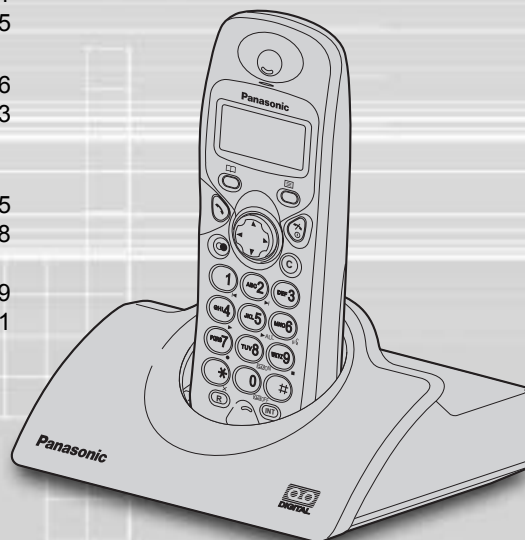

Před prvním použitím

Děkujeme, že jste si koupil nový digitální bezdrátový telefon Panasonic.

Vážený uživateli,

Zakoupili jste si telefon KX-TCD420CX, který je vyráběn v souladu s technologií Digitálních rozšířených bezdrátových telekomunikací (DECT). Technologie DECT je charakteristická vysokým stupněm zabezpečení ochrany proti odposlouchávání a přenosem s vysokou kvalitou. Tento telefon byl navržen pro široký rozsah aplikací. Například tento telefon lze používat v rámci sítě základen a mikrotelefonů vytvářejících telefonní systém, jenž:

- může pracovat se 6 mikrotelefony na jedné základně.
- umožňuje intercom mezi dvěma mikrotelefony.
- umožňuje provoz jednoho mikrotelefonu až na 4 základnách a rozšiřuje tak rádiovou komunikaci.

Služba ID volajícího je zprostředkována telekomunikačním operátorem. Po předplacení služby ID volajícího zobrazí tento telefon telefonní číslo volajícího.

Příslušenství (dodáváno)

- Síťový adaptér PQLV19CE
 Telefonní kabel
 Nabíjecí baterie (velikost AAA) HHR-4EPT/BA2 (P03P)
 Kryt baterie

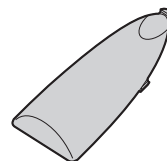
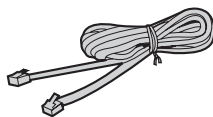
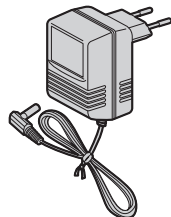

Další příslušenství lze dokoupit. Informace získáte na servisním středisku Panasonic.

Důležité informace

Příprava

Používejte pouze zdroje doporučené pro tento výrobek.

Síťový adaptér připojujte pouze do zásuvek se standardním zdrojem střídavého napětí 230 V.

Zařízení je schváleno pro používání se zdrojem napájení PQLV19CE.

Tento přístroj není schopen tísňového volání za následujících podmínek:

- Baterie přenosného mikrotelefonu je vybitá nebo poškozená.
- Během výpadku síťového napájení.
- Pokud je zapnuto blokování tlačítek.
- Pokud je jednotka v režimu přímého volání.

Neotvírejte základnu nebo mikrotelefon (pouze v případě výměny baterie).

Tento přístroj nesmí být používán v blízkosti lékařských přístrojů na jednotce intenzivní péče a nesmí být používán osobami s kardiostimulátorem.

Věnujte péči tomu, aby na telefonní přístroj nemohl spadnout jakýkoliv předmět a nemohlo dojít k potřísnění jednotky kapalinou. Nevystavujte jednotku nadměrnému množství kouře, prachu, mechanickým vibracím nebo nárazům.

Prostředí

Tuto jednotku nepoužívejte v blízkosti vody.

Tento telefonní přístroj nesmí být v blízkosti tepelného zdroje jako jsou například radiátory, sporáky, apod.

Rovněž nesmí být umístován v místnostech, kde je teplota nižší než 5 °C nebo vyšší než 40 °C.

Síťový adaptér se používá jako hlavní odpojovací prostředek. Zajistěte, aby síťová zásuvka pro adaptér byla v blízkosti přístroje a dobře přístupná.

VÝSTRAHA:

NEVYSTAVUJTE TENTO PŘÍSTROJ DEŠTI NEBO JINÉMU TYPU VLHKOSTI, ZABRÁNÍTE TAK RIZIKU ÚRAZU ELEKTRICKÝM PROUDEM.

Baterie Upozornění

Používejte pouze doporučené baterie.

Používejte pouze baterie určené k dobíjení.

Nepoužívejte staré a nové baterie dohromady.

Nevhazujte baterie do ohně – mohou explodovat.

Při likvidaci postupujte podle místních směrnic pro likvidaci baterií jako odpadu.

Baterie neotevírejte ani jinak nepoškozujte.

Uvolněný elektrolyt je žíravina a může způsobit popáleniny, poškození očí nebo kůže.

Elektrolyt může být toxický, zabraňte jeho náhodnému požití.

Při manipulaci s bateriemi zamezte náhodnému spojení baterií s vodivými materiály jako jsou prstýnky, náramky a klíče.

U baterie a vodičů může dojít k jejich přehřátí a tedy nebezpečí popálení.

Nabíjte baterie podle pokynů uvedených v tomto návodu.

Umístění

- Pro nerušený provoz umístěte základnu:
 - Mimo dosah elektrických spotřebičů jako je televizní přijímač, rádio, osobní počítač a jiný telefonní přístroj.
 - Do vhodné polohy v odpovídající výšce.

Důležité upozornění

Vyzváněcí tón je reprodukován prostřednictvím reproduktoru ve sluchátku. Abyste zabránili poškození sluchu, nejdříve přijměte hovor a potom přiložte mikrotelefon k uchu.

Nastavení

◆◆ Připojení

Do zásuvky zasuňte síťový adaptér a telefonní kabel v pořadí **1, 2, 3, 4**.

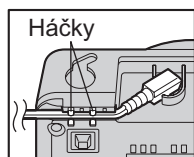

Upevněte přívodní kabel síťového adaptéru, abyste zabránili jejímu odpojení.

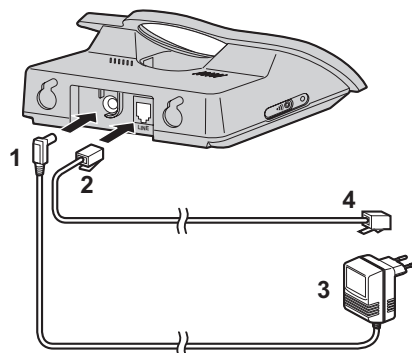

Síťový adaptér musí být neustále připojený. (Během používání je síťový adaptér obvykle teplý.)

- Nikdy neinstalujte telefonní vedení během bouřky.

◆◆ Vložení baterií

Vložte baterie podle obrázku. ⊖ Tato část musí být vložena nejdříve. Kryt uzavřete ve směru šipky.

- Při výměně baterie musí být tato ⊕ část vyjmuta nejdříve.

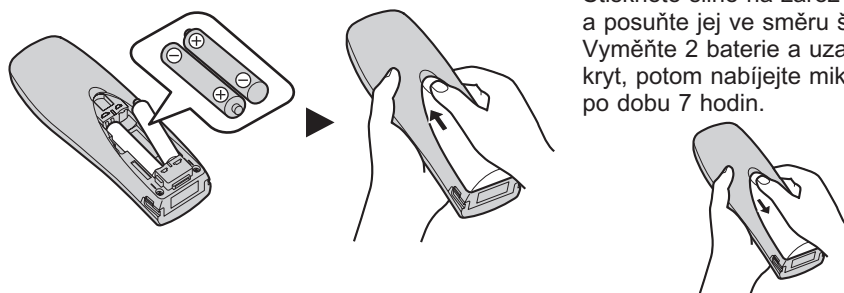

Výměna baterie:

Stiskněte silně na zářez na krytu a posuňte jej ve směru šipky. Vyměňte 2 baterie a uzavřete kryt, potom nabíjejte mikrotelefon po dobu 7 hodin.

Nastavení

◆◆ Nabíjení baterie

Při dodání nejsou baterie nabitý. Umístěte mikrotelefon do základny a baterie se začne nabíjet. **Baterii nabíjete asi 7 hodin před prvním použitím.** Během nabíjení se zobrazuje ikona baterie, viz dále.

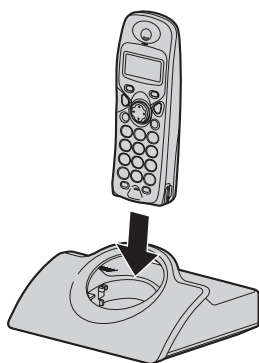

Plně nabitá baterie Během nabíjení

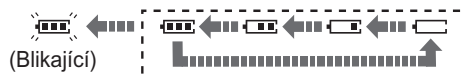

Ikona displeje	Nabití baterie
	Úplné
	Střední
	Slabé
	Potřebuje nabít

Vybitá baterie v mikrotelefonu se po vložení do základny začne ihned automaticky dobíjet. Při normálním použití musí být mikrotelefon a základna dobíjeny neustále.

◆◆ Životnost baterie

Životnost baterie závisí na jejím použití a stavu, ale obecně při používání plně nabitých baterií Ni-MH (700 mAh) rovněž na:

Délce hovorů: přibližně 10 hodin.

Pohotovostním režimu: přibližně 120 hodin.

Při použití Ni-Cd baterií (250 mAh) na: Délce hovorů: přibližně 4 hodiny.

Pohotovostním režimu: přibližně 40 hod. (Uvedené doby se týkají nejlepších podmínek provozu.)

Baterie dosáhne maximálních provozních podmínek po několika úplných cyklech nabití a vybití.





Baterii nelze přebíjet, pokud není opakovaně vyjímána a nahrazována.

Pokud se zkracuje životnost baterie, zkontrolujte, zda jsou koncovky baterie čisté.

K dosažení maximální životnosti baterie se doporučuje, aby nebyl nabíjen mikrotelefon, dokud nezačne blikat ikona baterie .

Nastavení

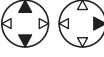
◆◆ Symboly používané v tomto návodu

Symbol	Význam
	K vyhledávání požadované položky stiskněte tlačítko NAHORU nebo DOLŮ .
	K vyhledávání požadované položky stiskněte tlačítko VPRAVO .
	K vyhledávání a volbě požadované položky stiskněte tlačítka NAHORU nebo DOLŮ , potom VPRAVO .
	K pohybu kurzoru vpravo nebo vlevo stiskněte tlačítko VPRAVO nebo VLEVO .
	Přechod na další krok.
" "	Text v " " označuje text na displeji.

◆◆ Výměna baterií





Pokud ikona  bliká po několika telefonních hovorech i v případě, že je baterie mikrotelefonu plně nabitá, musíte vyměnit obě baterie.

Nové baterie nabíjejte před prvním použitím přibližně 7 hodin.

(V tomto okamžiku nesmí být připojený telefonní kabel k zásuvce telefonu.)

Při výměně baterie se přesvědčete, že jste zvolili správný typ baterie.

Volba typu baterie

1 	2 	3 	4 
Stiskněte MENU .	Vyhledávání/volba "SETTING HS".	Vyhledávání/volba "OTHER OPT".	Vyhledávání/volba "BATTERY TYPE".
5 	Vyhledávání/volba "NI-CD" nebo "NI-MH".		

- Pro ukončení operace stiskněte kdykoliv .
- Nepoužívejte baterie bez možnosti dobíjení. Pokud se používají baterie bez možnosti dobíjení a spustí se nabíjení, může dojít k úniku elektrolytu z baterií.

Používejte pouze baterie Panasonic P03P(Ni-MH) nebo P03H(Ni-Cd).

Nastavení

Příprava

◆◆ Poloha ovládacích prvků

Mikrotelefon

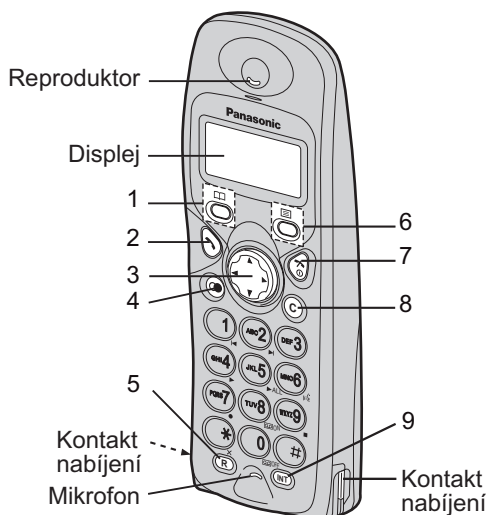

- 1 - : Tlačítko **TELEFONNÍHO SEZNAMU**
- 2 - Tlačítko **HOVOR**
- 3 - Tlačítko navigátoru
- 4 - Tlačítko **OPAKOVANÁ VOLBA POSLEDNÍHO ČÍSLA/PAUZA**
- 5 - Tlačítko **ZPĚTNÉ VOLÁNÍ (FLASH)**
- 6 - : Tlačítko **MENU/OK**
- 7 - Tlačítko **ZAPNOUT/VYPNOUT**
- 8 - Tlačítko **MAZÁNÍ**
- 9 - Tlačítko **INTERCOM**

Základna

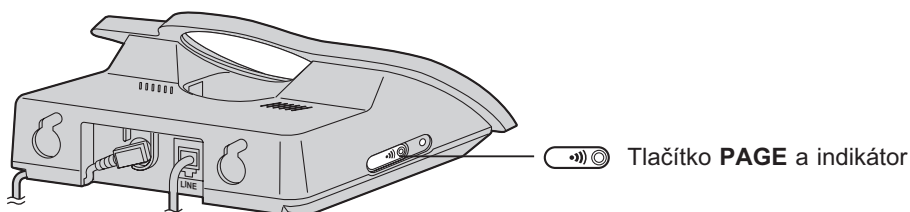

◆◆ Displej mikrotelefonu

- | | | | |
|--|---|--|-----------------------------------|
| | V dosahu základny | | Blokování hovorů ZAP (str. 21) |
| | Mimo dosah/bez registrace/
základna bez napájení | | Přímý hovor ZAP (str. 22) |
| | Paging | | Blokování tlačítek ZAP (str. 23) |
| | Hovory a odpovědi na hovory | | Hlasitost vyzvánění VYP (str. 19) |
| | Režim telefonního seznamu | | |
| | V režimu nastavení | | |
| | Baterie je slabá. | | |
| | Baterie je nabitá. | | |
| | Záznamník zapnut | | |

Nastavení

◆◆ Montáž na stěnu

Tuto jednotku lze zavěsit na stěnu.

- Našroubujte do zdi šrouby. Středů otvorů pro šrouby musí být vzdáleny 8 cm ve vodorovné poloze.
- Připojte síťový adaptér a telefonní linku.
- Propojte vodiče podle obrázku, potom instalujte jednotku.

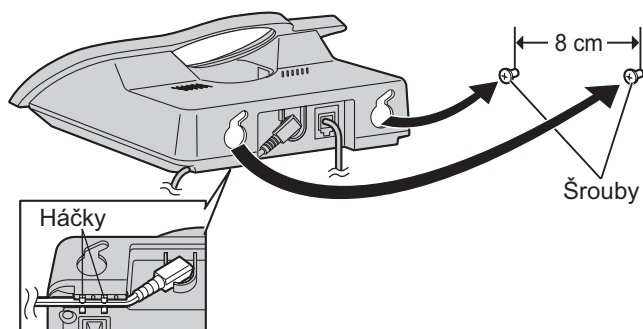

Šablona na stěnu

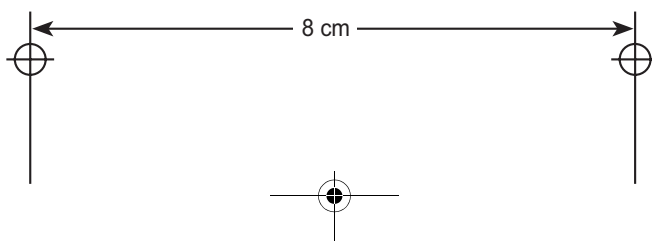

Používání telefonu

◆◆ Vypnutí a zapnutí

Zapnutí



Stiskněte na dobu delší než 1 sekunda.*1

Vypnutí



Stiskněte na dobu delší než 2 sekundy.*2

*1 Jakmile se tlačítko uvolní, displej přejde do pohotovostního režimu.

*2 Displej zmizí.

◆◆ Hovor

Předvolba čísla

1 Telefonní číslo*1



Stiskněte **HOVOR.**

Dodatečná volba čísla



Stiskněte **HOVOR.**

2 Telefonní číslo

*1 Pokud chcete provést opravu, stiskněte **MAZÁNÍ**. Vymaže se číslice vlevo, potom zadejte čísla.

◆◆ Odpověď na hovor

Ukončení hovoru



Stiskněte **HOVOR.***1

(Během hovoru) →



Stiskněte **VYPNOUT.**

• Každé vyzvánění začíná se slabou hlasitostí a postupně se zesiluje až do přijetí hovoru.

*1 Můžete rovněž odpovědět na hovor stisknutím tlačítka volby, **INTERCOM**, **#** nebo *****.

◆◆ Nastavení času a data

Po výpadku elektrického proudu se musí znovu nastavit hodiny. Zajistěte, aby ikona neblíkala.

1 Stiskněte **MENU.**

2 Vyhledávání/volba "SETTING BS".

→ "INPUT CODE"

3 Stiskněte *****

Čas

Zadejte čas. Čtyřčíslicový (24 hodinový čas)*1

4 Stiskněte **OK.**

5 Stiskněte tlačítko **VPRAVO.**

→ "INPUT CODE"

6 Stiskněte ***** dvakrát →

Datum

Zadejte den, měsíc a rok.*2

7 Stiskněte **OK.**

• Pro ukončení operace stiskněte kdykoliv .

*1 Například k nastavení času 7:15 zadejte 0715.

*2 Například k nastavení data 16. února 2003 zadejte 160203.





Hovory

◆◆ Opakovaná volba posledního čísla









Posledních 10 čísel se automaticky ukládá do seznamu opakované volby čísla.

Volba čísla ze seznamu opakované volby





Volba posledního čísla

1  Stiskněte OPAKOVANÁ VOLBA POSLEDNÍHO ČÍSLA.*1	2  Vyhledejte požadovanou položku volby čísla.	3  Stiskněte HOVOR.	1  Stiskněte HOVOR.	2  Stiskněte OPAKOVANÁ VOLBA POSLEDNÍHO ČÍSLA.
--	---	--	---	--

Editování čísel v seznamu opakované volby čísel

1  Stiskněte OPAKOVANÁ VOLBA POSLEDNÍHO ČÍSLA.*1	2  Vyhledávání/volba požadované položky volby čísla.	3  Vyhledávání/volba "EDIT CALL NO". První číslice požadované volby čísla bliká.	 Stiskněte HOVOR. NEBO  Stisknutím 3 krát OK uložíte číslo.
4  Přesuňte kurzor.	5  A/ NEBO Číslo Stiskněte MAZÁNÍ.*2 Editujte telefonní číslo.*3	6  Pokud potřebujete uložit jméno, přejděte do položky Jméno na straně 14 nebo stiskněte OK.	

Mazání jednoho nebo všech čísel ze seznamu opakované volby

1  Stiskněte OPAKOVANÁ VOLBA POSLEDNÍHO ČÍSLA.*1	2  Vyhledávání/volba požadované položky volby čísla.	3  Vyhledávání/volba "CLEAR" nebo "ALL CLEAR".	4  Vyhledávání/volba "YES".
--	---	---	---

- Pro ukončení operace stiskněte kdykoliv .

*1 Pokud v seznamu opakované volby čísel není uloženo žádné číslo, na displeji se zobrazí "NO ITEM".

*2 Číslice se mažou směrem doleva od blikající číslice.

*3 Číslice se přidávají vlevo od blikající číslice. Pokud potřebujete vymazat nebo přidat několik číslic, zopakujte kroky od bodu 4.

ID volajícího

◆◆ Služba ID volajícího

ID volajícího je služba vašeho telekomunikačního operátora a tato služba funguje, pokud jste si ji předplatili.

Po předplacení této služby bude telefonní přístroj zobrazovat informaci o volajícím. Pokud je váš přístroj připojen k PBX nebo telefonní lince, která nepodporuje tuto službu, nelze ji používat.

Služba ID volajícího nezobrazí informace o volajícím, pokud se sluchátko používá pro hovory v rámci intercomu. Informace o volajícím se však uloží do seznamu ID volajících.

Hlasová schránka: Hlasová schránka je služba vašeho telekomunikačního operátora a tato služba funguje, pokud jste si ji předplatili. Po předplacení se na mikrotelefonu zobrazí  a označuje to vyčkávání na zobrazení zprávy. Podrobnosti o této službě získáte u vašeho operátora.

◆◆ Zobrazení ID volajícího

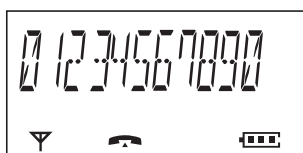

Při příjmu hovoru se na displeji zobrazí telefonní číslo volajícího.

Například se zobrazí číslo volajícího 01234567890.

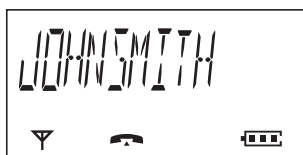

Pokud uložíte telefonní číslo včetně jména do telefonního seznamu, na displeji se při přijímaném hovoru zobrazí jméno volajícího.



Pokud si volající nepřeje zobrazit osobní informace, na displeji se zobrazí "PRIVATE".

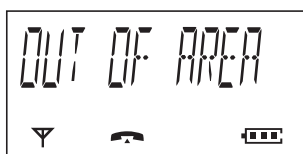

Pokud volající volá z místa, kde se neposkytuje služba ID volajícího, displej zobrazí "OUT OF AREA".

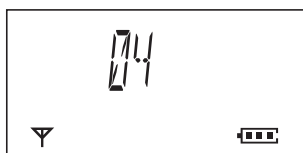

Jakmile jsou přijaty další nové hovory, displej zobrazuje čísla hovorů.

Například byly přijaty 4 nové hovory.



ID volajícího

◆◆ Seznam ID volajících







V seznamu volajících lze zaznamenat až 50 různých volajících od nejnovějšího po nejstarší telefonní hovor. Jestliže je přijmán 51. hovor, je vymazána nejstarší informace o hovoru.

Pokud přijímáte hovor ze stejného telefonního čísla, které jste si uložili společně se jménem do telefonního seznamu, displej zobrazí jméno volajícího.

Zpětné volání

- | | |
|--|--|
| 1 
Vyhledejte požadovanou přijatou položku.*1 | 2 
Stiskněte HOVOR . |
|--|--|

Editování přijatého čísla v seznamu volajících

- | | | |
|---|---|---|
| 1 
Vyhledávání/volba požadované přijaté položky.*1 | 2 
Vyhledávání/volba "EDIT CALL NO". | 3 
Přesuňte kurzor. |
| 4 
Stiskněte MAZÁNÍ .*2 | A/ NEBO Číslo
Editujte číslo.*3 | 5 
Stiskněte HOVOR .
NEBO 
Stisknutím 3 krát OK uložíte číslo. |
- Pokud potřebujete uložit jméno, přejděte do položky **Jméno** na straně 14 nebo stiskněte **OK**.

Vymazání jedné nebo všech položek v seznamu volajících

- | | | |
|---|---|--|
| 1 
Vyhledávání/volba požadované přijaté položky.*1 | 2 
Vyhledávání/volba "CLEAR" nebo "ALL CLEAR". | 3 
Vyhledávání/volba "YES". |
|---|---|--|

- Pro ukončení operace stiskněte kdykoliv .

*1 Pokud není uložena žádná položka v seznamu volajících, displej zobrazí "NO ITEM".  na pravém okraji displeje při vyhledávání položky v seznamu volajících indikuje, že byla položka zobrazena již dříve.

*2 Číslice jsou vymazány směrem doleva od blikající číslice.

*3 Číslice se přidávají zleva od blikající číslice. Pokud potřebujete vymazat nebo přidat několik číslic, zopakujte kroky od bodu 3.

Odpověď na hovor

◆◆ Automatický hovor

Pokud zapnete automatický hovor, můžete odpovídat na hovor zvednutím mikrotelefonu ze základny.

1		2		3		4		5	
Stiskněte		Vyhledávání/volba		Vyhledávání/volba		Vyhledávání/volba		Vyhledávání/volba	
MENU.		"SETTING HS".		"OTHER OPT".		"AUTO TALK".		"ON" nebo "OFF".	

- Pro ukončení operace stiskněte kdykoliv .

◆◆ Dočasné vypnutí vyzvánění

Pokud přichází hovor z venku, můžete dočasně odpojit vyzvánění mikrotelefonu. Tato funkce nepracuje, pokud je mikrotelefon uložen v základně nebo pokud přichází interní hovor.





◆◆ Hlasitost přijímače

Během hovoru stiskněte tlačítko **NAHORU** nebo **DOLŮ** a změníte nastavení hlasitosti na SLABOU (0), STŘEDNÍ (00) a SILNOU (000) intenzitu zvuku.



◆◆ Mikrotelefon Vyhledávač/Paging

Použitím této vlastnosti můžete podle pagingu lokalizovat chybně uložený mikrotelefon.





- 1 Na základně stiskněte . 2 Veškeré registrované mikrotelefony zvoní po dobu 1 minuty.
- <Zastavit paging>
- 3 Na základně stiskněte  **NEBO** *1 na jednom z mikrotelefonů.

*1 Rovněž můžete paging zastavit stisknutím jakéhokoliv tlačítka volby, **INTERCOM**, **#** nebo *****.

Telefonní seznam

Do telefonního seznamu můžete uložit až 20 informací o volajících. Pokud přijímáte hovor z telefonního čísla již uloženého se jménem v telefonním seznamu, displej zobrazí jméno volajícího.

◆◆ Uložení informace o volajícím

1 	2 	3 Telefonní číslo	4 
Stiskněte MENU .	Volba "NEW PHONE".	Zadejte telefonní číslo. (max. 24 číslic)*1	Stiskněte OK .
5 Jméno	6 		
Zadejte jméno. (max. 9 znaků)*1	Stiskněte OK . *2		

• Pro ukončení operace stiskněte kdykoliv .



































*1 Pokud potřebujete provést opravu, stiskněte tlačítko **VPRAVO** nebo **VLEVO** pro posun kurzoru. Potom vymažte číslici stisknutím tlačítka **MAZÁNÍ**, popřípadě zadejte znaky. Číslice/znaky se mažou nebo přidávají vlevo od blikající číslice/znaku. Zadávaní číslic/znaků viz Volba znaku dále.

*2 Pro pokračování ukládání dalších informací o volajícím zopakujte kroky od bodu **3**.

Volba znaků









Tlačítka	Počet stisknutí tlačítka								Tlačítka	Počet stisknutí tlačítka				
	1	2	3	4	5	6	7	8		1	2	3	4	5
	#	[]	*	,	-	/	1		M	N	O	6		
	A	B	C	2					P	Q	R	S	7	
	D	E	F	3					T	U	V	8		
	G	H	I	4					W	X	Y	Z	9	
	J	K	L	5					Prázdné	0				

Tabulka znaků





A	B	C	D	E	F	G	H	I	J	K	L	M	N	O	P	Q	R	S	T	U	V	W	X	Y
																								
Z	1	2	3	4	5	6	7	8	9	*	0	#	-	/	[]	,								
																								

Telefonní seznam

Editování informace o volajícím

1 	2 	3 	První číslice požadovaného telefonního čísla bliká.
Stiskněte TELEFONNÍHO SEZNAMU . *1	Vyhledávání/volba požadované položky.	Volba "EDIT".	
<Telefonní číslo>			
4 	5 	A/ NEBO Číslo	6 
Přesuňte kurzor.	Stiskněte MAZÁNÍ . *2	Editujte telefonní číslo. *3	Stiskněte OK .
<Jméno>			
7 	8 	A/ NEBO Jméno	9 
Přesuňte kurzor.	Stiskněte MAZÁNÍ . *2	Editujte jméno. *4	Stiskněte OK .

Vymazání informace o volajícím

1 	2 	3 	4 
Stiskněte TELEFONNÍHO SEZNAMU . *1	Vyhledávání/volba požadované položky.	Vyhledávání/volba "CLEAR".	Vyhledávání/volba "YES". *5

Volba čísla z telefonního seznamu

1 	2 	3 
Stiskněte TELEFONNÍHO SEZNAMU . *1	Vyhledejte požadovanou položku.	Stiskněte HOVOR .

- Pro ukončení operace stiskněte kdykoliv .

*1 Pokud v telefonním seznamu není uložena žádná položka, na displeji se zobrazí "NO ITEM".

*2 Číslice se mažou doleva od blikající číslice.



*3 Číslice se přidávají nalevo od blikající číslice. Pokud potřebujete vymazat nebo přidat několik číslic, zopakujte kroky od bodu 4.

*4 Znaky se přidávají vlevo od blikajícího znaku. Pokud potřebujete vymazat nebo přidat několik znaků, zopakujte kroky od bodu 7.

*5 Pokud chcete pokračovat v mazání informací o volajícím, zopakujte kroky od bodu 2.







Telefonní seznam

◆◆ Ukládání telefonního čísla do telefonního seznamu při předvolbě čísla

1 Telefonní číslo*1	2  Stisknutím OK uložíte číslo.	3  Stiskněte dvakrát OK .	4 Jméno Zadejte jméno.*2
5  Stiskněte OK .			

- Pro ukončení operace stiskněte kdykoliv .
- *1 Pokud potřebujete provést opravu, stiskněte **MAZÁNÍ**. Číslice se maže vlevo, potom zadejte čísla.
- *2 Zadávání znaků viz Volba znaků na straně 14.

◆◆ Uložení čísla ze seznamu opakované volby čísla a seznamu volajících do telefonního seznamu

1	 Stiskněte OPAKOVANÁ VOLBA POSLEDNÍHO ČÍSLA.*1 NEBO  Vyhledávání/volba požadovaného přijatého čísla.*1	 Vyhledávání/volba požadované volby čísla.	2	3	 Stiskněte OK .
	 Vyhledávání/volba "SAVE TEL NO".*2				
4	Pokud potřebujete uložit jméno, přejděte na Jméno na straně 14.				
	 Stiskněte OK .				

- Pro ukončení operace stiskněte kdykoliv .
- *1 Pokud v seznamu opakované volby čísla a seznamu volajících není uložena žádná položka, na displeji se zobrazí "NO ITEM".
- *2 Pokud potřebujete provést opravu, stiskněte tlačítko **VPRAVO** nebo **VLEVO** a pohybujete kurzorem. Potom vymažte číslici stisknutím tlačítka **MAZÁNÍ**, popřípadě zadejte číslice. Číslice se mažou nebo přidávají vlevo od blikající číslice.

Telefonní seznam

◆◆ Rychlá volba čísla

Tlačítka s čísly 1 až 9 lze přiřadit jako tlačítka rychlé volby. Z telefonního seznamu lze vybrat až 9 telefonních čísel.



Přiřazení telefonního čísla k tlačítku rychlé volby

1 	2 	3 
Stiskněte TELEFONNÍHO SEZNAMU.*1	Vyhledávání/volba požadované položky.	Vyhledávání/volba "HOT KEY REG".
4 	5 	
Vyhledávání/volba požadovaného čísla tlačítka volby.*2	Vyhledávání/volba "YES".	

Volba čísla pomocí tlačítka rychlé volby

1 Stiskněte a podržte tlačítko registrované jako tlačítko rychlé volby.	2  Stiskněte HOVOR .
--	--

Mazání přiřazení tlačítka rychlé volby

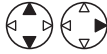
1 Stiskněte a podržte tlačítko registrované jako tlačítko rychlé volby.	2  Stiskněte tlačítko VPRAVO .	3  Volba "CLEAR".	4  Vyhledávání/volba "YES".*3
--	--	--	--

- Pro ukončení operace stiskněte kdykoliv .

*1 Pokud v telefonním seznamu není uložena žádná položka, na displeji se zobrazí "NO ITEM".

*2 Číslo bliká, pokud je tato klávesa přiřazena jako tlačítko rychlé volby.

*3 Zařazení telefonního čísla do telefonního seznamu se nemění při zrušení přiřazení tlačítka rychlé volby.

Nastavení mikrotelefonu

◆◆ **TIME ALARM** : Časový alarm

Před zahájením programování proveďte kroky 1 až 3.

Před nastavením časového alarmu musíte nastavit hodiny.



Stiskněte
MENU.



Vyhledávání/volba
"SETTING HS".



Vyhledávání/volba
"TIME ALARM".

Nastavení časového alarmu



Vyhledávání/volba
"SET TIME".



Zadejte čas.
Čtyřčíslíkový
(24 hodinový čas)



Stiskněte
OK.



Vyhledávání/volba
"OFF" (vypnuto),
"ONCE" (jednou) nebo
"REPEAT DAILY"
(opakovat denně).

Nastavení časového alarmu ZAP/VYP



Vyhledávání/volba
"SET ALARM".



Vyhledávání/volba
"OFF" (vypnuto),
"ONCE" (jednou) nebo
"REPEAT DAILY" (opakovat denně).

- Pro ukončení operace stiskněte kdykoliv .

Vypnutí časového alarmu: Časový alarm se ozývá 3 minuty. Pokud se alarm ozývá, stiskněte libovolné tlačítko volby nebo jiné tlačítko. Alarm se vypne a displej přejde do pohotovostního režimu.

Pokud se zvolí "ONCE", nastavení se vymaže. Pokud je přístroj v hovorovém režimu nebo režimu intercom, alarm se neozve, dokud není ukončen hovor.

Nastavení mikrotelefonu

: Možnosti vyzvánění

Před zahájením programování proveďte kroky 1 až 3.

- 1**  Stiskněte **MENU**.
- 2**  Vyhledávání/volba "SETTING HS".
- 3**  Vyhledávání/volba "RINGER OPT".

Nastavení hlasitosti vyzvánění



Používá se 6 úrovní hlasitosti a vypnuto.

- 4**  Vyhledávání/volba "RINGER VOL".
- 5**  Vyhledávání/volba požadované hlasitosti vyzvánění.

- Pokud je zvoleno "RINGER OFF", zobrazí se .

Nastavení možností vyzvánění pro externí hovor/interní hovor/paging/alarm

U každého vyzvánění existuje 20 možností.

- 4**  Vyhledávání/volba "EXT RINGER", "INT RINGER", "PAGING" nebo "ALARM".
- 5**  Vyhledávání/volba požadovaného typu vyzvánění.*1

- Pro ukončení operace stiskněte kdykoliv .
 - Každé vyzvánění začíná se slabou hlasitostí a postupně se do přijetí hovoru zesiluje.
- *1 Pokud si zvolíte jednu z melodii vyzvánění, vyzvánění pokračuje 10 sekund po ukončení hovoru volajícím. Proto po přijetí hovoru můžete slyšet vyzváněcí tón nebo neslyšíte nic.

Nastavení mikrotelefonu

◆◆ **TONE OPT** : Možnosti tónu

Následující zvuky lze nastavit nebo vypnout.

Tón klávesy: Tón klávesy se ozývá, jakmile stisknete libovolnou klávesu; rovněž při činnosti se ozývá tón potvrzení a tón chyby.

Vyčkávací tón hovoru: Vyčkávací tón hovoru se ozývá při přijetí příchozího externího hovoru během komunikace v rámci intercomu.

Výstražný alarm dosahu: Tento alarm se ozve, pokud se dostanete mimo dosah základny.

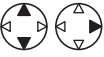
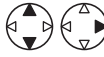
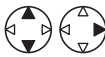
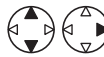

Alarm slabé baterie: Tento alarm se ozve, pokud baterie vyžaduje nabití.

1 	2 	3 
Stiskněte MENU .	Vyhledávání/volba "SETTING HS".	Vyhledávání/volba "TONE OPT".
4 	5 	
Vyhledávání/volba "KEY TONE"(tón tlačítek), "CALL WAITING"(čekající hovor), "RANGE ALARM"(signál dosahu) nebo "BATTERY LOW"(slabá baterie).	Vyhledávání/volba "ON" nebo "OFF".	

- Pro ukončení operace stiskněte kdykoliv .

◆◆ **DISPLAY OPT** : Možnosti displeje

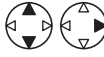
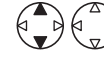
Volba displeje pohotovostního režimu

1 	2 	3 	4 
Stiskněte MENU .	Vyhledávání/volba "SETTING HS".	Vyhledávání/volba "DISPLAY OPT".	Vyhledávání/volba "STANDBY MODE".
5 			
Vyhledávání/volba "CLOCK",*1 "OFF", "BS NO"(číslo základny) nebo "HS NO"(číslo mikrotelefonu).			

- Pro ukončení operace stiskněte kdykoliv .

*1 Pokud jsou nastaveny hodiny, bude zobrazen pouze čas. Jakmile jsou přijaty nové hovory, na displeji se zobrazí počet nových hovorů.

Nastavení mikrotelefonu

Před zahájením programování proveďte kroky 1 až 3.



Stiskněte
MENU.



Vyhledávání/volba
"SETTING HS".



Vyhledávání/volba
"DISPLAY OPT".

Volba displeje hovorového režimu

I když zvolíte "PHONE NO", při přijetí hovorů se na vašem displeji nezobrazí telefonní číslo volající strany, pokud nemáte předplacenou službu ID volajícího.



Vyhledávání/volba
"TALK MODE".



Vyhledávání/volba
"TALK TIME" (délka hovoru) nebo
"PHONE NO" (telefonní číslo).

Volba jazyka na displeji



Vyhledávání/volba
"LANGUAGE".



Vyhledávání/volba
požadovaného jazyka.*1

- Pro ukončení operace stiskněte kdykoliv

*1 Lze volit z 10 jazyků. Pokud zvolíte jazyk, nelze číst a nulovat údaje na mikrotelefonu v původním nastavení.

Stiskněte tlačítko **MENU** ➔ **DOLŮ** ➔ **VPRAVO** ➔ **NAHORU** ➔ **VPRAVO** ➔

Čtyřčíslicový PIN mikrotelefonu ➔ **NAHORU** ➔ **OK**.

Veškerá nastavení mikrotelefonu se vynulují na původní nastavení (viz str. 29), údaje v telefonním seznamu však zůstávají nezměněny.

: Možnosti hovoru

Blokování hovorů ZAP/VYP

Toto umožňuje provedení tísňových a interních hovorů.



Stiskněte
MENU.



Vyhledávání/volba
"SETTING HS".



Vyhledávání/volba
"CALL OPT".



Vyhledávání/volba
"CALL BAR".



Čtyřčíslicový PIN mikrotelefonu
Výrobce nastaveno na 0000



Vyhledávání/volba
"ON" nebo "OFF".*1

- Pro ukončení operace stiskněte kdykoliv

*1 Pokud je zvoleno "ON", toto zobrazení se objeví na displeji.

Nastavení mikrotelefonu

Před zahájením programování proveďte kroky 1 až 3.

- 1  Stiskněte **MENU**.
- 2  Vyhledávání/volba "SETTING HS".
- 3  Vyhledávání/volba "CALL OPT".

Nastavení čísla přímé volby

Po nastavení čísla přímé volby, můžete volat číslo přímé volby pouze stisknutím tlačítka **HOVOR**. Přicházející hovory jsou přijímány.

- 4  Vyhledávání/volba "DIRECT NO".
- 5 **Telefonní číslo** Zadejte číslo přímé volby. (max. 24 číslic)
- 6  Stiskněte 3 krát **OK**.^{*1}

Nastavení přímé volby ZAP/VYP

- 4  Vyhledávání/volba "SET DIRECT".
- 5  Vyhledávání/volba "ON" nebo "OFF".^{*1}

- Pro ukončení operace stiskněte kdykoliv .

^{*1} Pokud zvolíte "ON", toto zobrazení se objeví na displeji.

OTHER OPT : Další možnosti

Změna PIN mikrotelefonu

Ve výrobě je nastavena hodnota 0000. **Jakmile jste naprogramovali PIN mikrotelefonu, nelze jej zjistit. Doporučujeme zapsat PIN. Pokud PIN ztratíte nebo zapomenete, obraťte se na nejbližší servisní středisko Panasonic.**

- 1  Stiskněte **MENU**.
- 2  Vyhledávání/volba "SETTING HS".
- 3  Vyhledávání/volba "OTHER OPT".
- 4  Vyhledávání/volba "HSPIN CHANGE".

- 5 **Aktuální čtyřčíslíkový PIN mikrotelefonu**
- 6 **Nový čtyřčíslíkový PIN mikrotelefonu**
- 7 **Nový čtyřčíslíkový PIN mikrotelefonu opět k ověření**

- Pro ukončení operace stiskněte kdykoliv .

Nastavení mikrotelefonu

◆◆ Blokování kláves

Tlačítka mikrotelefonu lze zablokovat. Pokud je blokování kláves aktivováno, lze přijímat pouze příchozí hovory. Blokování kláves se zruší, pokud se vypne mikrotelefon.

Je-li blokování kláves zapnuto, nelze rovněž volat na čísla tísňového volání, dokud klávesy nejsou odblokovány.

Blokování kláves ZAP



Stiskněte **OK** na dobu delší než 2 sekundy.

Blokování kláves VYP



Stiskněte **OK** na dobu delší než 2 sekundy.

- se zobrazí a všechny klávesy jsou zablokovány.

◆◆ Funkce zpětného volání (FLASH)

ZPĚTNÉ VOLÁNÍ se používá jako speciální služba. obraťte se na vašeho operátora, který vám poskytne podrobnější informace. Pokud je váš přístroj připojený k PBX, stisknutím **ZPĚTNÉ VOLÁNÍ** můžete používat některé vlastnosti řídicího PBX jako například volání na linku.

◆◆ Dočasná tónová volba čísel (pro uživatele pulsního režimu)

Přepnutí režimu na tónovou volbu čísel. Můžete zadávat čísla tónové volby jako například elektronické bankovníctví.

Před zadáním přístupových kódů.



Stiskněte tlačítko **HVĚZDIČKA**.

- Jakmile ukončíte hovor, dojde k přepnutí do pulsního režimu.

◆◆ Pauza při volbě čísla (pro uživatele linek PBX a volání v síti operátora)

Pauza při volbě čísla se používá v případě, kdy při volbě čísla se používá PBX nebo připojení na síť operátora.

Například po volbě čísla 9 (číslo pro připojení na síť operátora) následuje pauza pro připojení k síti přes PBX:

1

9

2



Stiskněte tlačítko **PAUZA**.^{*1}

3 Telefonní číslo

4



Stiskněte **HOVOR**.

- Zavedením pauzy se zabrání chybě při opakování volby nebo volby čísla z telefonního seznamu.
- Stisknutím **PAUZA** se vytvoří jedna pauza. Chcete-li prodloužit dobu pauzy, stiskněte odpovídajícím způsobem **PAUZA**.

*1 se zobrazí na displeji LCD.

Nastavení základny

Před zahájením programování proveďte kroky 1 až 2.

- 1  Stiskněte MENU.
- 2  Vyhledávání/volba "SETTING BS".
- ➔ "INPUT CODE"





Změna PIN základny

Ve výrobě je nastavena hodnota 0000. **Jakmile naprogramujete PIN základny, nelze jej zjistit. Doporučujeme PIN zapsat. Pokud PIN zapomenete nebo ztratíte, obraťte se na nejbližší servisní středisko Panasonic.**



- 3  4 Aktuální čtyřčíslicový PIN základny 5 Nový čtyřčíslicový PIN základny
6 Nový čtyřčíslicový PIN základny opět k ověření

Omezení hovorů

U vybraných mikrotelefonů lze omezit volbu vybraných telefonních čísel. Lze vybrat omezení až 10 telefonních čísel (do 8 číslic). Pokud zvolíte zakázané číslo, nedojde ke spojení hovoru a zakázané číslo bliká.

- 3  4 Čtyřčíslicový PIN základny
Výrobce nastaveno na 0000
- 5 Číslo mikrotelefonu
Zvolte požadovaný mikrotelefon.*1
- 6  Stiskněte tlačítko VPRAVO.
- 7 Telefonní číslo
Zadejte zakázané telefonní číslo. (až 8 číslic)
- 8  Stiskněte tlačítko VPRAVO.
- 9  Stiskněte VYPNUTO.
NEBO
Pokračujte v zadávání zakázaných čísel opakováním kroků 7 až 8. (až 10 čísel)

Zrušení omezení volby čísel u mikrotelefonu

- 3  4 Čtyřčíslicový PIN základny
Výrobce nastaveno na 0000
- 5 Číslo mikrotelefonu
Zvolte požadovaný mikrotelefon.*2
- 6  Stiskněte tlačítko VPRAVO.
- 7  Stiskněte VYPNOUT.





- Pro ukončení operace stiskněte kdykoliv .
- *1 Zvolené číslo mikrotelefonu bliká.
- *2 Zvolené číslo mikrotelefonu přestane blikat.

Nastavení základny

Před zahájením programování proveďte kroky 1 až 2.





- 1**  Stiskněte **MENU**.
- 2**  Vyhledávání/volba "SETTING BS".
- ➔ "INPUT CODE"

Zrušení omezení volby hovoru

3 	4 Čtyřčíslicový PIN základny Výrobcem nastaveno na 0000	5 	Stiskněte opakovaně tlačítko VPRAVO , dokud se nezobrazí požadované zakázané číslo.	6 	Stiskněte MAZÁNÍ .
7 	Stiskněte tlačítko VPRAVO .	8 <pro pokračování> Zopakujte kroky 5 až 7.	NEBO <pro ukončení> 	Stiskněte VYPNOUT .	

Výběr režimu volby čísla (tónový/pulsní)

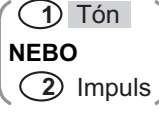
V závislosti na telekomunikační síti operátora lze volit mezi tónovou a pulsni volbou. Pokud síť operátora má tónovou volbu, vyberte režim tónové volby. Pokud síť operátora má pulsni volbu, zvolte režim pulsni volby.

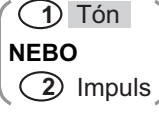
3 	4 Čtyřčíslicový PIN základny Výrobcem nastaveno na 0000	5 	6  NEBO 	7 	Stiskněte OK .
		 1 Tón 2 Impuls			

- Pro ukončení operace stiskněte kdykoliv .
- Výrobní nastavení je označeno šedou barvou.







Nastavení základny

Před zahájením programování proveďte kroky 1 až 2.

- 1  Stiskněte MENU.
- 2  Vyhledávání/volba "SETTING BS".
- ➔ "INPUT CODE"





Volba režimu Flash/Earth

V závislosti na požadavcích PBX lze instalovat zemnicí relé. S instalací se obraťte na nejbližší servisní středisko Panasonic. Při instalaci můžete vybrat režim Flash nebo Earth podle požadavku PBX a sítě vašeho operátora.

3 	4 Čtyřčíslicový PIN základny Výrobce nastaveno na 0000	5 	6  Flash ➔  600 msec NEBO  100 msec Zvolte čas Flash.	7  Stiskněte OK.
			NEBO  Earth	

Nastavení Pauzy

Pauzu lze nastavit na 3 nebo 5 sekund v závislosti na požadavcích PBX.

3 	4 Čtyřčíslicový PIN základny Výrobce nastaveno na 0000	5 	6  3 sekundy NEBO  5 sekund	7  Stiskněte OK.
---	---	---	--	---

- Pro ukončení operace stiskněte kdykoliv .
- Výrobní nastavení je označeno šedou barvou.

Nastavení základny

Před zahájením programování proveďte kroky 1 až 2.

- 1  Stiskněte MENU.
- 2  Vyhledávání/volba "SETTING BS".
- ➔ "INPUT CODE"

Automatický výběr připojení







Automatický výběr připojení je volba, která umožňuje najít nejlevnějšího operátora hovorů.

Jakmile se uvede směrové číslo spolu s kódy operátorů, stačí vám volit směrové číslo a automaticky se provede připojení na nejlevnějšího operátora.

Obraťte se na vašeho telekomunikačního operátora, aby vám poskytl informace o telefonních poplatcích.





Uložení kódů operátorů

Nejdříve si musíte předplatit službu dalšího operátora. Maximálně lze volit předplacení pro 5 operátorů. Potom uložte kódy operátorů následujícím způsobem:

3 	4 Čtyřčíslíkový PIN základny Výrobcem nastaveno na 0000	5 	6  Zapnuto ➔ 1. kód operátora NEBO Zadejte kód operátora. (max. 7 číslic)	7  Stiskněte OK.
			 ➔ 2. až 5. kód operátora Zadejte kód operátora. (max. 7 číslic)	
				

Uložení směrových čísel

Uložte směrová čísla těch vybraných operátorů, u nichž jsou poplatky nižší než u původního operátora. Lze uložit až 25 směrových čísel.

3 	4 Čtyřčíslíkový PIN základny Výrobcem nastaveno na 0000	5 	6 Směrové číslo (max. 5 číslic)	7  Stiskněte OK.*1	8  Stiskněte OK.
---	--	---	---------------------------------	---	---

- Pro ukončení operace stiskněte kdykoliv .

*1 Pokud potřebujete uložit větší počet směrových čísel, zopakujte kroky od bodu 6.

Nastavení základny



Před zahájením programování proveďte kroky 1 až 2.



- 1**  Stiskněte MENU.
- 2**  Vyhledávání/volba "SETTING BS".
- ➔ "INPUT CODE"

Uvedte směrová čísla a kódy operátorů





Po uložení směrových čísel a kódů operátorů musíte ke směrovým číslům připojit kód nejlevnějšího operátora.

Spojení směrových čísel a kódů operátora je nutné pouze v případě několika uložených kódů operátorů. Pokud byl uložen kód pouze jednoho operátora, je jakékoliv uložené směrové číslo (až 25 čísel) přiřazeno automaticky ke kódu daného operátora.

- 3**  **4** Čtyřčíslíkový PIN základny
Výrobce nastavil na 0000
- 5**  **6**  Vyhledávání/volba požadovaného směrového čísla.
- 7**  Zvolte kód operátora pro požadované směrové číslo.

- 8**  Stiskněte OK.*1
- 9**  Stiskněte OK.

Automatický výběr připojení ZAP/VYP





- 3**  **4** Čtyřčíslíkový PIN základny
Výrobce nastavil na 0000
- 5**  **6**  **1** Zapnuto
NEBO
 **0** Vypnuto
- 7**  Stiskněte OK.

- Pro ukončení operace stiskněte kdykoliv .
- *1 Pokud potřebujete používat směrová čísla s několika operátory, zopakujte kroky od bodu 5.

Původní nastavení

◆◆ **RESET HS** : Vynulování nastavení mikrotelefonu

Lze vynulovat všechna nastavení mikrotelefonu na původní nastavení.

1		2		3		4	Čtyřčíslicový PIN mikrotelefonu Výrobce nastaveno na 0000
	Stiskněte MENU .		Vyhledávání/volba "SETTING HS".		Vyhledávání/volba "RESET HS".		
5							
	Vyhledávání/volba "YES" nebo "NO".						

- Pro ukončení operace stiskněte kdykoliv .





Původní nastavení mikrotelefonu

Funkce	Původní nastavení
Režim časového alarmu	VYPNUTO
Doba alarmu	Smazáno
Hlasitost vyzvánění mikrotelefonu	6
Typ externího vyzvánění mikrotelefonu	1
Typ interního vyzvánění mikrotelefonu	1
Typ tónu pagingu mikrotelefonu	1
Typ tónu alarmu mikrotelefonu	1
Tón klávesy	ZAP
Tón čekajícího hovoru	ZAP
Výstražný alarm dosahu	VYPNUTO
Alarm slabé baterie	ZAP
Displej pohotovostního režimu	Hodiny
Displej hovorového režimu	Délka hovoru
Jazyk na displeji	Angličtina
Blokování hovoru	VYPNUTO
Režim přímé volby	VYPNUTO
Číslo přímé volby	Smazáno
Čtyřčíslicový PIN mikrotelefonu	0000
Automatický hovor	VYPNUTO
Přístup na základnu	Automatický přístup na základnu
Paměť opakované volby čísel	Vše smazáno
Hlasitost reproduktoru mikrotelefonu	Střední

Původní nastavení

◆◆ Vynulování nastavení základny

Pokud je provedeno vynulování základny, je rovněž vymazán seznam ID volajících.

1 	2 	3 
Stiskněte MENU .	Vyhledávání/volba "SETTING BS".	"INPUT CODE"
4 Čtyřčíslíkový PIN základny Výrobce nastaveno na 0000	5 	
	Stiskněte OK .	

- Pro ukončení operace stiskněte kdykoliv .

Původní nastavení základny

Funkce	Původní nastavení
Režim vyzvánění	Všechny mikrotelefony
Počet vyzvánění	3
Flash/Earth	Flash
Nastavení funkce Flash	100 milisekund
Nastavení pauzy	3 sekundy
Mikrotelefony s omezením hovorů	Vše smazáno
Čísla omezených hovorů	Vše smazáno
Čtyřčíslíkový PIN základny	0000
Nastavení ARS	VYPNUTO
Kód operátora	Vše smazáno
Směrové číslo	Vše smazáno
Připojení směrového čísla	Všechna směrová čísla připojit ke kódu operátora 1
Režim volby čísla	Tón

Provoz několika jednotek









◆◆ **REGISTRATION**: Registrace mikrotelefonu na základně

Registrace mikrotelefonu

Mikrotelefon dodávaný se základnou je již registrovaný. Pokud dokupujete další mikrotelefon, musí být zaregistrován. Další mikrotelefony **KX-A142EX** lze zakoupit samostatně. Na jedné základně lze registrovat až 6 mikrotelefonů. Použitím dalších mikrotelefonů vytvoříte systém intercom, přičemž můžete současně vést hovory i ve vnější síti operátora.

Mikrotelefon musí být registrován během 1 minuty po stisknutí tlačítka **PAGE**. Pokud čas přesáhne 1 minutu, stiskněte , potom spusťte znovu.

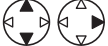
Baterie doplňkových mikrotelefonů nabíjete před prvním použitím po dobu 7 hodin.

1 	2 	3 	→ "REGISTER HS"
Stiskněte MENU .	Vyhledávání/volba "SETTING HS".	Vyhledávání/volba "REGISTRATION".	
4 	5 Stiskněte a podržte tlačítko  na základně (asi na dobu 5 sekund), dokud neblíká zelená kontrolka.		
Stiskněte tlačítko VPRAVO . ^{*1}	<ul style="list-style-type: none"> • Pokud všechny registrované mikrotelefony začnou zvonit (tzv. paging), stisknutím tlačítka  se paging zastaví a potom začne vyzvánění znovu. 		
6 	7 Čtyřčíslicový PIN základny po zobrazení "BS PIN". Výrobcem nastaveno na 0000		
Vyhledávání/volba požadovaného čísla základny pro registraci mikrotelefonu.			
8 	→ Pokud je mikrotelefon úspěšně zaregistrován, ozve se zvuk potvrzení a rozsvítí se ikona  .		
Stiskněte OK .			







- Pro ukončení operace stiskněte kdykoliv .

*1 Jestliže byl mikrotelefon již zaregistrován ke 4 základnám, zobrazí se "MEMORY FULL".

Provoz několika jednotek





Zrušení základny

Lze zrušit libovolnou základnu, na které je mikrotelefon zaregistrován.

1 	2 	3 	4 
Stiskněte MENU .	Vyhledávání/volba "SETTING HS".	Vyhledávání/volba "REGISTRATION".	Vyhledávání/volba "CANCEL BS".
5 Čtyřčíslicový PIN mikrotelefonu	6 	7 	8 
Výrobcem nastaveno na 0000	Vyhledávání/volba požadovaného čísla základny pro zrušení.*1	Stiskněte tlačítko VPRAVO .	Vyhledávání/volba "YES" nebo "NO".

Zrušení mikrotelefonu

Mikrotelefon lze zrušit samostatně nebo lze z něj zrušit jiný mikrotelefon.

1 	2 	→ "INPUT CODE"	3 
Stiskněte MENU .	Vyhledávání/volba "SETTING BS".		
4 Čtyřčíslicový PIN základny	5 Číslo mikrotelefonu	6 	→ Vyčkejte, dokud se nezobrazí nastavení základny "SETTING BS".
Výrobcem nastaveno na 0000	Zvolte požadovaný mikrotelefon.*2	Stiskněte OK .	





- Pro ukončení operace stiskněte kdykoliv .

*1 Vybrané číslo základny bliká.

*2 Vybrané číslo mikrotelefonu bliká.



Provoz několika jednotek

Před zahájením programování proveďte kroky 1 až 4.

- 1  Stiskněte MENU.
- 2  Vyhledávání/volba "SETTING BS".
- 3  "INPUT CODE"
- 3  4 Čtyřčíslíkový PIN základny Výrobce nastaveno na 0000

Volba režimu vyzvánění;

Nastavení režimu všech mikrotelefonů



- 5  Režim všechny mikrotelefony Všechna sluchátka.
- 6  Stiskněte OK.

Nastavení režimu zvolených mikrotelefonů

- 5  Režim vybrané telefony Vybraná sluchátka.
- 6 Čísla mikrotelefonů*1 Stiskněte čísla požadovaných mikrotelefonů.
- 7  Stiskněte OK.

Nastavení režimu u vybraného mikrotelefonu

Určitý(é) mikrotelefon(y) vyzvánění zvolený počet vyzvánění.
Pokud není odezva na vyzvánění, vyzvánění všechny mikrotelefony.

- 5  Režim u vybraného mikrotelefonu Vybraná a potom všechna sluchátka.
- 6 Čísla mikrotelefonů*1 Stiskněte čísla požadovaných mikrotelefonů.
- 7  Stiskněte tlačítko VPRAVO.
- 8 Počet vyzvánění*2 Zvolte počet vyzvánění. (až 6 vyzvánění)
- 9  Stiskněte OK.

- Pro ukončení operace stiskněte kdykoliv .
- Výrobní nastavení je označeno šedou barvou.





*1 Číslo vybraného mikrotelefonu bliká.

*2 Stisknutím tlačítka volby čísla  až  zadáte počet vyzvánění.

Provoz několika jednotek

◆◆ SELECT BS : Výběr základny

Pokud je vybrán automatický přístup na základnu, a pokud se pohybujete mimo dosah aktuální základny, mikrotelefon automaticky vyhledá jinou registrovanou základnu. Pokud je vybrána určitá základna, mikrotelefon se přihlašuje pouze na tuto základnu. Jak přichází, tak odchází hovory lze vést pouze přes vybranou základnu, i když dochází k překrývání se sousedními základnami.

1		2		3		4	
	Stiskněte MENU.		Vyhledávání/volba "SETTING HS".		Vyhledávání/volba "SELECT BS".		Vyhledávání/volba "AUTO" nebo čísla určité základny.

- Pro ukončení operace stiskněte kdykoliv .
- I když je zvoleno "AUTO", zruší se při registraci mikrotelefonu u druhé základny.

Práce s dalšími základnami: Mikrotelefon může být registrován a pracovat až se 4 základnami. Každá základna tvoří jednu radiostanic. Pokud jednotlivé základny jsou napojeny na stejnou telefonní linku, můžete rozšířit provozní dosah systému umístěním základen tak, aby se dosahy dvou radiostanic překrývaly. Pokud je mikrotelefon nastaven na automatickou volbu základny (AUTO), potom bude mikrotelefon přepínat při pohotovostním režimu na druhou základnu při překročení dosahu první základny. Nelze přenášet hovory mezi základnami (pouze mezi mikrotelefony propojených na stejnou základnu).

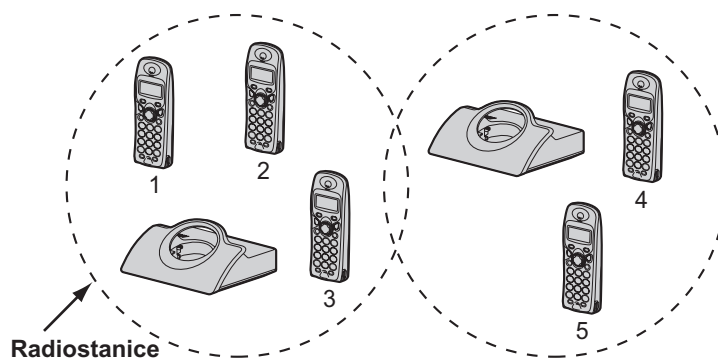

Například další mikrotelefony (KX-A142EX) registrované na 2 základnách.

Poznámka: Hovory jsou odpojeny, pokud se mikrotelefon pohybuje od jedné radiostanice ke druhé.

Intercom

Intercom mezi mikrotelefony

Vaše mikrotelefony můžete používat jako dvoucestný intercom.

Například když mikrotelefon 1 volá mikrotelefon 2. Pro zavěšení stiskněte tlačítko .

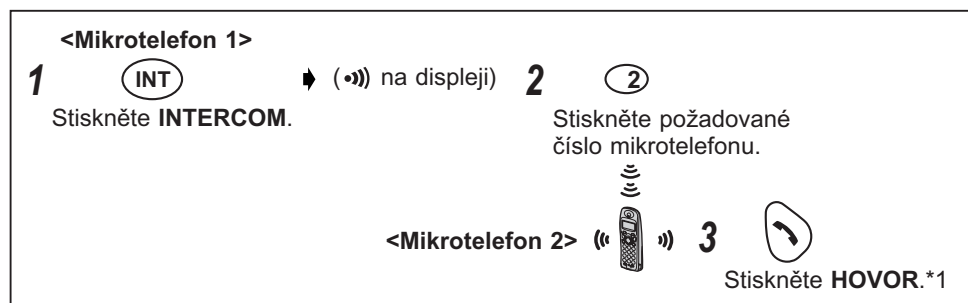

- Hovory intercomu lze vést v rámci radiostanice aktuální základny, ale nikoliv s jednotkami v dosahu sousedních radiostanic.

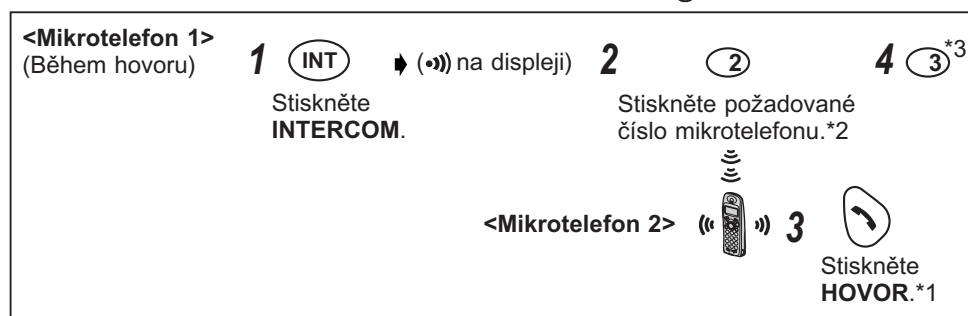

Přesměrování hovoru na další mikrotelefon/konferenční hovor

Intercom lze používat k přesměrování externího hovoru mezi mikrotelefony registrovanými na stejnou základnu. Například když mikrotelefon 1 přesměruje hovor na mikrotelefon 2. Pro ukončení hovoru stiskněte tlačítko .



^{*1} Můžete rovněž stisknout libovolné tlačítko, **INTERCOM**, **#** nebo *****.

^{*2} Pokud stisknete tlačítko , po stisknutí požadovaného čísla mikrotelefonu lze přesměrovat hovor na další mikrotelefon bez mluvení do jiného mikrotelefonu. Pokud není odezva na přesměrovaný hovor během 30 sekund, začne znovu vyzvánět mikrotelefon 1.























^{*3} Pokud mikrotelefon 2 odpoví na přesměrovaný hovor, stisknutím tlačítka  dokončíte přesměrování hovoru nebo stisknutím tlačítka volby čísla  vytvoříte konferenční hovor.

Záznamník

◆◆ Přehled funkcí záznamníku

Před zahájením programování proveďte kroky 1 až 2.

1  2 
Stiskněte INTERCOM.

Stiskněte 	Opakovat příchozí/memo zprávu během přehrávání. (str. 39)
Stiskněte 	Přeskočit příchozí/memo zprávu během přehrávání. (str. 39)
Stiskněte 	Přehrát novou příchozí/memo zprávu. (str. 39)
Stiskněte  	Přehrát všechny příchozí/memo zprávy. (str. 39)
Stiskněte 	Přehrát pozdrav. (str. 38)
Stiskněte  	Nahrát memo zprávu. (str. 39)
Stiskněte  	Nahrát pozdrav. (str. 38)
Stiskněte  	Nastavit záznamník na "zapnuto". (str. 40)
Stiskněte 	Zastavit chod záznamníku. (str. 39)
Stiskněte  	Vypnout záznamník. (str. 40)
Stiskněte  	Vymazat příchozí/memo zprávu.*1 (str. 39)
Stiskněte   	Vymazat všechny příchozí/memo zprávy. (str. 40)
Stiskněte  	Vymazat nahraný pozdrav.*2 (str. 38)

*1 Tyto funkce jsou dostupné pouze při přehrávání příchozí/memo zprávy.

*2 Tato funkce je dostupná pouze při přehrávání vašeho vlastního pozdravu.

Záznamník

◆◆ Volba jazyka hlasového doprovodu

Jazyk hlasového doprovodu je přednastaven na češtinu. Abyste změnili jazyk hlasového doprovodu, postupujte podle níže uvedených kroků.



- Výrobní nastavení je označeno šedou barvou.

◆◆ Pozdravy

Můžete použít některý ze dvou nahraných pozdravů nebo si můžete nahrát svůj vlastní pozdrav.

Všechny zprávy (pozdrav, příchozí a memo) jsou uloženy neomezeně v "paměti Flash" integrovaného čipu – i při výpadku proudu.

Nahrané pozdravy

K přehrání si můžete vybrat buď:

- Předem nahranou zprávu, která vám umožní vybrat dobu záznamu volajícího "1 minutu" nebo "neomezeně" (až 20 minut).

Když je doba záznamu nastavena na "1 minutu" nebo "neomezeně".

- "Momentálně Vám nemůžeme odpovědět. Po záznamu signálu udejte své jméno a telefonní číslo. Zavoláme Vám později."

NEBO

- "pouze pozdrav". Jestliže zvolíte "pouze pozdrav" (str. 40) a nastavíte záznamník na "zapnuto", záznamník sdělí pozdrav, potom zavěsí. **Nenahraje žádné příchozí zprávy.**

Když je doba záznamu nastavena na "pouze pozdrav".

- "Momentálně Vám nemůžeme odpovědět. Pokuste se zavolat později. Děkujeme za zavolání."

Záznamník

Přehrávání nahraného/vašeho vlastního pozdravu

1 (INT) Stiskněte INTERCOM. 2 (#) 3 (6)  Přehrává se pozdrav.

Nahrávání vašeho vlastního pozdravu

Celková doba záznamu je asi **20 minut**. Doba záznamu pozdravu je omezena na 2 minuty a 30 sekund.

Doporučujeme nahrát krátký pozdrav, abyste nechali více času pro záznam nových příchozích/memo zpráv.

1 (INT) Stiskněte INTERCOM. 2 (#) 3 (7) 4 (6)  5 Hovořte zřetelně do mikrofonu.*1 6 (9)

*1 Na displeji se začne zobrazovat délka doby záznamu.

Vymazání pozdravu

1 (INT) Stiskněte INTERCOM. 2 (#) 3 (6) 4 (X) 5 (6)

Záznamník





◆◆ Příchozí/memo zprávy

Příchozí zprávy a memo zprávy se ukládají v chronologickém pořadí. Nová zpráva nemůže být nahrána, když je slyšet "Plná paměť". Doporučujeme vymazat nepotřebné zprávy po každém přehrání, aby se prodloužila doba pro záznam nových zpráv.









Jestliže se nahrává nová zpráva/nahrávají nové zprávy, ikona  na mikrotelefonu bliká. Když bude paměť plná, bude blikat rychleji.

Když nastavíte hodiny a aktuální datum, potom nastavíte záznamník na "zapnuto", syntetizovaný hlas oznámí po přehrání den a hodinu, kdy byla zpráva nahrána.

Nahrávání memo zprávy

1		2		3		4		5	Hovořte zřetelně do mikrofonu.*1	6	
	Stiskněte INTERCOM.										

Přehrávání nových/všech příchozích/memo zpráv

1		2		3	 Přehrát nové zprávy (novou zprávu).  NEBO Přehrát všechny zprávy. ALL		(Během přehrávání zprávy)*2
	Stiskněte INTERCOM.						
4	 Opakovat*3  Přeskočit*4  Stop   Vymazat jednu zprávu.*5						

*1 Na displeji se začne zobrazovat délka doby záznamu.

*2 Jestliže je přijímán hovor a vy posloucháte zprávu, zazní upozorňovací tón. Stisknutím  zastavte přehrávání, potom stiskněte **HOVOR** a přijmete hovor.

*3 Stisknete-li do 5 sekund od začátku přehrávání, bude přehrána předcházející zpráva. Stisknete-li po 5 sekundách od začátku přehrávání, bude přehrána aktuální zpráva.

*4 Bude přehrána další zpráva, pokud je nahrána.

*5 Mažete-li zprávu a v paměti je více než jedna zpráva, začne se přehrávat další zpráva.

Záznamník

Mazání všech příchozích/memo zpráv

1 Stiskněte INTERCOM. 2 3 4 ALL

Volba záznamové doby volajícího'

Můžete vybrat "1 minuta", "neomezeně" nebo "pouze pozdrav" pro záznamovou dobu volajícího'.

1 Stiskněte MENU. 2 Vyhledávání/volba "SETTING BS". "INPUT CODE"

3 4 5
 1 1 minuta
 2 **Neomezeně**
 3 Pouze pozdrav*1

6 Stiskněte OK.

- Výrobní nastavení je označeno šedou barvou.

*1 "... .." se zobrazí.

◆◆ Nahrávání telefonického rozhovoru

Nahráváte-li si dvoucestný telefonický rozhovor, měli byste informovat druhou stranu, že se rozhovor nahrává.

(Během hovoru) 1 Stiskněte MENU. 2 Zobrazí se "RECORDING". 3 → Po skončení nahrávání # stiskněte OK.

◆◆ Zapnutí/vypnutí záznamníku

Nastavíte-li záznamník na "zapnuto", volající může zanechat zprávu.

1 Stiskněte INTERCOM. 2 3 Zapnuto → je zobrazeno.
 Vypnuto

Záznamník

Před zahájením programování proveďte kroky 1 až 2.

- 1  Stiskněte MENU.
- 2  Vyhledávání/volba "SETTING BS".
- ➔ "INPUT CODE"





Kvalita záznamu

Je možno zvolit buď vysokou kvalitu nebo normální kvalitu záznamu příchozích zpráv. Doba záznamu se změní následovně:

Kvalita Doba záznamu

Normální : cca 20 minut

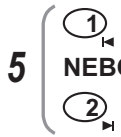
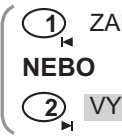
Vysoká : cca 10 minut

3  4  5  **NEBO**  **ZAPNUTO (vysoká)**
VYPNUTO (normální) 6  Stiskněte OK.

- Výrobní nastavení je označeno šedou barvou.

Volba počtu zazvonění

Můžete si zvolit, kolikrát přístroj zazvoní, než se zapne záznamník, od 2 do 6 nebo Auto (pro spořič poplatků*).





* Spořič poplatků (při nastavení na "Auto")

Voláte-li přístroj z tlačítkového tónového telefonu:

Pokud přístroj odpoví na 2 zazvonění, je tam nejméně jedna nová zpráva.

Pokud přístroj odpoví na 5 zazvonění, nejsou tam žádné nové zprávy.

Zavěste po 3 zazvonění. To vám ušetří poplatek za hovor.

3  4  5  **NEBO**  **AUTO**
Záznamník se zapne po zvoleném počtu zazvonění. 6  Stiskněte OK.

- Výrobní nastavení je označeno šedou barvou.





Záznamník

Před zahájením programování proveďte kroky 1 až 2.

- 1  Stiskněte MENU.
- 2  Vyhledávání/volba "SETTING BS".
- ➔ "INPUT CODE"

Zapnutí/vypnutí funkce monitorování

Je-li právě přehráván pozdrav volajícimu a nahrává se zpráva volajícího, můžete ji poslouchat pomocí mikrotelefonu.





3  4  5  Vypnuto
NEBO
 Zapnuto

6  Stiskněte OK.

- Výrobní nastavení je označeno šedou barvou.

Nastavení dálkového kódu

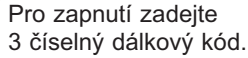
3 číselný dálkový kód zabraňuje nedovolenému používání vašeho přístroje k poslechu nahraných příchozích/memo zpráv.

3  4  5  Pro zapnutí zadejte 3 číselný dálkový kód.
NEBO
 Vypnuto

6  Stiskněte OK.

Dálkové ovládání

Dálkové ovládání z tlačítkového tónového telefonu

Záznamník je možné dálkově ovládat z libovolného tlačítkového tónového telefonu.

Nejprve musíte nastavit váš dálkový kód pomocí mikrotelefonu v blízkosti základny.

Tří místný dálkový kód zamezuje neoprávněnému použití vašeho záznamníku a poslechu nahraných zpráv.

Zapnutí záznamníku dálkovým ovládáním.

1. Zavolejte na svůj přístroj z tlačítkového tónového telefonu a vyčkejte 9 zazvonění.
2. Vložte dálkový kód během deseti sekund od zaznění dlouhého pípnutí.
3. Přístroj zareaguje a přehraje uvítací pozdrav.
4. Vložte dálkový kód a stiskněte **9** pro přístup do nabídky nápovědy.
5. Nápověda vám syntetizovaným hlasem vysvětlí ovládání záznamníku.
6. Držte se nabídky nebo přímo zadávejte dálkové příkazy.
7. Pro ukončení práce s dálkovým ovládáním zavěste.
 - Jestliže nemáte nastaven váš dálkový kód, nebude možné záznamník zapnout pomocí dálkového ovládání.

Menu nápovědy

Syntetizovaný hlas vám vysvětlí ovládání přístroje. Stiskněte **9** po vložení vašeho vzdáleného kódu.

- Přístroj přehraje tato hlášení:
 - “Stiskněte jedničku pro opakování zprávy.”
 - “Stiskněte dvojku pro přeskočení zprávy.”
 - “Stiskněte čtyřku pro přehrání nových zpráv.”
 - “Stiskněte pětku pro přehrání všech zpráv.”
 - “Stiskněte sedmičku pro záznam hlášení.”
 - “Stiskněte devítku pro ukončení záznamu.”
 - “Stiskněte hvězdičku a čtyřku pro smazání této zprávy.”
 - “Stiskněte hvězdičku a pětku pro smazání všech zpráv.”

Záznamník

Dálkové ovládání

Přímé dálkové příkazy

Po vložení dálkového kódu si můžete vybrat ovládání záznamníku použitím přímých příkazů uvedených níže, namísto poslouchání nabídky nápovědy. Můžete kdykoliv zavěsit a ukončit tak provádění dálkového příkazu.

①	Opakovat zprávu (při přehrávání)*1	⑨	Zastavit chod
②	Přeskočit zprávu (při přehrávání)	①	Záznamník vypnut
④	Přehrát novou zprávu	* ④	Vymazání určité zprávy (při přehrávání)
⑤	Přehrát všechny zprávy	* ⑤	Vymazání všech zpráv
⑥	Přehrát pozdrav	* ⑥	Vymazání pozdravů (při přehrávání)
⑦ ↓ Záznam	Nahrávání pozdravu	* #	Odpojit

*1 Stisknete-li do 5 sekund od začátku přehrávání, bude přehrána předcházející zpráva. Stisknete-li po 5 sekundách od začátku přehrávání, bude přehrána aktuální zpráva.

Možné problémy a jejich řešení

Pokud se setkáte s nějakým problémem při používání přístroje, odpojte jej od telefonní zásuvky a připojte na jeho místo správně fungující telefon.

Pokud problémy přetrvávají i s tímto telefonem, obraťte se na servisní oddělení vašeho operátora.

Pokud tento přístroj pracuje správně, potom je problém v přístroji.

V tomto případě se obraťte o radu na dodavatele vašeho telefonního přístroje. Operátor sítě může po vás vyžadovat poplatek, pokud zjistí, že nepoužíváte přístroj dodaný operátorem.

Vypněte napájení (VYP), potom zapněte (ZAP) (mikrotelefon)/odpojte a potom připojte síťový adaptér (základna).

Problém	Možná příčina	Řešení
Na mikrotelefonu je prázdný displej LCD.	<ul style="list-style-type: none"> • Mikrotelefon není zapnutý. 	<ul style="list-style-type: none"> • Zapněte napájení (str. 9).
Mikrotelefon se nezapíná.	<ul style="list-style-type: none"> • Baterie nejsou vloženy. • Baterie nejsou nabity. 	<ul style="list-style-type: none"> • Vložte 2 dodané nabíjecí baterie (str. 4). • Vložte mikrotelefon do základny, připojte síťový adaptér k základně a síťové zásuvce (úplná doba nabíjení 7 hodin).
Ikona nabíjení baterie nepracuje.	<ul style="list-style-type: none"> • Špatný kontakt při nabíjení. • Základna není napájena. 	<ul style="list-style-type: none"> • Vyčistěte kontakty baterie a zopakujte nabíjení. • Připojte síťový adaptér k základně a síťové zásuvce.
☹ ikona bliká.	<ul style="list-style-type: none"> • Mikrotelefon není na základně registrován. • Mikrotelefon mimo dosah základny. • Základna není napájena. 	<ul style="list-style-type: none"> • Zaregistrujte mikrotelefon na základně. • Přiblížte se s mikrotelefonem k základně. • Připojte síťový adaptér k základně a síťové zásuvce.
Při stisknutí  je slyšet obsazovací tón mikrotelefonu.	<ul style="list-style-type: none"> • Mikrotelefon mimo dosah základny. • Používá se jiný mikrotelefon. 	<ul style="list-style-type: none"> • Přiblížte se s mikrotelefonem k základně. • Vyčkejte, až jiný uživatel dokončí hovor.
Bez vyzváněcího tónu.	<ul style="list-style-type: none"> • Telefonní linka není připojena. 	<ul style="list-style-type: none"> • Připojte telefonní kabel k síti. • Vypněte a zapněte napájení.

Možné problémy a jejich řešení

Problém	Možná příčina	Řešení
Nelze volit číslo.	<ul style="list-style-type: none"> • Blokování hovorů. • Volané číslo je zakázané. • Režim blokování tlačítek ZAP. 	<ul style="list-style-type: none"> • Vypněte tuto vlastnost. • Odstraňte číslo ze seznamu zakázaných hovorů. • Vypněte blokování tlačítek VYP.
Mikrotelefon nevyzvání.	<ul style="list-style-type: none"> • Vyzvánění vypnuto. 	<ul style="list-style-type: none"> • Nastavte vyzvánění na jednu ze 6 hladin hlasitosti. (viz "Nastavení mikrotelefonu".)
Poslední opakovaná volba čísla nepracuje.	<ul style="list-style-type: none"> • Číslo překračuje 24 číslic. 	<ul style="list-style-type: none"> • Provedte opakovanou volbu čísla manuálně.
Není zobrazeno ID volajícího.	<ul style="list-style-type: none"> • Služba není podporována. • Volající odepřel poskytnutí informací. 	<ul style="list-style-type: none"> • Služba ID volajícího musí být poskytnuta operátorem.
 ikona bliká.	<ul style="list-style-type: none"> • Slabá baterie. 	<ul style="list-style-type: none"> • Nabijte baterie.
 ikona zmizí.	<ul style="list-style-type: none"> • Špatný typ baterie. 	<ul style="list-style-type: none"> • Zvolte správný typ baterie.
Mikrotelefon nelze registrovat na základně.	<ul style="list-style-type: none"> • Na mikrotelefonu je již registrován maximální počet základen. • Na základně je již registrován maximální počet mikrotelefonů. • Zadán špatný PIN (implicitní předvolba 0000). • V místě je elektrický šum. 	<ul style="list-style-type: none"> • Z mikrotelefonu vymažte nepoužívaná registrační čísla základen. • Ze základny vymažte nepoužívaná registrační čísla mikrotelefonů. • Pokud jste ztratili nebo zapomněli PIN, obraťte se na servisní středisko Panasonic. • Přesuňte základnu nebo mikrotelefon dále od zdrojů elektrického šumu (například televizních a rozhlasových přijímačů, apod.).
"CLOCK" začnou blikat.	<ul style="list-style-type: none"> • Výpadek síťového napájení. • Je snaha nastavit záznamník, aniž je nastaven čas/datum. 	<ul style="list-style-type: none"> • Resetujte hodiny/datum. • Nastavte znovu hodiny/datum.

Možné problémy a jejich řešení

Záznamník

Problém	Možná příčina	Řešení
Záznamník je zapnut, ale příchozí zprávy nejsou zaznamenány.	<ul style="list-style-type: none"> • Doba záznamu je nastavena na "pouze pozdrav". • Paměť je plná. 	<ul style="list-style-type: none"> • Zvolte "1 minutu" nebo "neomezeně". (viz "Záznamník".) • Vymažte některé nebo všechny zprávy.
Nemůžete ovládat záznamník z tlačítkového tónového telefonu.	<ul style="list-style-type: none"> • Je zadán nesprávný dálkový kód. • Tón je příliš krátký k aktivaci přístroje. • Záznamník je vypnut. 	<ul style="list-style-type: none"> • Zadejte správný dálkový kód. • Stiskněte každé tlačítko silně. • Zapněte záznamník.
Nemůžete ovládat záznamník mikrotelefonem.	<ul style="list-style-type: none"> • Někdo jiný právě ovládá záznamník. • Jste příliš daleko od základny. 	<ul style="list-style-type: none"> • Zkuste to znovu, až jiný uživatel skončí operaci. • Jděte blíž k základně.
Při nahrávání pozdravu začne přístroj vyzvánět a zastaví nahrávání.	<ul style="list-style-type: none"> • Je přijímán hovor. 	<ul style="list-style-type: none"> • Hovor přijmete stisknutím HOVOR. Nahrávání se zastaví uprostřed. Po skončení hovoru začněte od začátku.
Během přehrávání začne přístroj vyzvánět a zastaví přehrávání.	<ul style="list-style-type: none"> • Je přijímán hovor. 	<ul style="list-style-type: none"> • Hovor přijmete stisknutím HOVOR.

Technické informace

Technické údaje:

Standard:	DECT=(Digital Enhanced Cordless Telecommunications) GAP=(Generic Access Profile)
Počet kanálů:	120 duplexních kanálů
Frekvenční rozsah:	1,88 GHz až 1,9 GHz
Duplexní provoz:	TDMA (Time Division Multiple Access)
Rozestup kanálů:	1728 kHz
Rychlost přenosu:	1152 kbit/s
Modulace:	GFSK
Vysokofrekvenční výkon přenosu:	asi 250 mW
Kódování hlasu:	ADPCM 32 kbit/s
Napájecí zdroj:	Síťový adaptér 220 - 240 V, 50 Hz
Příkon, základna:	Pohotovostní režim: cca 3,5 W Maximum: cca 9,2 W
Provozní podmínky:	5 - 40 °C, 20 - 80 % relativní vlhkost vzduchu (suchý)
Rozměry, základna:	asi (58 mm x 128 mm x 105 mm) x 170 g
Rozměry, mikrotelefon:	asi (143 mm x 48 mm x 32 mm) x 120 g

- Technické údaje mohou být změněny.
- Použité obrázky v této příručce se mohou mírně lišit v porovnání s původním zařízením.

Připojení:

Přístroj nebude fungovat při výpadku proudu. Doporučujeme připojit na tutéž linku standardní telefon.

Podmínky pro připojení a provoz zařízení

1. Připojení tohoto bezdrátového telefonního přístroje k analogovému bodu veřejné telekomunikační sítě a uvedení do provozu může provést účastník sám podle Návodu k použití.
2. Zařízení je schopno samostatného provozu a je řešeno jako ukončovací. Na účastnické vedení jej lze připojit samostatně, ale i společně s jiným schváleným koncovým zařízením.
3. Zařízení je dodáváno s odpojitelným telefonním kabelem s konektory typu RJ11 a musí být tímto kabelem k účastnické zásuvce připojeno. Pro připojení zařízení do čtyřkolíkové účastnické zásuvky musí být použita schválená redukce. (není součástí dodávky)
4. Zařízení je napájeno ze sítě pomocí síťového adaptéru, který je součástí dodávky. Funkčnost zařízení je závislá na tomto druhu napájení. Pro připojení napájení nepoužívejte v žádném případě adaptér jiného typu.
5. Před použitím zařízení je nutno nabít baterie a to po dobu nejméně 7 hodin. Telefonní kabel připojte až po prvním nabití baterií.
6. Tento bezdrátový telefonní přístroj lze provozovat v rámci Generální licence č. GL-23/R/2000.

Panasonic Technics

Panasonic Czech Republic, s.r.o.; Křižíkova 237/36A; 186 00 Praha 8

Prohlášení o shodě

Číslo 656

vydané podle § 13 odst. 2 zákona č. 22/1997 Sb., o technických požadavcích na výrobky a o změně a doplnění některých zákonů ve znění zákona č. 71/2000 Sb., kterým se mění zákon č. 22/1997 Sb. a jeho změnou a doplněním ve znění zákona č. 205/2002Sb., dle § 5 NV č. 168/1997 Sb. a jeho změnou ve znění NV č. 281/2000 Sb., kterým se stanoví technické požadavky na elektrické zařízení nízkého napětí a § 7 NV č. 169/1997 Sb., a jeho změnou ve znění NV č. 282/2000 Sb., kterým se stanoví technické požadavky na výrobky z hlediska jejich elektromagnetické kompatibility. Dále ustanoveními NV č. 426/2000 Sb., kterým se stanoví technické požadavky na rádiová a komunikační koncová zařízení a jeho změnou a doplněním ve znění NV č.483/2002Sb..

Dovozce: **Panasonic Czech Republic, s.r.o.**, Křižíkova 237/36A, 186 00 Praha 8
IČO: 63996520

prohlašuje,

že vlastnosti níže uvedeného výrobku – elektrického zařízení splňují základní požadavky stanovené v NV č. 168/1997 Sb. jeho změnou ve znění NV č. 281/2000 Sb. a v NV č. 169/1997 Sb., a jeho změnou ve znění NV č. 282/2000 Sb., a ustanoveními NV č. 426/2000 Sb. a jeho změnou a doplněním ve znění NV č.483/2002Sb.., že tento výrobek je při jeho obvyklém použití bezpečný, a že byla přijata opatření, kterými je zabezpečena shoda všech uvedených elektrických zařízení uváděných na trh s technickou dokumentací a základními požadavky.

Výrobek:	Bezšňůrový telefonní přístroj v pásmu DECT se záznamníkem	
Typ:	KX-TCD420CXM; Síťový adaptér PQLV19CE; Přídavná přenosná část KX-A142EX(x) - sada skládající se z přídavného sluchátka KX-A142 a síťového adaptéru PQLV200CE. ((x) v modelovém označení přídavného sluchátka označuje jeho barevné provedení - B=černá, M=stříbrná, S=šedá)	
Výrobce:	Matsushita Electric Industrial Co., Ltd. Osaka Central 288, 530-91, Osaka Japan	
Výrobní závod:	Panasonic Communications Co.,Ltd. 1-62, 4-chome, Minoshima, Hakata-ku , 812-8531, Fukuoka Japan	
Rozhraní:	Analogové	Druh modulace: GFSK
Kmitočtové pásmo:	1880 - 1990 MHz	VF výkon: 250mW
Odstup kanálů:	20 MHz	Kanálová rozteč: 1,728Mhz

Použití výrobku: Výrobek je určen pro připojení k analogovému bodu veřejné telekomunikační sítě a pro použití v suchém a bezprašném prostředí a dle pokynů výrobce uvedených v Uživatelské příručce.

Způsob posouzení shody: § 12, (4) a) zákona č. 22/1997 Sb.;

Při posouzení shody byly použity tyto normy:

Elektrická bezpečnost: ČSN EN 60950
EMC: ETSI EN 301489-06V1.2.1; ETSI EN 301489-01V1.4.1;

Zkušební protokol: 4-250-0925 **Vydáný:** TESTCOM Praha **GL:**GL-23/R/2000

Doplňující informace:

Declaration of conformity	No.: D03-PCTP-D102-1-03b	Vydal: PTC Hamburg
EMC Test Report	No.: 02/213/5	Vydal: COMLAB
EMC Test Report	No.: 02/212/5	Vydal: COMLAB
Safety Test Report	No.: S-50019615	Vydal: TUV
TBR 6 Test Report	No.: 02/213/4; 02/212/4	Vydal: COMLAB
TBR10 Test Report	No.: 02/213/7; 02/212/7	Vydal: COMLAB
TBR22 Test Report	No.: 02/213/6; 02/212/6	Vydal: COMLAB

Místo vydání: Praha
Datum vydání: 27.05.2003

Jméno: Jiří Opletal
Funkce: Jednatel



Phone: +420-236 032 511

Fax: +420-236 032 411

E-mail: info@panasonic.cz

Rejstřík

Alarm slabé baterie	20	Pauza při volbě čísla	23
Automatický hovor	13	PIN	
Automatický výběr připojení		Mikrotelefonu	22
Kódy operátorů	27	Základny	24
Směrová čísla	27	Příslušenství	2
ZAP/VYP	28	Původní	
Baterie		Nastavení mikrotelefonu	29
Upozornění	3	Nastavení základny	30
Blokování kláves	23	Režim Flash/Earth	26
Čas a datum	9	Režim volby čísla	25
Časový alarm	18	Registrace mikrotelefonu	31
Číslo přímé volby	22	Seznam ID volajících	
Displej		Editace	12
Hovorový režim	21	Mazání	12
Mikrotelefonu	7	Uložení	16
Záložní režim	20	Zpětné volání	12
Dočasná tónová volba čísel	23	Síťový adaptér	2, 4
Dálkový kód	42	Technické údaje	48
Hlasitost přijímače	13	Telefonní seznam	
Hlasitost vyzvánění	19	Rychlá volba čísla	17
Hovor		Uložení	14
Odpověď na volání	9	Tón klávesy	20
Opakovaná volba posledního čísla ..	10	Výběr základny	34
Ukončení hovoru	9	Výstražný alarm dosahu	20
Intercom	35	Vložení baterií	4
Konferenční hovor	35	Volba čísla	
Mikrotelefon		z telefonního seznamu	15
Paging	13	Vynulování nastavení	
Vyhledávač	13	Mikrotelefonu	29
Možnosti tónu	20	Základny	30
Možnosti vyzvánění	19	Vypnutí a zapnutí	9
Montáž na stěnu	8	Vyzvánění mikrotelefonu	19
Nabíjení baterie	5	Záznamník	
Nastavení	4	Jazyk hlasového doprovodu	37
Odpověď na hovor	13	Nahrávání telefonního rozhovoru	40
Omezení hovorů		Pozdravy	37
Zrušení omezení volby čísel u		Příchozí/memo zprávy	39
mikrotelefonu	24	Zapnutí/vypnutí záznamníku	40
Zrušení omezení volby hovorů	25	Zpětné volání	23
		Zrušení mikrotelefonu	32
		Zrušení základny	32
		Životnost baterie	5

Pro pozdější potřebu

Sériové číslo: _____ Datum prodeje: _____

(viz štítek na spodní straně přístroje)

Název a adresa prodejce: _____

VAROVÁNÍ:

PRO ZAMEZENÍ ÚRAZU ELEKTRICKÝM PROUDEM PŘÍSTROJ NEINSTALUJTE ANI NEPOUŽÍVEJTE V MOKRÉM PROSTŘEDÍ A DBEJTE NA TO, ABY DO NĚJ NEVNIKLA VODA.

Vzniknou-li během používání telefonu jakékoliv problémy, odpojte jej od telefonní zásuvky a připojte k ní jiný, spolehlivě fungující telefon. Jestliže bude nově připojený telefon fungovat správně, telefon Panasonic k lince již nepřipojujte a jeho opravu svěřte autorizovanému servisu. Nebude-li nově připojený telefon fungovat správně, ohlaste poruchu linky provozovateli telekomunikační sítě.

CE0436

1999/5/EC

GL - 23/R/2000

- Změny technických údajů vyhrazeny.

Více informací získáte na adrese:**Panasonic Czech Republic, s.r.o.**

Křižíkova 237/36A (Palác Karlín)
186 00 Praha 8

obchodní oddělení: 236 032 551
technická podpora: 236 032 581
centrální fax: 236 032 411

e-mail: info@panasonic.cz

e-mail: pcsserv@panasonic.cz

aktuální info na www.panasonic.cz**Panasonic Communications Co., Ltd.**

1-62, 4-chome, Minoshima, Hakata-ku, Fukuoka 812-8531, Japan

PQQX13549ZA F0703-0