

Panasonic

Digitální bezdrátový telefon se záznamníkem

Model č. **KX-TCD340CE**

Stručný průvodce

Více informací najdete v provozních pokynech.

Ovládací prvky

Mikrotelefon

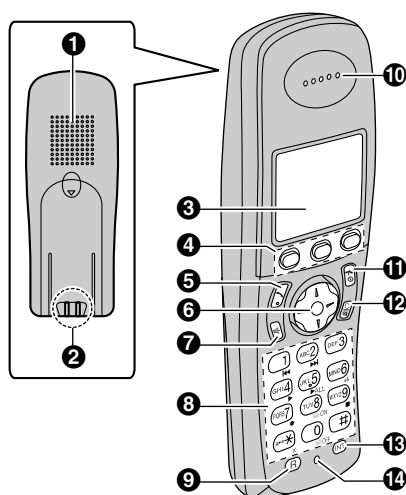

- ❶ Reproduktor
- ❷ Kontakt nabíjení
- ❸ Displej
- ❹ Funkční tlačítka
- ❺ [☎] (Hovor)
- ❻ Tlačítko navigátoru
 - [▲][▼]: Slouží k vyhledání požadovaných položek v nabídkách.
 - [▶]: Slouží k výběru požadované položky nebo přesunutí kurzoru doprava.
 - [◀]: Slouží k návratu na předchozí obrazovku nebo k přesunutí kurzoru doleva.
- ❼ [☎] (Hlasitý telefon)
- ❽ Skupinová číselná klávesnice
 - Ikony vytištěné pod tlačítka volby zobrazenými na vedlejší ilustraci (▶, ◀, ■ atd.) indikují operace záznamníku.
- ❾ [R] (Zpětný dotaz/FLASH)
- ❿ Reproduktor sluchátka
- ⓫ [⏻] (Vypnout/Zapnout)
- ⓬ [C/⏻] (Smazat/Ztlumení)
- ⓭ [INT] (Interkom)
- ⓮ Mikrofon

Základna

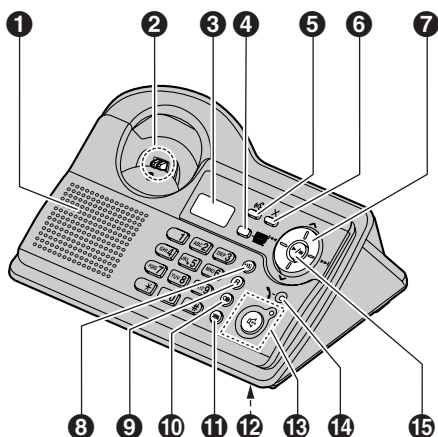





















- ➊ Reproduktor
- ➋ Kontakt nabíjení
- ➌ Displej
- ➍ [Záznamník ZAP.]/Indikátor vzkazů
- ➎ [M] (Uvitání)
- ➏ [X] (Mazání)
- ➐ Tlačítko navigátoru
 - [^][v]: Slouží k úpravě hlasitosti zvonění a reproduktoru.
 - [◀][▶]: Slouží k výběru požadovaného vyzvánění. Umožňuje také opakovat nebo přeskočit zaznamenané zprávy.
- ➑ [L] (Lokátor)
- ➒ [R] (Zpětný dotaz/FLASH)
- ➓ [C] (Opakovaná volba čísla/Pauza)
- ➑ [M] (Ztlumení)
- ➒ Mikrofon
- ➓ [L] (Hlasitý telefon)/Indikátor hlasitého telefonu
- ➑ Indikátor používání
 - Svítí v době, kdy se mikrotelefon používá (při hovoru, úpravách sdíleného telefonního seznamu, používání záznamníku atd.).
 - Bliká v případě, že probíhá příjem hovoru telefonem nebo záznamníkem.
- ➑ [▶/■] (Přehrávání/zastavení)

Displej

Ikony na displeji mikrotelefonu

Na displeji mikrotelefonu se zobrazují různé ikony, které označují aktuální stav zařízení.

- | | | | |
|---|--|--|---|
|  | V dosahu základny |  | Alarm je zapnutý. |
|  | <ul style="list-style-type: none"> Pokud bliká: Mikrotelefon se přihlašuje k základně. (mimo dosah základny, mikrotelefon není k žádné základně zaregistrován, základna je vypnutá) |  | Funkce zvýraznění hlasu je nastavena na vysoký nebo hluboký tón. |
|  | Mikrotelefon se přihlašuje k základně. (interkom, vyvolávání, změna nastavení základny atd.) |  | Hlasitost vyzvánění je vypnutá. |
|  | Mikrotelefon přijímá příchozí hovor. |  | Noční režim je zapnutý. |
|  | Je aktivováno blokování hovorů. |  | Číslo mikrotelefonu: Levá ikona znázorňuje příklad mikrotelefonu 2. |
|  | Zmeškaný hovor (pouze pro odběratele služby ID volajícího) |  | Číslo základny: Levá ikona znázorňuje příklad základny 2. |
|  | Záznámník je zapnutý a/nebo byly zaznamenány nové zprávy. |  | Byla přijata nová zpráva SMS (pouze pro uživatele služby SMS) |
|  | Záznámník je plný. |  | Zadaná zpráva SMS obsahuje více než 160 znaků. (jen pro uživatele funkce SMS) |
|  | Záznámník přijme hovory, přehraje uvítací zprávu, ale zpráva se nezaznamená. |  | Paměť pro zprávy SMS je plná. (jen pro uživatele funkce SMS) |
|  | Baterie se nabíjejí. |  | Na základně probíhá hovor. Na jiném mikrotelefonu probíhá hovor nebo se na něm používá záznámník. |
|  | Intenzita nabití baterie | | |







Ikony na displeji základny

Na displeji základny se zobrazují následující ikony označující aktuální stav jednotky.

- | | | | |
|---|--|---|---------------------------------|
|  | Záznámník přijme hovory, přehraje uvítací zprávu, ale zpráva se nezaznamená. |  | Hlasitost vyzvánění je vypnutá. |
|---|--|---|---------------------------------|

Ikony nabídky mikrotelefonu

Po stisknutí funkčního tlačítka v pohotovostním režimu se zobrazí hlavní nabídka mikrotelefonu. Tato nabídka umožňuje přístup k různým funkcím a nastavení.

- | | | | |
|---|---|---|------------------------|
|  | Sezn. volajících |  | Nast. sluchátka |
|  | SMS (Short Message Service: krátké textové zprávy) |  | Nastavení báze |
|  | Záznamník |  | Nast. displeje |







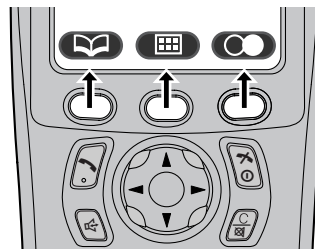





Funkční tlačítka mikrotelefonu

Mikrotelefon je vybaven 3 funkčními tlačítky. Funkčním tlačítkem lze vybrat funkci nebo operaci indikovanou ikonou funkce přímo nad tlačítkem.

- Stisknutím levého, prostředního nebo pravého funkčního tlačítka vyberete funkci označenou ikonou nad daným tlačítkem.
- Zobrazené ikony se liší podle způsobu používání zařízení.



Ikony funkčních tlačítek mikrotelefonu

- | | | | |
|---|---|---|---|
|  | Vrátí předchozí obrazovku. |  | Vypne funkci blokování tlačítek. |
|  | Zobrazí nabídku. |  | Zobrazí se při přidávání nebo upravování položky telefonního seznamu nebo při psaní zprávy SMS. |
|  | Potvrdí aktuální výběr. |  | Ukončí nahrávání nebo přehrávání. |
|  | Zobrazí předchozí volané telefonní číslo. |  | Vloží pauzu při volbě čísla. |
|  | Otevírá telefonní seznam a přepíná mezi telefonním seznamem mikrotelefonu a sdíleným telefonním seznamem. |  | Vymaže vybranou položku. |
|  | Zobrazí nabídku vyhledávání v telefonním seznamu. |  | Označuje funkční tlačítko bez funkce. |

Připojení

Je-li připojen síťový adaptér, zazní krátký signál. Pokud signál neuslyšíte, zkontrolujte zapojení.

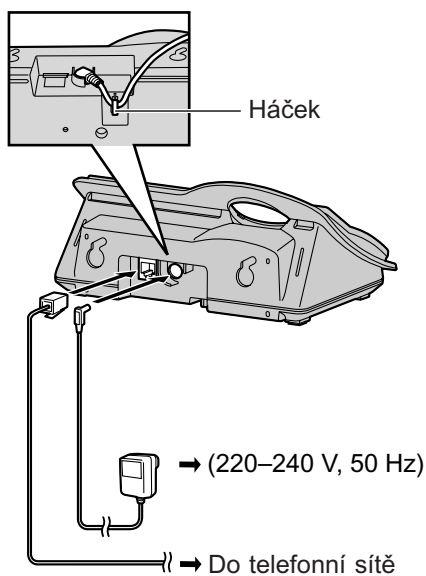

Důležité:

- S tímto zařízením používejte jen dodaný síťový adaptér a telefonní kabel.

Poznámka:

- Telefonní kabely nikdy nepřipojujte během bouřky.
- Síťový adaptér musí být vždy zapojen. (Při používání je adaptér obvykle teplý.)

Instalace baterie

Nejprve vložte stranu baterie označenou znaménkem mínus (⊖). Zavřete kryt mikrotelefonu. **Vložte mikrotelefon do základny zhruba 7 hodin před prvním použitím.**

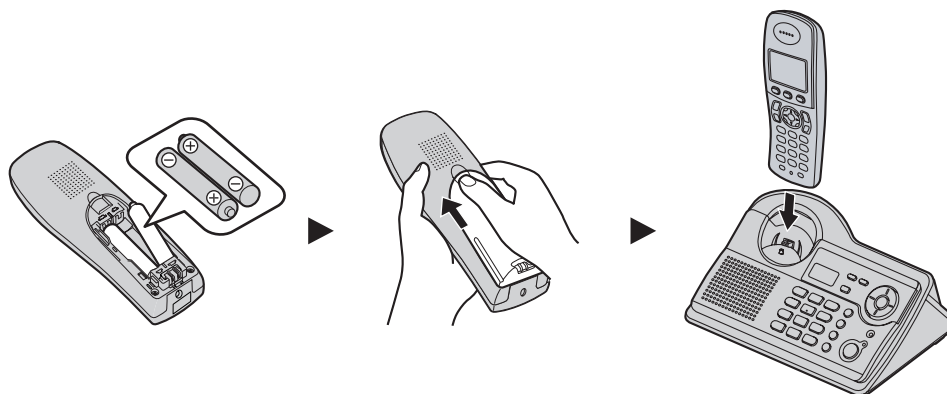

Poznámka:

- Používejte pouze nabíjecí baterie.

Režim spořiče displeje

Podsvícení displeje se po 1 minutě nečinnosti zcela vypne, pokud mikrotelefon není na základně. Budou zobrazeny jen základní ikony a datum a čas a z důvodu ochrany displeje tyto položky na displeji občas změní pozici.

Příklad:

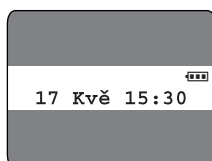

Pokud chcete použít mikrotelefon, který je v režimu spořiče displeje, nejprve zapněte displej tlačítkem **[*0]**.

Zapnutí napájení

Na zhruba jednu sekundu stiskněte tlačítko **[*0]**.

Nastavení režimu volby čísla (tónový/pulzní)

- 1 Stiskněte (prostřední funkční tlačítko) **[*]**.
- 2 Vyberte **[/]**, a potom stiskněte tlačítko **OK**.
- 3 Zadejte kód "0000" (výchozí kód PIN základny).
- 4 Vyberte "Možnosti volby", a potom stiskněte tlačítko **OK**.
- 5 Vyberte "Typ volby", a potom stiskněte tlačítko **OK**.
- 6 Vyberte požadované nastavení a potom stiskněte tlačítko **OK**.
- 7 Stiskněte tlačítko **[*0]**.

Nastavení data a času

- 1 Stiskněte (prostřední funkční tlačítko) **[*]**.
- 2 Vyberte **[/]**, a potom stiskněte tlačítko **OK**.
- 3 Vyberte "Nastavení času" a potom stiskněte tlačítko **OK**.
- 4 Vyberte "Nast. Data/Času" a potom stiskněte tlačítko **OK**.
- 5 Aktuální den, měsíc a rok se zadává pomocí dvoumístného čísla pro každý údaj.
- 6 Výběrem dvoumístného čísla zadejte aktuální hodinu a minutu.
 - Opakovaným stisknutím tlačítka **[*]** vyberte "AM", "PM" nebo 24 hodinový formát.
- 7 Stiskněte tlačítko **OK**.
- 8 Stiskněte tlačítko **[*0]**.

Základní operace s mikrotelefonem

Funkce	Operace
Vypnutí napájení	Na zhruba dvě sekundy stiskněte tlačítko [*0] .
Zahájení volání	Zvolte telefonní číslo a stiskněte tlačítko [↶] .
Zapnutí hlasitého telefonu	Stiskněte tlačítko [☞] .
Zavěšení	Stiskněte tlačítko [*0] .
Upravení hlasitosti mikrotelefonu nebo reproduktoru	Během hovoru stiskněte [▲] nebo [▼] .
Opakovaná volba posledního čísla	Stiskněte (pravé funkční tlačítko) [☞] a poté tlačítko [↶] .
Volání pomocí seznamu opakované volby	Stiskněte (pravé funkční tlačítko) [☞] . Opakovaným stisknutím tlačítka [▲] nebo [▼] vyberte požadované číslo a potom stiskněte tlačítko [↶] .
Přijem hovoru	Stiskněte tlačítko [↶] .
Vypnutí mikrofonu během hovoru	Stiskněte tlačítko [C/☒] . Oboustranný hovor obnovíte opětovným stisknutím tlačítka [C/☒] .
Uložení jména a telefonního čísla do telefonního seznamu mikrotelefonu	Stiskněte (levé funkční tlačítko) [☞] , [☞] , vyberte "Nový záznam" a potom stiskněte tlačítko [OK] . Zadejte jméno volajícího nebo volaného (maximálně 16 znaků) a stiskněte tlačítko [OK] . Zadejte telefonní číslo volaného nebo volajícího (maximálně 24 číslic) a stiskněte tlačítko [OK] . Vyberte pro položku požadovanou kategorii a pak stiskněte tlačítko [OK] . Vyberte "uložit" a potom stiskněte tlačítko [OK] . Stiskněte tlačítko [*0] . <ul style="list-style-type: none"> Jméno zadejte podle tabulky znaků v provozních pokynech.
Zahájení volání pomocí telefonního seznamu mikrotelefonu	Stiskněte (levé funkční tlačítko) [☞] . Požadovanou položku zobrazíte opakovaným stisknutím tlačítka [▲] nebo [▼] a následným stisknutím tlačítka [↶] .
Upravení hlasitosti vyzvánění mikrotelefonu	Stiskněte (prostřední funkční tlačítko) [☞] . Vyberte [☞] a potom stiskněte tlačítko [OK] . Vyberte "Nast. zvonění" a potom stiskněte tlačítko [OK] . Vyberte "Hlasitost vyzv." a potom stiskněte tlačítko [OK] . Požadovanou hlasitost vyberete opakovaným stisknutím tlačítka [▲] nebo [▼] . Stiskněte funkční tlačítko [OK] a poté tlačítko [*0] .

Funkce	Operace
Změna vyzvánění mikrotelefonu pro příchozí hovory	Stiskněte (prostřední funkční tlačítko) . Vyberte a potom stiskněte tlačítko OK . Vyberte "Nast. zvonění" a potom stiskněte tlačítko OK . Vyberte "Ext. zvonění" a potom stiskněte tlačítko OK . Vyberte požadované vyzvánění a potom stiskněte tlačítko OK . Stiskněte tlačítko .

Základní operace se základnou

Funkce	Operace
Zahájení volání	Stiskněte tlačítko a potom zvolte telefonní číslo.
Zavěšení	Stiskněte tlačítko .
Úprava hlasitosti reproduktoru	Během hovoru stiskněte [Λ] nebo [V].
Opakovaná volba posledního čísla	Stiskněte a poté tlačítko .
Přijem hovoru	Stiskněte tlačítko .
Vypnutí mikrofonu během hovoru	Stiskněte tlačítko . Oboustranný hovor obnovíte opětovným stisknutím tlačítka .
Úprava hlasitosti vyzvánění základny	Stiskněte tlačítko [Λ] nebo [V] v režimu přijatého hovoru nebo v pohotovostním režimu základny.
Změna vyzvánění základny pro příchozí hovory	Stiskněte tlačítko [Λ] nebo [V] v pohotovostním režimu základny. Opakovaným stisknutím tlačítka [◀◀] nebo [▶▶] vyberte požadované vyzvánění a potom stiskněte tlačítko .

Záznamník

Funkce	Operace
Zapnutí a vypnutí záznamníku	Stiskněte tlačítko [Záznamník ZAP.] .
Poslech nových nebo všech zpráv	Stiskněte tlačítko .