

Panasonic

Návod k obsluze

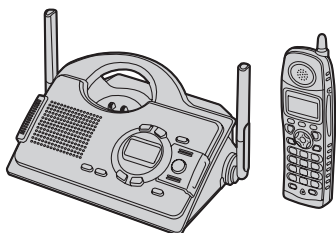

KX-TCD290

Digitální bezdrátový telefon

Model č. **KX-TCD280FX**

Digitální bezdrátový telefon se
záznamníkem

Model č. **KX-TCD290FX**



Toto zařízení je kompatibilní se službami ID volajícího a SMS. Aby jste tyto služby mohli využívat, musíte si příslušnou službu předplatit u jejího poskytovatele.

Před prvním použitím nabíjejte baterie po dobu přibližně 8 hodin.

Před použitím zařízení si přečtěte tento návod k obsluze a uschovejte jej pro budoucí použití.

Tento bezdrátový telefon je možno používat v souladu s Všeobecným oprávněním č.VO-R/8/08.2005-23.

Úvod

Děkujeme vám, že jste si zakoupili nový digitální bezdrátový telefon společnosti Panasonic.

Pro budoucí použití

Přiložte nebo uschovejte originální doklad – je důležitý při záručních opravách.

Výrobní číslo (je uvedeno na spodní straně základny)

Datum nákupu

Jméno a adresa prodejce

Prohlášení o shodě:

- Společnost Panasonic Communications Co. (U.K.) Ltd tímto prohlašuje, že toto zařízení je v souladu s klíčovými požadavky a dalšími platnými opatřeními směrnice Radio & Telecommunications Terminal Equipment (R&TTE – směrnice pro rádiové a telekomunikační stanice) 1999/5/EC.

Prohlášení o shodě pro příslušné produkty Panasonic popsané v této příručce jsou k dispozici ke stažení na stránkách:

<http://www.doc.panasonic.de>

Kontakt:

Panasonic Services Europe

a Division of Panasonic Marketing Europe GmbH

Panasonic Testing Centre

Winsbergring 15, 22525 Hamburg, Germany

Ochranné známky:

- Eaton a LetterWise jsou ochranné známky společnosti Eaton Ergonomics, Inc.

Obsah

Příprava

Informace o příslušenství	4
Důležité informace	5
Připojení	7
Instalace baterie	8
Nabíjení baterie	9
Výměna baterie	10
Ovládací prvky a displej	11
Vypnutí a zapnutí	13
Nastavení data a času	13

Uskutečňování/příjem hovorů

Hovory	14
Odpověď na hovory	17

Telefonní seznam

Telefonní seznam mikrotelefonu	18
Sdílený telefonní seznam (pouze typ KX-TCD290)	21
Kopírování položek telefonního seznamu	23

Nastavení mikrotelefonu

Pokyny pro nastavení mikrotelefonu	24
Nastavení času	25
Nastavení vyzvánění	25
Noční režim	26
Nastavení displeje	27
Možnosti volby	28
Další možnosti	28

Nastavení základny

Pokyny pro nastavení základny	30
Nastavení vyzvánění	31
Možnosti volby	32
Další možnosti	34

Služba ID volajícího

Použití služby ID volajícího	35
Seznam volajících	36

Služba SMS (Short Message Service: krátké textové zprávy)

Použití služby SMS (Short Message Service: krátké textové zprávy)	38
Zapnutí/vypnutí služby SMS	38
Změna čísel střediska zpráv služby SMS	38
Odeslání zprávy	39
Příjem zprávy	40
Pokyny pro nastavení služby SMS	41
Dostupné znaky do zpráv SMS	43

Funkce záznamníku (pouze typ KX-TCD290)

Záznamník	45
Zapnutí a vypnutí záznamníku	45
Uvítací zpráva	45
Poslech zpráv	46
Nahrávání hlasové upomínky	47
Kapacita paměti	47
Použití přímých příkazů	48
Dálkové ovládání	48
Pokyny pro nastavení záznamníku	50

Provoz několika jednotek

Provoz přídavných sluchátek	52
Registrace mikrotelefonu k základně	52
Režim interkom mezi dvěma mikrotelefony	54
Přesměrování hovorů mezi mikrotelefony, konferenční hovory	54

Užitečné informace

Spona na opasek	55
Sluchátka (volitelné)	55
Dostupné znaky	56
Řešení potíží	59
Technické údaje	64
Prohlášení o shodě	65

Rejstřík

Rejstřík	68
----------	----

Informace o příslušenství

Dodávané příslušenství

Síťový adaptér
PQLV19CE

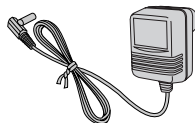

Telefonní kabel



Dobíjitelná baterie
HHR-P105



Kryt mikrotelefonu

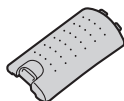

Spona na opasek



Návod k obsluze



Stručný průvodce



Další vyměnitelné příslušenství

Popis	Model č.
Dobíjitelná nikel-metalhydridová (Ni-MH) baterie	HHR-P105
Přídavné digitální sluchátko DECT	KX-TCA128FX

Důležité informace

Obecné informace

- Používejte pouze síťový adaptér dodávaný s tímto produktem (informace viz strana 4).
- Síťový adaptér nezapojujte do jiné než standardní zásuvky s napájením 220–240 V.
- Z tohoto přístroje nebude možné telefonovat v následujících případech:
 - baterie přenosného mikrotelefonu potřebuje dobít nebo není v pořádku,
 - došlo k výpadku napájení,
 - je zapnutá funkce blokování tlačítek,
 - je zapnutá funkce blokování hovorů (je možné volat pouze na čísla uložená v jednotce jako nouzové volání).
- Nedemontujte základnu ani mikrotelefon (s výjimkou výměny baterií).
- Toto zařízení by se nemělo používat v blízkosti záchranných lékařských přístrojů a neměly by ho používat osoby s kardiostimulátorem.
- Dbejte také na to, aby do zařízení nezapadly žádné předměty a aby se do něj nevyllila tekutina. Tento přístroj nevystavujte nadměrnému kouři, prachu, mechanickým otřesům ani nárazům.

Prostředí

- Nepoužívejte tento produkt v blízkosti vody.
- Neopouštějte tento produkt v blízkosti zdrojů tepla, například topných těles, sporáků atd. Umíst'ujte jej v místnostech s teplotou v rozmezí 5 °C až 40 °C.
- Jako hlavní připojovací zařízení je použit síťový adaptér. Poblíž zařízení musí být umístěna snadno přístupná zásuvka.

Výstraha:

- Abyste zamezili nebezpečí úrazu elektrickým proudem, nevystavujte zařízení dešti ani vlhkosti.
- Pokud z nabíječky/základny vychází kouř, neobvyklý zápach nebo vydává zvláštní zvuky, odpojte ji od zdroje elektrické energie. Tyto okolnosti mohou způsobit požár nebo poranění elektrickým proudem. Ujistěte se, že kouř

přestal a kontaktujte autorizované servisní centrum.

Umístění

- Abyste dosáhli maximální vzdálenosti a co nejnižší hladiny šumu, umístěte základnu následujícím způsobem:
 - v dostatečné vzdálenosti od elektrických přístrojů (například televizorů, rozhlasových přijímačů, počítačů nebo jiných telefonů),
 - na vhodném, přiměřeně vysokém a přístupném místě.

Upozornění týkající se baterie

- Doporučujeme používat baterie uvedené na straně 4. **Používejte pouze nabíjecí baterie.**
- Nevhazujte baterie do ohně, mohly by explodovat. Při likvidaci baterií dodržujte místní předpisy pro likvidaci odpadu.
- Baterii neotevírejte a nepoškozujte. Elektrolyt, který se z baterie uvolňuje, je korozivní a může způsobit popáleniny nebo poranění očí či pokožky. Elektrolyt může být v případě požití toxický.
- Při manipulaci s bateriemi buďte opatrní. Baterie nesmí přijít do styku s vodivými materiály, jako jsou prsteny, náramky nebo klíče – vzniklý zkrat by mohl vést k přehřátí baterie nebo vodivých materiálů a následně způsobit popáleniny.
- Baterie je třeba nabíjet v souladu s informacemi uvedenými v tomto návodu k obsluze.
- K nabíjení baterií používejte pouze dodanou základnu nebo nabíječku. Základnu nebo nabíječku neupravujte. Pokud se těmito pokyny nebudete řídit, baterie se mohou zdeformovat nebo může dojít k explozi.

Odolné proti stříkající vodě (pouze sluchátko)

Sluchátko (mikrotelefon) je navrženo tak, aby bylo odolné proti stříkající vodě.

Sluchátko můžete používat s mokřkýma rukama.

- Nenamáčejte jej do vody, ani jej nenechávejte pod tekoucí vodou.
- Sluchátko držte mimo dosah slané vody.
- Nevystavujte jej dlouhotrvající vysoké vlhkosti.

- Protože voda v konektoru sluchátek může způsobit škody, zavřete kryt konektoru sluchátek pokud přídatná sluchátka nepoužíváte. Když jsou přídatná sluchátka připojena, nechtejte sluchátko s mokřými rukama.
- Pokud je sluchátko mokřé, utřete jej měkčým suchým hadrem.
- Základna není navrhnutá tak, aby byla odolná proti stříkající vodě. Pokud je sluchátko mokřé, neumístějte jej do základny.

Odolné proti nárazům (pouze sluchátko)

- Sluchátko je navřžené tak, aby bylo odolné proti nárazům, neměli byste s ním však házet nebo na něj šlapat.
-

Informace pro uživatele k likvidaci elektrických a elektronických zařízení (domácnosti)



Tento symbol na produktech anebo v průvodních dokumentech znamená, že použité elektrické a elektronické výrobky nesmí být přidány do běžného komunálního odpadu. Ke správné likvidaci, obnově a recyklaci doručte tyto výrobky na určená sběrná místa, kde budou přijata zdarma. Alternativně v některých zemích můžete vrátit své výrobky místnímu prodejci při koupi ekvivalentního nového produktu.

Správnou likvidací tohoto produktu pomůžete zachovat cenné přírodní zdroje a napomáháte prevenci potenciálních negativních dopadů na životní prostředí a lidské zdraví, což by mohly být důsledky nesprávné likvidace odpadů. Další podrobnosti si vyžádejte od místního úřadu nebo nejbližšího sběrného místa.

Při nesprávné likvidaci tohoto druhu odpadu mohou být v souladu s národními předpisy uděleny pokuty.

Pro podnikové uživatele v zemích Evropské unie

Chcete-li likvidovat elektrická a elektronická zařízení, vyžádejte si potřebné informace od svého prodejce nebo dodavatele.

Informace k likvidaci v ostatních zemích mimo Evropskou unii

Tento symbol je platný jen v Evropské unii. Chcete-li tento výrobek zlikvidovat, vyžádejte si potřebné informace o správném způsobu likvidace od místních úřadů nebo od svého prodejce.

Připojení

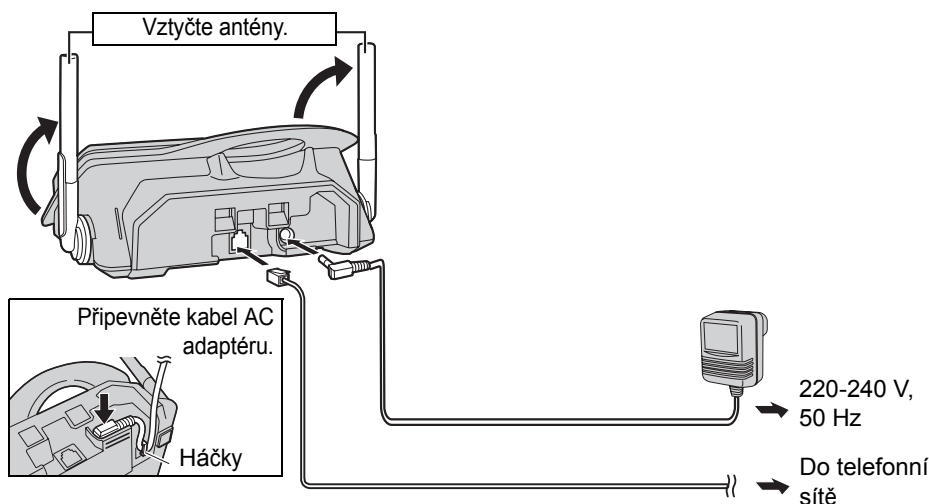

Důležité:

- S tímto zařízením používejte jen dodaný síťový adaptér a telefonní kabel.

Poznámka:

- Po připojení nabijte baterie, abyste mohli přijímat a uskutečňovat volání (strana 9).
- Telefonní kabely nikdy nepřipojujte během bouřky.
- Síťový adaptér musí být vždy zapojen. (Při používání je adaptér obvykle teplý.)
- Síťový adaptér musí být připojen do zásuvky na stěně nebo v podlaze. Nezapojujte síťový adaptér do stropní zásuvky, protože by hmotností adaptéru mohlo dojít k odpojení.
- Během výpadku proudu nebude zařízení fungovat. Pomocí T-adaptoru vám doporučujeme připojit standardní telefon do stejného konektoru telefonu. Vaše prodejna Panasonic vám poskytne více informací o možnostech připojení.

Pokud jste předplatitel xDSL služeb

- K telefonní lince, mezi základnu a konektor telefonního vedení připojte prosím v následujících případech filtr hluku (kontaktujte vašeho dodavatele xDSL):
 - Během konverzace slyšíte rušení.
 - Funkce Volajícího účastníka ID (strana 35) nefungují normálně.

Instalace baterie

- 1 Uvolněte jazýček krytu baterie a zvedněte kryt.

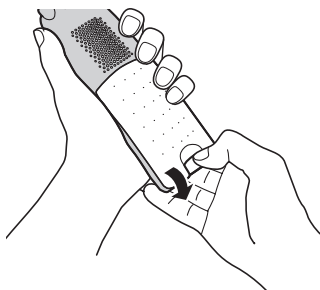

- 2 Vložte baterii (①) a zasuňte ji dovnitř, dokud nezapadne do přihrádky (②).

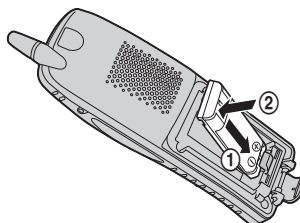

- 3 Zavřete kryt mikrotelefonu.

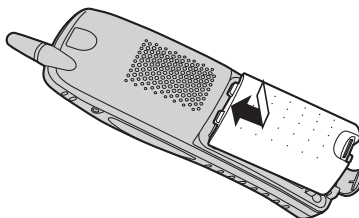

- 4 Zavřete jazýček krytu baterie.

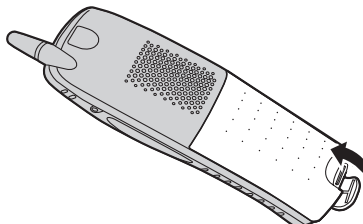

Nabíjení baterie

Vložte mikrotelefon do základny zhruba 8 hodin před prvním použitím.

Při nabíjení vypadá ikona baterie takto:



Jakmile je baterie plně nabitá, ikona  zůstane na displeji.

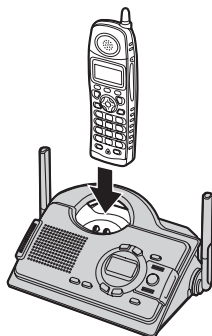



*Vyobrazený model je KX-TCD290.



Poznámka:

- Při nabíjení je mikrotelefon obvykle teplý.
- Plné nabití baterií trvá 8 hodin, mikrotelefon však lze používat i před úplným nabitím.
- Kontakty nabíjení (strana 12) mikrotelefonu a základny vyčistěte jednou měsíčně měkým a suchým hadříkem – zajistíte tím jejich správné dobíjení. Čištění provádějte častěji, pokud je základna vystavena mastnotě, prachu nebo vysoké vlhkosti.

Intenzita nabití baterie

Ikona baterie	Intenzita nabití baterie
	Vysoká
	Střední
	Nízká Jestliže bliká: Baterii je třeba nabít.

Poznámka:

- Když na displeji bliká , dobijte baterie mikrotelefonu. Položka  přestane blikat přibližně po 15 minutách nabíjení.
- Pokud je mikrotelefon vypnutý, při vložení do základny se automaticky zapne.

Životnost baterie

Plně nabité baterie značky Panasonic vykazují následující výkon:

Operace	Doba provozu
Při používání (hovor)	Maximálně 16 hodin
Při nečinnosti (pohotovostní režim)	Maximálně 240 hodin

Poznámka:

- Skutečný výkon baterie závisí na frekvenci používání (hovorů) a nepoužívání (pohotovostního režimu) mikrotelefonu.
- Doba provozu baterie může být za určitou dobu kratší v závislosti na podmínkách využití a okolní teplotě.

Výměna baterie

Pokud na displeji bliká položka  po 8 hodinovém nabíjení baterií, baterie se musí vyměnit.

Důležité:

- Doporučujeme použití pouze nabíjecích baterií značky Panasonic: strana 4. Pokud do přístroje vložíte baterie, které nelze dobít, a začnete je nabíjet, může z baterií vytéci elektrolyt.

- 1 Uvolněte jazýček krytu baterie a zvedněte otvor krytu.

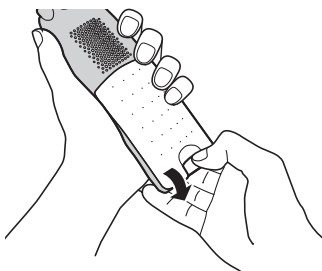

- 2 Potom vložte nové baterie. Pokyny pro vložení baterie: strana 8.

Ovládací prvky a displej

Ovládací prvky

Základna

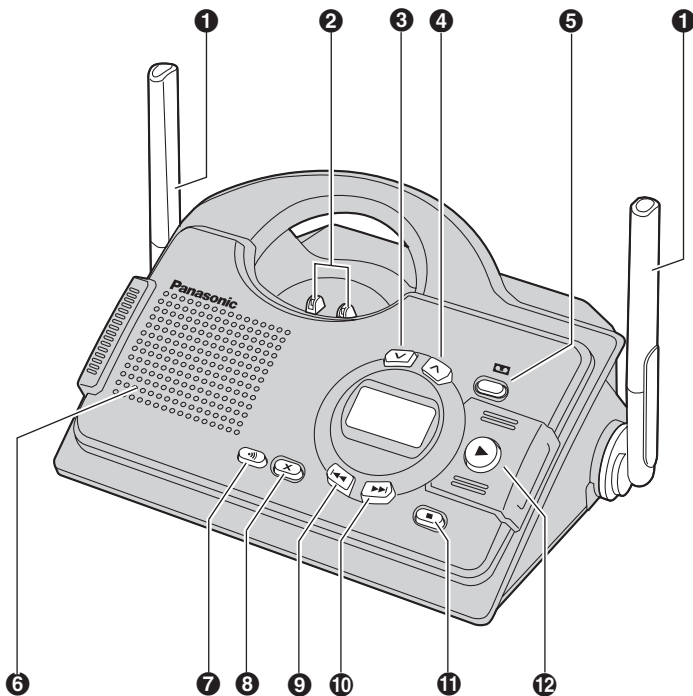

*Vyobrazený model je KX-TCD290.

- ❶ Antény
- ❷ Kontakty nabíjení
- ❸ Hlasitost (dolů) [v]
- ❹ Hlasitost (nahoru) [^]
- ❺ [RECORD] (Záznamník)
- ❻ Reproduktor
- ❼ [CALL] (Lokátor)
- ❽ [X] (Vymazat)
- ❾ [REPEAT] (Opakovat)
- ❿ [SKIP] (Přeskočit)
- ⓫ [STOP] (Stop)
- ⓬ [PLAY/PAUSE] (Přehráč)
Kontrolka odpovědi/
Kontrolka nové zprávy

Mikrotelefon

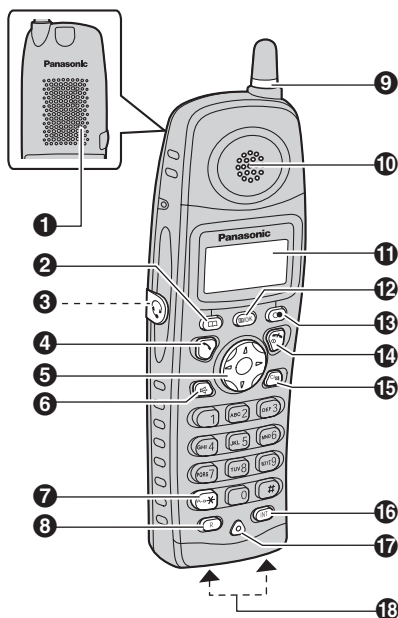

*Vyobrazený model je KX-TCD290.

1 Reproduktor

2 [☎] (Telefonní seznam)

3 Konektor sluchátek

4 [☎] (Hovor)

5 Tlačítko navigátoru

- [▲][▼]: Slouží k vyhledání požadovaných položek v nabídkách.
- [▶]: Slouží k výběru požadované položky nebo přesunutí kurzoru doprava.
- [◀]: Slouží k návratu na předchozí obrazovku nebo k přesunutí kurzoru doleva.

6 [☎] (Hlasitý telefon)

7 [✖] (Tón)

8 [R] (Zpětný dotaz/Flash)

9 Kontrolka vyzvánění

10 Reproduktor sluchátka

11 Displej

12 [OK] (Nabídka/OK)

13 [☎] (Opakovaná volba čísla/Pauza)

14 [☎] (Vypnout/Zapnout)

15 [C/☎] (Smazat/Ztlumení)

16 [INT] (Interkom)

17 Mikrofon

18 Kontakt nabíjení

Poznámka:

- Najednou lze zobrazit až 3 položky nabídky. Chcete-li vybrat některou položku nabídky, která není zobrazena na aktuální stránce, můžete nabídkou procházet stisknutím tlačítkového ovladače [▲] nebo [▼].

Displej

Ikony displeje

Na displeji mikrotelefonu se zobrazují různé ikony, které označují aktuální stav zařízení.

Ikona displeje	Význam
☎	V dosahu základny <ul style="list-style-type: none"> • Pokud bliká: Mikrotelefon se přihlašuje k základně. (mimo dosah základny, mikrotelefon není k žádné základně zaregistrován, základna je vypnutá)
☎	Mikrotelefon se přihlašuje k základně. (interkom, vyvolávání, změna nastavení základny atd.)
☎	Mikrotelefon přijímá příchozí hovor.
☎	Je aktivováno blokování hovorů. (strana 28)
☎	Záznamník je zapnutý. (Pouze typ KX-TCD290; strana 45)
☎	Intenzita nabití baterie
[VE]	Funkce zvýraznění hlasu je nastavena na vysoký nebo hluboký tón. (strana 15)

Ikona displeje	Význam
[N]	Noční režim je zapnutý. (strana 26)
[X]	Blokování tlačítek je aktivováno. (strana 15)
[2]	Číslo mikrotelefonu: Levá ikona znázorňuje příklad mikrotelefonu 2. (strana 27)
-2-	Číslo základny: Levá ikona znázorňuje příklad základny 2. (strana 27)
✉	Byla přijata nová zpráva SMS (pouze pro uživatele služby SMS; strana 40)
[Obsazeno]	Linku používá jiný mikrotelefon.

Vypnutí a zapnutí

Zapnutí

Na zhruba jednu sekundu stiskněte tlačítko **[✱⊙]**.

- Displej se přepne do pohotovostního režimu.

Vypnutí

Na zhruba dvě sekundy stiskněte tlačítko **[✱⊙]**.

- Displej bude prázdný.

Nastavení data a času

Důležité:

- Ověřte, zda je připojen síťový adaptér.
 - Ujistěte se, že ikona **☒** neblíká.
- 1 Stiskněte tlačítko **[☒/OK]**.
 - 2 Vyberte "**Nast. sluchátka**" a potom stiskněte tlačítko **[▶]**.
 - 3 Vyberte "**Nastavení času**" a potom stiskněte tlačítko **[▶]**.
 - 4 Vyberte "**Nast. Data/Času**" a potom stiskněte tlačítko **[▶]**.
 - 5 Aktuální den, měsíc a rok se zadává pomocí dvoumístného čísla pro každý údaj.

Příklad: 17. května 2006

Stiskněte tlačítko **[1][7][0][5][0][6]**.

- 6 Výběrem dvoumístného čísla zadejte aktuální hodinu a minutu.
 - Opakovaným stisknutím tlačítka **[✱]** vyberte "**AM**", "**PM**" nebo 24 hodinový formát.

Příklad: 3:30 odp.

Stiskněte tlačítka **[0][3][3][0]** a poté několikrát stiskněte tlačítko **[✱]**, dokud se nezobrazí "**03:30 PM**".

- 7 Stiskněte tlačítko **[☒/OK]**.
- 8 Stiskněte tlačítko **[✱⊙]**.

Poznámka:

- Chcete-li opravit číslici, stisknutím položky **[◀]** nebo **[▶]** posuňte kurzor a proveďte opravu.
- Po selhání napájení možná bude nastaveno nesprávné datum a čas. V takovém případě nastavení data a času opravte.

Hovory

- 1 Zvedněte mikrotelefon a zvolte telefonní číslo.
 - Potřebujete-li číslo opravit, stiskněte tlačítko [C/☒] a zadejte správné číslo.
- 2 Stiskněte tlačítko [↶].
- 3 Po skončení hovoru stiskněte tlačítko [↶⓪] nebo vložte mikrotelefon do základny.

Hlasitý telefon

Mikrotelefon je vybaven digitálním hlasitým telefonem, který umožňuje telefonní hovory bez držení mikrotelefonu.

- 1 Chcete-li hlasitý telefon zapnout během hovoru, stiskněte tlačítko [☞].
 - Hovořte střídavě s volajícím.
- 2 Po skončení hovoru stiskněte tlačítko [↶⓪] nebo vložte mikrotelefon do základny.

Poznámka:

- Nejlepší kvality reprodukce dosáhnete, když budete dodržovat následující pravidla:
 - Hlasitý telefon používejte v tichém prostředí.
- Chcete-li znovu aktivovat reproduktor sluchátka, stiskněte tlačítko [↶].

Upravení hlasitosti mikrotelefonu nebo reproduktoru

Během hovoru stiskněte [▲] nebo [▼]. Pro reproduktor sluchátka jsou k dispozici 4 úrovně hlasitosti. Pro reproduktor hlasitého telefonu je k dispozici 6 úrovní.

Funkce opakované volby posledního čísla

Dříve volaná telefonní čísla (každé o délce maximálně 24 číslic) lze znovu vytočit.

Opakovaná volba posledního čísla

Stiskněte tlačítko [☉], poté stiskněte [↶] nebo [☞].

- Po stisknutí tlačítka [☞] zařízení provede opakovanou volbu, pokud bude linka volaného obsazená.

Poznámka:

- Před stisknutím tlačítka [☉] můžete stisknout tlačítko [↶] nebo [☞].

Volání pomocí seznamu opakované volby

Posledních 10 volaných telefonních čísel je uloženo v seznamu opakované volby.

- 1 Stiskněte tlačítko [☉].
 - Zobrazí se poslední volané číslo.
- 2 Požadované číslo vyberete opakovaným stisknutím tlačítka [▲] nebo [▼].
 - Seznam zavřete stisknutím tlačítka [↶⓪].
- 3 Stiskněte tlačítko [↶] nebo [☞].
 - Po stisknutí tlačítka [☞] zařízení provede opakovanou volbu, pokud bude linka volaného obsazená.

Automatické opakování volby posledního čísla

Pokud během opakované volby stisknete tlačítko [☞] a linka volaného bude obsazená, zařízení bude volbu automaticky opakovat. Zařízení bude volbu posledního čísla opakovat až 11 krát. Zatímco mikrotelefon čeká na opakovanou volbu, položka [☞] bude blikat. Zatímco mikrotelefon provádí opakovanou volbu, je ztlumení automaticky zapnuto.

Poznámka:

- Automatické opakování volby se zruší stisknutím kteréhokoliv tlačítka (kromě [☉]).
- Pokud se po spojení hovoru nevypne ztlumení, stiskněte [C/☒].

Úprava čísla v seznamu opakované volby před volbou čísla

- 1 Stiskněte tlačítko [●].
- 2 Opakovaným stisknutím tlačítka [▲] nebo [▼] vyberte požadované číslo a potom stiskněte tlačítko [≡/OK].
- 3 Vyberte "Upravit a volat" a potom stiskněte tlačítko [▶].
- 4 Stisknutím tlačítka [◀] nebo [▶] posuňte kurzor a upravte číslo.
 - Přesuňte kurzor na číslo, které chcete vymazat, a potom stiskněte tlačítko [C/⊗].
 - Umístěte kurzor vpravo od místa, na které chcete vložit číslo, a potom stiskněte příslušné tlačítko na klávesnici.
- 5 Stiskněte tlačítko [↶] nebo [☎].

Vymazání čísel v seznamu opakované volby

- 1 Stiskněte tlačítko [●].
- 2 Opakovaným stisknutím tlačítka [▲] nebo [▼] vyberte požadované číslo a potom stiskněte tlačítko [≡/OK].
- 3 Vyberte "Vymazat" a potom stiskněte tlačítko [▶].
 - Pokud chcete vymazat všechna čísla ze seznamu, vyberte "Vymazat vše" a potom stiskněte tlačítko [▶].
- 4 Vyberte "Ano" a potom stiskněte tlačítko [▶].
- 5 Stiskněte tlačítko [↶/⊗].

Uložení čísla ze seznamu opakované volby do telefonního seznamu mikrotelefonu

- 1 Stiskněte tlačítko [●].
- 2 Opakovaným stisknutím tlačítka [▲] nebo [▼] vyberte požadované číslo a potom stiskněte tlačítko [≡/OK].
- 3 Vyberte "Přidat záznam" a potom stiskněte tlačítko [▶].
- 4 Zadejte jméno (maximálně 16 znaků; pokyny pro zadávání znaků viz strana 56) a potom stiskněte tlačítko [≡/OK].
- 5 V případě potřeby upravte telefonní číslo a potom stiskněte tlačítko [≡/OK].

- 6 Vyberte požadovanou kategorii (strana 18) a potom stiskněte tlačítko [▶].
- 7 Vyberte "uložit" a potom stiskněte tlačítko [▶].
- 8 Stiskněte tlačítko [↶/⊗].

Další funkce

Funkce zvýraznění hlasu

Během hovoru lze změnit charakteristiku zvuku reproduktoru sluchátka. K dispozici jsou 3 nastavení.

- 1 Během hovoru stiskněte tlačítko [≡/OK].
 - Pro uživatele typu KX-TCDD290: Vyberte položku "Vylepšení zvuku" a potom stiskněte tlačítko [▶].
- 2 Vyberte požadované nastavení a potom stiskněte tlačítko [▶].

Poznámka:

- Pokud vyberete položku "Vysoké tóny" nebo "Nízké tóny", na displeji se zobrazí "[VE]".

Ztlumení

Během hovoru můžete vypnout mikrofon. Pokud je zapnuto ztlumení, budete moci slyšet druhého účastníka, avšak druhý účastník vás neuslyší.

- 1 Chcete-li zapnout ztlumení, stiskněte tlačítko [C/⊗].
- 2 Oboustranný hovor obnovíte opětovným stisknutím tlačítka [C/⊗].

Blokování tlačítek

Mikrotelefon je možné uzamknout tak, aby nebylo možné volit čísla ani provádět nastavení. Je-li blokování tlačítek zapnuté, je možné odpovídat na přichodící hovory, ale žádná jiná funkce není k dispozici.

Chcete-li zapnout blokování tlačítek, stiskněte na dobu zhruba 2 sekund tlačítko [≡/OK].

- Je zobrazeno "[X]".
- Chcete-li blokování tlačítek vypnout, stiskněte na dobu zhruba 2 sekund tlačítko [≡/OK].

Poznámka:

- Tísňová volání (strana 33) nelze uskutečnit, pokud je blokováni tlačítek zapnuté.
- Blokováni tlačítek je vypnuté v případě, že je vypnutý mikrotelefon.

Tlačítko R (k použití funkce Zpětný dotaz)

Tlačítko **[R]** zajišťuje přístup k volitelným telefonním službám. Podrobné informace získáte u poskytovatele služeb.

Poznámka:

- Pokud je zařízení připojeno k systému PBX (pobočková telefonní ústředna), můžete stisknutím tlačítka **[R]** získat přístup k některým funkcím hostitelské ústředny PBX, jako je například přesměrování hovoru z externího telefonu. Podrobné informace získáte u dodavatele pobočkové ústředny.
- Čas zpětného volání lze změnit (strana 32).

Tlačítko Pauza (pro uživatele ústředny PBX nebo služby pro meziměstská volání)

Při realizaci hovorů prostřednictvím ústředny PBX nebo služby pro meziměstská volání je někdy vyžadována pauza.

Příklad: Pokud před ruční volbou odchozího hovoru musíte zvolit číslo **[0]**, použijete pravděpodobně po volbě čísla **[0]** pauzu, a to až do doby, než uslyšíte oznamovací tón.

- 1 Stiskněte tlačítko **[0]**.
- 2 Stiskněte tlačítko **[☉]**.
- 3 Zvolte telefonní číslo a stiskněte tlačítko **[☞]** nebo **[☛]**.

Poznámka:

- Jedním stisknutím tlačítka **[☉]** vytvoříte jednu pauzu. Opakovaným stisknutím tlačítka **[☉]** vytvoříte delší pauzy. Informace o změně délky pauzy uvádí strana 32.

Dočasná volba tónů (pro pulzní volbu)

Pokud potřebujete získat přístup ke službám tónové volby (například k telefonním bankovním službám), můžete režim volby čísla dočasně přepnout na tónový.

- 1 Zvolte číslo.
- 2 Pokud budete vyzváni k zadání kódu nebo čísla PIN, stiskněte tlačítko **[*]** a potom příslušná tlačítka na klávesnici.

Poznámka:

- Režim volby čísla se při zavěšení vrátí k pulznímu režimu.
- Režim volby čísla můžete změnit v závislosti na službě telefonní linky (strana 32).

Nahrávání telefonního hovoru (pouze typ KX-TC290)

V průběhu hovoru v telefonní síti můžete pořídit záznam tohoto hovoru.

Důležité:

- Než obsah hovoru zaznamenáte, měli byste o tom uvědomit druhého účastníka.
- 1 Během hovoru stiskněte tlačítko **[☒/OK]**.
 - 2 Vyberte **“Nahrát hovor”** a potom stiskněte tlačítko **[▶]**.
 - 3 Chcete-li záznam ukončit, stiskněte tlačítko **[☒/OK]**.

Poznámka:

- Se zaznamenanými hovory se nakládá jako s novými zprávami.
- Přehrání zaznamenaného hovoru, viz strana 46.
- Je-li paměť pro záznam zpráv zaplněna, zobrazí se symbol **“Paměť zaplněna”** a záznam se ukončí. Vymažte nepotřebné zprávy (strana 46).
- Při nahrávání hovoru nelze měnit charakteristiku zvuku mikrotelefonu.

Odpověď na hovory

- 1 Jakmile přístroj zazvoní, zvedněte mikrotelefon a stiskněte tlačítko [↶] nebo [↷].
 - Hovor můžete přijmout také stisknutím libovolného tlačítka od [0] do [9], [✳], [#] nebo [INT]. (jakákoliv funkce tlačítka příjmu)
- 2 Po skončení hovoru stiskněte tlačítko [✳⊙] nebo vložte mikrotelefon do základny.

Funkce automatického příjmu

Hovory můžete přijímat tak, že zvednete mikrotelefon ze základny. Není nutné stisknout tlačítko [↶]. Informace o zapnutí této funkce uvádí strana 28.

Úprava hlasitosti zvonění pro příchozí volání

Během zvonění stiskněte tlačítko [▲] nebo [▼].

Poznámka:

- Hlasitost zvonění nelze upravit, pokud je mikrotelefon na základně.

Další funkce

Vyhledávání mikrotelefonu

Pokud jste mikrotelefon někam založili, můžete jej pomocí této funkce najít.

- 1 Stiskněte tlačítko [📞] na základně.
 - Základna bude vyvolávat mikrotelefon po dobu zhruba jedné minuty.
- 2 Vyvolávání ukončíte stisknutím tlačítka [📞] na základně nebo tlačítka [✳⊙] na mikrotelefonu.

Telefonní seznam mikrotelefonu

Telefonní seznam mikrotelefonu umožňuje volání bez nutnosti ručního vytáčení. Do telefonního seznamu mikrotelefonu můžete vložit až 200 jmen a telefonních čísel; položky v telefonním seznamu mikrotelefonu můžete vyhledávat podle jména nebo kategorie.

Přidávání položek do telefonního seznamu mikrotelefonu

- 1 Stiskněte tlačítko [☐] a potom tlačítko [☑/OK].
- 2 Vyberte “Nový záznam” a potom stiskněte tlačítko [▶].
- 3 Zadejte jméno volajícího nebo volaného (maximálně 16 znaků; pokyny pro zadávání znaků viz strana 56) a stiskněte tlačítko [☑/OK].
- 4 Zadejte telefonní číslo volaného nebo volajícího (maximálně 24 číslic) a stiskněte tlačítko [☑/OK].
- 5 Vyberte pro položku požadovanou kategorii a pak stiskněte tlačítko [▶].
- 6 Vyberte “uložit” a potom stiskněte tlačítko [▶].
- 7 Stiskněte tlačítko [↻].

Poznámka:

- Pokud pro uložení nových položek nejsou k dispozici již žádné pozice, zobrazí se zpráva “Paměť zaplněna”. Vymažte nepotřebné záznamy (strana 19).

Úprava nebo oprava chyby

Tlačítkem [◀] nebo [▶] přemístíte kurzor na číslo nebo znak, který chcete vymazat, a stiskněte tlačítko [C/✕]. Umístíte kurzor vpravo od místa, na které chcete vložit číslo nebo znak, a potom stiskněte příslušné tlačítko na klávesnici.

Poznámka:

- Stisknutím a podržením tlačítka [C/✕] vymažete všechny čísla nebo znaky.

Kategorie

Kategorie usnadňují vyhledávání položek v telefonním seznamu mikrotelefonu. Při přidávání položky do telefonního seznamu mikrotelefonu můžete položce přiřadit kategorii. Názvy kategorií pro položky telefonního seznamu mikrotelefonu lze změnit (“Přátelé”, “Rodina” atd.). Položky telefonního seznamu mikrotelefonu lze hledat podle nastavených kategorií. Pro odběratele služby ID volajícího jsou k dispozici další funkce kategorií (strana 35).

Změna názvů kategorií

- 1 Stiskněte tlačítko [☐] a potom tlačítko [☑/OK].
- 2 Vyberte “Kategorie” a potom stiskněte tlačítko [▶].
- 3 Vyberte kategorii, kterou chcete změnit, a potom stiskněte tlačítko [▶].
- 4 Vyberte “Jméno skupiny” a potom stiskněte tlačítko [▶].
- 5 Upravte jméno (maximálně 10 znaků; pokyny pro zadávání znaků viz strana 56) a potom stiskněte tlačítko [☑/OK].
- 6 Stiskněte tlačítko [↻].

Vyhledání a zavolání položky v telefonním seznamu mikrotelefonu

Položky v telefonním seznamu mikrotelefonu lze vyhledávat podle prvního znaku, kategorie nebo procházením všech položek v seznamu mikrotelefonu.

Po vyhledání požadované položky vytvočte telefonní číslo stisknutím tlačítka [↶] nebo [☎].

Procházení všemi položkami

- 1 Stiskněte tlačítko [☐].
- 2 Opakovaným stisknutím tlačítka [▲] nebo [▼] zobrazte požadovanou položku.

Vyhledávání podle prvního znaku (indexové hledání)

- 1 Stiskněte tlačítko [□□] a potom tlačítko [☉].
- 2 Vyberte “Index hledání” a potom stiskněte tlačítko [▶].
- 3 Vyberte režim zadávání znaků, který obsahuje hledaný znak, a stiskněte tlačítko [▶].
- 4 Stiskněte tlačítko klávesnice ([0] až [9]), které obsahuje hledaný znak (strana 56).
 - Opakovaným stisknutím stejného tlačítka klávesnice zobrazíte první položku, která odpovídá jednotlivým písmenům na tomto tlačítku.
 - Pokud pro vybrané písmeno není k dispozici žádná položka, zobrazí se následující položka.
- 5 Opakovaným stisknutím tlačítka [▲] nebo [▼] se můžete pohybovat v seznamu mikrotelefonu podle potřeby.

Vyhledávání podle kategorie

- 1 Stiskněte tlačítko [□□] a potom tlačítko [☉].
- 2 Vyberte “Hledat v kateg.” a potom stiskněte tlačítko [▶].
- 3 Vyberte kategorii, kterou chcete vyhledat, a potom stiskněte tlačítko [▶].
 - Zobrazí se první položka vybrané kategorie.
 - Pokud vyberete nastavení “všechno”, zařízení ukončí hledání podle kategorie.
- 4 Opakovaným stisknutím tlačítka [▲] nebo [▼] se můžete pohybovat v seznamu mikrotelefonu podle potřeby.

Úprava položek v telefonním seznamu mikrotelefonu

Uložené položky telefonního seznamu mikrotelefonu lze upravit. Jméno, telefonní číslo a kategorii lze změnit.

Změna jména, telefonního čísla nebo kategorie

- 1 Vyhledejte požadovanou položku (strana 18) a potom stiskněte tlačítko [≡/OK].
- 2 Vyberte “Editovat” a potom stiskněte tlačítko [▶].
- 3 Podle potřeby jméno upravte (maximálně 16 znaků; pokyny pro zadávání znaků viz strana 56) a potom stiskněte tlačítko [≡/OK].
- 4 V případě potřeby telefonní číslo upravte (maximálně 24 číslic) a potom stiskněte tlačítko [≡/OK].
- 5 Vyberte požadovanou kategorii a potom stiskněte tlačítko [▶].
- 6 Vyberte “Уложит” a potom stiskněte tlačítko [▶].
- 7 Stiskněte tlačítko [✎⊙].

Mazání položek z telefonního seznamu mikrotelefonu

Mazání položky

- 1 Vyhledejte požadovanou položku (strana 18) a potom stiskněte tlačítko [≡/OK].
- 2 Vyberte “Vymazat” a potom stiskněte tlačítko [▶].
- 3 Vyberte “Ano” a potom stiskněte tlačítko [▶].
- 4 Stiskněte tlačítko [✎⊙].

Mazání všech položek

- 1 Stiskněte tlačítko [□□] a potom tlačítko [≡/OK].
- 2 Vyberte “Vymazat vše” a potom stiskněte tlačítko [▶].
- 3 Vyberte “Ano” a potom stiskněte tlačítko [▶].
- 4 Znovu vyberte “Ano” a potom stiskněte tlačítko [▶].
- 5 Stiskněte tlačítko [✎⊙].

Rychlá volba

Přřazení položky v telefonním seznamu mikrotelefonu k tlačítku rychlé volby čísla

Tlačítka klávesnice [1] až [9] lze použít jako tlačítka pro rychlou volbu čísel z telefonního seznamu mikrotelefonu; tato čísla pak bude možné vytočit pouhým stisknutím příslušných tlačítek klávesnice.

- 1 Vyhledejte požadovanou položku (strana 18) a potom stiskněte tlačítko [OK].
- 2 Vyberte "Rychlá volba" a potom stiskněte tlačítko [▶].
- 3 Stisknutím tlačítka [▲] nebo [▼] vyberte požadované tlačítko na klávesnici a poté stiskněte tlačítko [▶].
 - Pokud se vybrané tlačítko pro rychlou volbu již používá, vedle čísla tlačítka se zobrazí "*". Pokud vyberete toto tlačítko, na displeji se zobrazí položka "Přepsat". Pokud chcete, předchozí rychlou volbu můžete přepsat.
 - Pokud volbu přepsat nechcete, vyberte položku "zpět".
- 4 Vyberte "uložit" a potom stiskněte tlačítko [▶].
- 5 Stiskněte tlačítko [✕].

Volání pomocí tlačítka rychlé volby

- 1 Stiskněte a podržte požadované tlačítko rychlé volby čísla ([1] až [9]).
 - Ostatní registrované rychlé volby čísla můžete zobrazit stisknutím tlačítka [▲] nebo [▼].
- 2 Stiskněte tlačítko [↶] nebo [☎].

Smazání rychlé volby

- 1 Stiskněte a podržte požadované tlačítko rychlé volby čísla ([1] až [9]).
- 2 Stiskněte tlačítko [OK] a potom tlačítko [▶].
- 3 Vyberte "Ano" a potom stiskněte tlačítko [▶].

Poznámka:

- Smaže se pouze vybraná rychlá volba. Příslušná položka telefonního seznamu mikrotelefonu vymazána nebude.

Řetězové vytáčení

Tato funkce umožňuje vytáčet telefonní čísla v telefonním seznamu mikrotelefonu během jiného hovoru. Tuto funkci lze použít například k volbě přístupového čísla volací karty nebo kódu PIN bankovního účtu, které jste uložili do telefonního seznamu mikrotelefonu, bez ručního vytáčení.

- 1 Během hovoru stiskněte tlačítko [□].
- 2 Opakovaným stisknutím tlačítka [▲] nebo [▼] zobrazte požadovanou položku.
 - Hledání podle prvního znaku (indexové hledání): strana 19. Hledání podle kategorie: strana 19.
- 3 Stisknutím tlačítka [▶] číslo vytočte.

Sdílený telefonní seznam (pouze typ KX-TCD290)

Sdílený telefonní seznam umožňuje volání bez nutnosti ručního vytáčení. Sdílený telefonní seznam může používat jakýkoli mikrotelefon registrovaný u stejné základny. Do sdíleného telefonního seznamu můžete přidat 20 jmen a telefonních čísel a vyhledávat položky sdíleného telefonního seznamu podle jména. Pokud si objednáte službu ID volajícího, můžete používat funkci hlasové identifikace sdíleného telefonního seznamu (strana 36).

Přidávání položek do sdíleného telefonního seznamu

- 1 Stiskněte dvakrát tlačítko [□].
- 2 Stiskněte tlačítko [≡/OK].
- 3 Vyberte “**Nový záznam**” a potom stiskněte tlačítko [▶].
- 4 Zadejte jméno volajícího nebo volaného (maximálně 16 znaků; pokyny pro zadávání znaků viz strana 56) a stiskněte tlačítko [≡/OK].
- 5 Zadejte telefonní číslo volaného nebo volajícího (maximálně 24 číslic) a stiskněte tlačítko [≡/OK].
- 6 Chcete-li zaznamenat oznámení hlasové identifikace, vyberte “**Start**” a stiskněte tlačítko [▶], jinak vyberte “**Přeskočit**”, stiskněte tlačítko [▶] a přejděte ke kroku 9.
 - Hlasová identifikace (strana 36) je užitečná pouze pro předplatitele služby ID volajícího.
 - Pokud je zobrazena zpráva “**Paměť zaplněna**”, vymažte veškeré nepotřebné zprávy ze záznamníku (strana 46).
- 7 Pokud je zobrazena zpráva “**Nahrávání**”, hovořte do mikrotelefonu.
 - Maximální doba nahrávání je 10 sekund.
 - Podržte mikrotelefon ve vzdálenosti asi 20 cm a zřetelně hovořte do mikrofonu.

- 8 Chcete-li záznam ukončit, stiskněte tlačítko “**stop**” a potom tlačítko [▶].
 - Záznam se přehraje.
- 9 Vyberte “**Uložit**” a potom stiskněte tlačítko [▶].
- 10 Stiskněte tlačítko [↻].

Poznámka:

- Pokud nahrávání trvá méně než 1 sekundu, zobrazí se hlášení “**Chyba**”. Opakujte krok 6.
- Pokud pro uložení nových položek nejsou k dispozici již žádné pozice, zobrazí se zpráva “**Paměť zaplněna**”. Vymažte nepotřebné záznamy (strana 22).

Úprava nebo oprava chyby

Tlačítkem [◀] nebo [▶] přemístíte kurzor na číslo nebo znak, který chcete vymazat, a stiskněte tlačítko [C/✕]. Umístíte kurzor vpravo od místa, na které chcete vložit číslo nebo znak, a potom stiskněte příslušné tlačítko na klávesnici.

Poznámka:

- Stisknutím a podržením tlačítka [C/✕] vymažete všechny čísla nebo znaky.

Vyhledání a zavolání položky ve sdíleném telefonním seznamu

Položky ve sdíleném telefonním seznamu lze vyhledávat podle prvního znaku nebo procházením všech položek ve sdíleném seznamu.

Po vyhledání požadované položky vytočte telefonní číslo stisknutím tlačítka [↻] nebo [☎].

Procházení všemi položkami

- 1 Stiskněte dvakrát tlačítko [□].
- 2 Opakovaným stisknutím tlačítka [▲] nebo [▼] zobrazte požadovanou položku.

Vyhledávání podle prvního znaku (indexové hledání)

- 1 Stiskněte dvakrát tlačítko [□].
- 2 Stiskněte tlačítko [●].
- 3 Vyberte režim zadávání znaků, který obsahuje hledaný znak, a stiskněte tlačítko [▶].

- 4 Stiskněte tlačítko klávesnice ([0] až [9]), které obsahuje hledaný znak (strana 56).
 - Opakovaným stisknutím stejného tlačítka klávesnice zobrazíte první položku, která odpovídá jednotlivým písmenům na tomto tlačítku.
 - Pokud pro vybrané písmeno není k dispozici žádná položka, zobrazí se následující položka.
- 5 Opakovaným stisknutím tlačítka [▲] nebo [▼] se můžete pohybovat ve sdíleném seznamu podle potřeby.

Úprava položek ve sdíleném telefonním seznamu

Uložené položky sdíleného telefonního seznamu mikrotelefonu lze upravit. Jméno, telefonní číslo a hlasovou identifikaci lze změnit.

Změna jména, telefonního čísla nebo hlasové identifikace

- 1 Vyhledejte požadovanou položku (strana 21) a potom stiskněte tlačítko [≡/OK].
- 2 Vyberte “**Editovat**” a potom stiskněte tlačítko [▶].
- 3 Podle potřeby jméno upravte (maximálně 16 znaků; pokyny pro zadávání znaků viz strana 56) a potom stiskněte tlačítko [≡/OK].
- 4 V případě potřeby telefonní číslo upravte (maximálně 24 číslic) a potom stiskněte tlačítko [≡/OK].
- 5 Přeskočení, nahrání nebo smazání záznamu hlasové identifikace.
 - Chcete-li nahrát oznámení hlasové identifikace, pokračujte od kroku 6, „Přidávání položek do telefonního seznamu mikrotelefonu“, strana 18.
 - Chcete-li záznam přeskočit, vyberte položku “**Přeskočit**” a stiskněte tlačítko [▶].
 - Chcete-li oznámení hlasové identifikace vymazat, vyberte položku “**Vymazat**” a stiskněte tlačítko [▶].
- 6 Vyberte “**Uložit**” a potom stiskněte tlačítko [▶].
- 7 Stiskněte tlačítko [↶⊙].

Přehrání oznámení hlasové identifikace

- 1 Vyhledejte požadovanou položku (strana 21) a potom stiskněte tlačítko [≡/OK].
- 2 Vyberte “**Hlasové vyzv.**” a potom stiskněte tlačítko [▶].
 - Oznámení hlasové identifikace se přehraje.
- 3 Stiskněte tlačítko [↶⊙].

Mazání položek ze sdíleného telefonního seznamu

Mazání položky

- 1 Vyhledejte požadovanou položku (strana 21) a potom stiskněte tlačítko [≡/OK].
- 2 Vyberte “**Vymazat**” a potom stiskněte tlačítko [▶].
- 3 Vyberte “**Ano**” a potom stiskněte tlačítko [▶].
- 4 Stiskněte tlačítko [↶⊙].

Mazání všech položek

- 1 Stiskněte dvakrát tlačítko [□].
- 2 Stiskněte tlačítko [≡/OK].
- 3 Vyberte “**Vymazat vše**” a potom stiskněte tlačítko [▶].
- 4 Vyberte “**Ano**” a potom stiskněte tlačítko [▶].
- 5 Znovu vyberte “**Ano**” a potom stiskněte tlačítko [▶].
- 6 Stiskněte tlačítko [↶⊙].

Kopírování položek telefonního seznamu

Kopírování záznamů v telefonním seznamu mikrotelefonu do ostatních mikrotelefonů

Záznamy v telefonním seznamu mikrotelefonu (strana 18) lze z mikrotelefonu zkopírovat do telefonního seznamu kompatibilního mikrotelefonu Panasonic.

Kopírování jedné položky

- 1 Vyhledejte požadovanou položku telefonního seznamu mikrotelefonu (strana 21) a potom stiskněte tlačítko **[☒/OK]**.
- 2 Vyberte **“Kopírovat”** a potom stiskněte tlačítko **[▶]**.
- 3 Zadejte číslo mikrotelefonu, do kterého chcete odeslat položku telefonního seznamu mikrotelefonu.
- 4 Chcete-li kopírovat další položku, vyberte **“Ano”** a potom stiskněte tlačítko **[▶]**.
Vyhledejte požadovanou položku mikrotelefonu a potom stiskněte tlačítko **[▶]**.
 - Kopírování dokončíte zvolením **“Ne”** a stisknutím tlačítka **[▶]**.
- 5 Stiskněte tlačítko **[✕○]**.

Kopírování všech položek

- 1 Stiskněte tlačítko **[☐]** a potom tlačítko **[☒/OK]**.
- 2 Vyberte **“Kopírovat vše”** a potom stiskněte tlačítko **[▶]**.
- 3 Zadejte číslo mikrotelefonu, do kterého chcete položky telefonního seznamu odeslat.
 - Po zkopírování všech položek se na displeji zobrazí **“Dokončeno”**.
- 4 Stiskněte tlačítko **[✕○]**.

Poznámka:

- Kopírování nebude úspěšné, když během činnosti **“Kopírovat vše”** přijmete příchozí hovor.
- Pokud druhý mikrotelefon (přijímač) není v pohotovostním režimu, na mikrotelefonu (odesílatele) se objeví **“Chyba”**.
- Pokud kopírování selhalo po zkopírování alespoň 1 položky, na displeji mikrotelefonu (odesílatele) se objeví **“Nedokončeno”**.

Kopírování položek telefonního seznamu mikrotelefonu do sdíleného telefonního seznamu (pouze typ KX-TCD290)

- 1 Vyhledejte požadovanou položku telefonního seznamu mikrotelefonu (strana 21) a potom stiskněte tlačítko **[☒/OK]**.
- 2 Vyberte **“Kopírovat”** a potom stiskněte tlačítko **[▶]**.
- 3 Stiskněte tlačítko **[0]**.
- 4 Chcete-li kopírovat další položku, vyberte **“Ano”** a potom stiskněte tlačítko **[▶]**.
Vyhledejte požadovanou položku a potom stiskněte tlačítko **[▶]**.
 - Kopírování dokončíte zvolením **“Ne”** a stisknutím tlačítka **[▶]**.
- 5 Stiskněte tlačítko **[✕○]**.

Pokyny pro nastavení mikrotelefonu

Níže je uveden seznam všech položek, které můžete u mikrotelefonu přizpůsobit vlastním potřebám.

- Při úpravách mikrotelefonu je aktuální položka nebo nastavení označeno ►.

Nabídka nastavení mikrotelefonu	Podnabídka	Podnabídka 2	Výchozí nastavení	Strana	
Nastavení Času	Nast. Data/Času		—	strana 13	
	Budík		Vyp.	strana 25	
Nast. zvonění	Hlasitost vyzv.		Maximální	strana 25	
	Ext. zvonění		Zvonění 1	strana 25	
	Int. zvonění		Zvonění 1	strana 25	
	Noční program	Start/Konec		23:00/06:00	strana 26
		Zap./Vyp.		Vyp.	strana 26
Zpož. zvonění			60 s.	strana 27	
	Vyber kategorii		—	strana 27	
Nast. displeje	Pohotovostní		Vyp.	strana 27	
	Vybrat jazyk		English	strana 27	
	Kontrast		Úroveň 3	strana 28	
Možnosti volby	Blok. hovor		Vyp.	strana 28	
	Autom. hovor		Vyp.	strana 28	
Registrace	Registr. sluch.		—	strana 52	
Vybrat bázi	—		Automaticky	strana 53	
Další volby	PIN sluchátka		0000	strana 28	
	LetterWise		English	strana 29	
	Tóny kláves		Zap.	strana 29	
	Vynulovat sl.		—	strana 29	





Poznámka:

- Najednou lze zobrazit až 3 položky nabídky. Chcete-li vybrat některou položku nabídky, která není zobrazena na aktuální stránce, můžete nabídkou procházet stisknutím tlačítkového ovladače [▲] nebo [▼].

Nastavení času

Alarm

Signalizace se ve stanovenou dobu zapne na 3 minuty, a to buď pouze jedenkrát, nebo denně. Datum a čas je třeba nastavit předem (strana 13).



- 1 Stiskněte tlačítko [ /OK].
- 2 Vyberte “**Nast. sluchátka**” a potom stiskněte tlačítko [**▶**].
- 3 Vyberte “**Nastavení času**” a potom stiskněte tlačítko [**▶**].
- 4 Vyberte “**Budík**” a potom stiskněte dvakrát tlačítko [**▶**].
- 5 Vyberte režim alarmu a potom stiskněte tlačítko [**▶**].
 - “**Jednou**”: Alarm se spustí jednou ve stanovenou dobu. Výběrem dvoumístného čísla zadejte požadovaný den a měsíc.
 - “**Opakovat denně**”: Alarm se spustí jednou za den ve stanovenou dobu.
 - “**Vyp.**”: Vypne alarm. Znovu stiskněte tlačítko [**▶**] a potom dokončete nastavení stisknutím [].
- 6 Výběrem dvoumístného čísla zadejte požadovanou hodinu a minutu.
 - Opakovaným stisknutím tlačítka [] vyberte “**AM**”, “**PM**” nebo 24 hodinový formát.
- 7 Stiskněte tlačítko [ /OK].
- 8 Vyberte vyzvánění, které se ve stanovenou dobu rozezní, a potom stiskněte tlačítko [**▶**].
- 9 Vyberte “**Uložít**” a potom stiskněte tlačítko [**▶**].
- 10 Stiskněte tlačítko [].

Poznámka:



- Chcete-li alarm ukončit, stiskněte libovolné tlačítko na klávesnici.
- V hovorovém režimu nebo v režimu interkom se alarm nespustí, dokud hovor neskončí.
- Ve stanovenou dobu se spustí alarm, i když je hlasitost vyzvánění vypnutá.
- Pokud vyberete možnost “**Jednou**”, nastavení se po spuštění alarmu změní na “**Vyp.**”.

Nastavení vyzvánění

Hlasitost vyzvánění

- 1 Stiskněte tlačítko [ /OK].
- 2 Vyberte “**Nast. sluchátka**” a potom stiskněte tlačítko [**▶**].
- 3 Vyberte “**Nast. zvonění**” a potom stiskněte tlačítko [**▶**].
- 4 Vyberte “**Hlasitost vyzv.**” a potom stiskněte tlačítko [**▶**].
- 5 Požadovanou hlasitost vyberete opakovaným stisknutím tlačítka [] nebo [**▼**].
- 6 Stiskněte tlačítko [**▶**].
- 7 Stiskněte tlačítko [].

Vypnutí zvonění

- 1 Postupujte podle kroků 1 až 4 „Hlasitost vyzvánění“, strana 25.
- 2 Opakovaně stiskněte [], dokud se nezobrazí “**Vyp.**”.
- 3 Stiskněte [ /OK].

Poznámka:

- I když je vyzvánění vypnuto, alarmy zazní a mikrotelefon bude zvonit pro volání v režimu interkom a při použití funkce paging.
- Když je zvonění vypnuté, zobrazí se “**Zvo. vyp.**”.

Změna vyzvánění

Můžete změnit typ vyzvánění používaný mikrotelefonem.

“**Ext. zvonění**”: Vybere vyzvánění pro příchozí hovory.

“**Int. zvonění**”: Vybere vyzvánění pro hovory v režimu interkom.

- 1 Stiskněte tlačítko [ /OK].
- 2 Vyberte “**Nast. sluchátka**” a potom stiskněte tlačítko [**▶**].
- 3 Vyberte “**Nast. zvonění**” a potom stiskněte tlačítko [**▶**].

- 4 Vyberte požadovanou položku a potom stiskněte tlačítko [▶].
- 5 Vyberte požadované vyzvánění a potom stiskněte tlačítko [▶].
- 6 Stiskněte tlačítko [📞].

Poznámka:

- Pokud vyberete některý z melodických typů vyzvánění, bude vyzvánění několik sekund pokračovat, i když volající zavěsí dříve, než hovor přijmete. Při příjmu hovoru se může ozývat oznamovací tón nebo žádný tón.
- Melodie přednastavené v tomto výrobku jsou používány se svolením společnosti © 2004 M-ZoNE Co., Ltd.

Noční režim

Noční režim umožňuje vybrat časový úsek, během kterého mikrotelefon v případě příchozích volání nebude zvonit. Tato funkce je užitečná, když v určitou dobu nechcete být rušeni, například během spánku. Noční režim lze pro mikrotelefon a základnu nastavit nezávisle (strana 31).

Pomocí funkce kategorií telefonního seznamu mikrotelefonu (strana 18) lze také vybrat kategorie volajících, jejichž volání na mikrotelefonu i přes nastavený noční režim zazní (pouze pro odběratele funkce ID volajícího). Datum a čas je třeba nastavit předem (strana 13).

Nastavení počátečního a koncového času pro noční režim

- 1 Stiskněte tlačítko [☰/OK].
- 2 Vyberte “**Nast. sluchátka**” a potom stiskněte tlačítko [▶].
- 3 Vyberte “**Nast. zvonění**” a potom stiskněte tlačítko [▶].
- 4 Vyberte “**Noční program**” a potom stiskněte tlačítko [▶].
- 5 Vyberte “**Start/Konec**” a potom stiskněte tlačítko [▶].

- 6 Zvolením 2 číslic pro každou položku zadejte požadovanou hodinu a minutu pro začátek období.
 - Pokud používáte 12 hodinový formát, před zadáním času vyberte “**AM**” nebo “**PM**” opakovaným stisknutím [✳].
- 7 Zvolením 2 číslic pro každou položku zadejte požadovanou hodinu a minutu pro konec období.
 - Pokud používáte 12 hodinový formát, před zadáním času vyberte “**AM**” nebo “**PM**” opakovaným stisknutím [✳].
- 8 Stiskněte tlačítko [☑/OK].
- 9 Stiskněte tlačítko [📞].

Zapnutí/vypnutí nočního režimu

- 1 Stiskněte tlačítko [☑/OK].
- 2 Vyberte “**Nast. sluchátka**” a potom stiskněte tlačítko [▶].
- 3 Vyberte “**Nast. zvonění**” a potom stiskněte tlačítko [▶].
- 4 Vyberte “**Noční program**” a potom stiskněte tlačítko [▶].
- 5 Vyberte “**zap. /vyp.**” a potom stiskněte tlačítko [▶].
- 6 Vyberte “**zap.**” nebo “**vyp.**” a potom stiskněte tlačítko [▶].
- 7 Stiskněte tlačítko [📞].

Poznámka:

- Je-li noční režim zapnutý, na displeji se zobrazí “[N]”.

Nastavení zpožděného zvonění pro noční režim

Toto nastavení umožňuje, aby mikrotelefon zvonil v nočním režimu, pokud volající čeká dostatečně dlouhou dobu. Po uplynutí zvolené doby mikrotelefon zazvoní, což je užitečné, pokud se jedná o naléhavý hovor. Pokud vyberete položku **“Bez zvonění”**, mikrotelefon v nočním režimu nebude zvonit.

- 1 Stiskněte tlačítko **[≡/OK]**.
- 2 Vyberte **“Nast. sluchátka”** a potom stiskněte tlačítko **[▶]**.
- 3 Vyberte **“Nast. zvonění”** a potom stiskněte tlačítko **[▶]**.
- 4 Vyberte **“Noční program”** a potom stiskněte tlačítko **[▶]**.
- 5 Vyberte **“Zpož. zvonění”** a potom stiskněte tlačítko **[▶]**.
- 6 Vyberte požadované nastavení a potom stiskněte tlačítko **[▶]**.
- 7 Stiskněte tlačítko **[✕○]**.

Volba kategorií pro potlačení nočního režimu

- 1 Stiskněte tlačítko **[≡/OK]**.
- 2 Vyberte **“Nast. sluchátka”** a potom stiskněte tlačítko **[▶]**.
- 3 Vyberte **“Nast. zvonění”** a potom stiskněte tlačítko **[▶]**.
- 4 Vyberte **“Noční program”** a potom stiskněte tlačítko **[▶]**.
- 5 Vyberte **“Vyber kategorii”** a potom stiskněte tlačítko **[▶]**.
- 6 Stiskněte čísla požadovaných kategorií a potom stiskněte tlačítko **[≡/OK]**.
 - Vybrané číslo kategorie bude blikat.
 - Chcete-li vybrané číslo kategorie zrušit, znovu stiskněte dané číslo. Číslo přestane blikat.
- 7 Stiskněte tlačítko **[✕○]**.

Poznámka:

- Pokud je přijato volání z čísla patřícího do kategorie vybrané pro potlačení nočního režimu, zazvoní jen mikrotelefon.

Nastavení displeje

Výběr displeje pohotovostního režimu

“Číslo báze”: Zobrazí se číslo aktuální základny.

“Číslo sluchátka”: Zobrazí se číslo aktuálního mikrotelefonu.

“Vyp.”: Zobrazí se pouze aktuální datum a čas.

- 1 Stiskněte tlačítko **[≡/OK]**.
- 2 Vyberte **“Nast. sluchátka”** a potom stiskněte tlačítko **[▶]**.
- 3 Vyberte **“Nast. displeje”** a potom stiskněte tlačítko **[▶]**.
- 4 Vyberte **“Pohotovostní”** a potom stiskněte tlačítko **[▶]**.
- 5 Vyberte požadované nastavení a potom stiskněte tlačítko **[▶]**.
- 6 Stiskněte tlačítko **[✕○]**.

Poznámka:

- Pokud vyberete položku **“Číslo báze”** a číslo aktuální základny je 2, na displeji se zobrazí **“-2-”**.
- Pokud vyberete položku **“Číslo sluchátka”** a číslo aktuálního mikrotelefonu je 2, na displeji se zobrazí **“[2]”**.

Změna jazyka na displeji

- 1 Stiskněte tlačítko **[≡/OK]**.
- 2 Vyberte **“Nast. sluchátka”** a potom stiskněte tlačítko **[▶]**.
- 3 Vyberte **“Nast. displeje”** a potom stiskněte tlačítko **[▶]**.
- 4 Vyberte **“Vybrat jazyk”** a potom stiskněte tlačítko **[▶]**.
- 5 Vyberte požadovaný jazyk a potom stiskněte tlačítko **[▶]**.
- 6 Stiskněte tlačítko **[✕○]**.

Poznámka:

- Pokud vyberete jazyk, který neznáte, stiskněte tlačítko **[✕○]**, **[≡/OK]**, 2x stiskněte tlačítko **[▲]**, stiskněte tlačítko **[▶]**, 2x stiskněte tlačítko **[▼]**, stiskněte tlačítko **[▶]**, stiskněte

Nastavení mikrotelefonu

tlačítko [▼], stiskněte tlačítko [▶], vyberte požadovaný jazyk a potom stiskněte tlačítko [▶]. Stiskněte tlačítko [🔊].

Změna kontrastu displeje

- 1 Stiskněte tlačítko [📺/OK].
- 2 Vyberte “Nast. sluchátka” a potom stiskněte tlačítko [▶].
- 3 Vyberte “Nast. displeje” a potom stiskněte tlačítko [▶].
- 4 Vyberte “Kontrast” a potom stiskněte tlačítko [▶].
- 5 Opakovaným stisknutím tlačítka [▲] nebo [▼] vyberte požadovanou úroveň kontrastu a potom stiskněte tlačítko [▶].
- 6 Stiskněte tlačítko [🔊].

Možnosti volby

Zapnutí/vypnutí blokování hovorů

Tato funkce zabraňuje volání. Pokud je blokování hovorů zapnuto, je možné uskutečnit pouze volání v režimu interkom a nouzová volání (strana 33).

- 1 Stiskněte tlačítko [📺/OK].
- 2 Vyberte “Nast. sluchátka” a potom stiskněte tlačítko [▶].
- 3 Vyberte “Možnosti volby” a potom stiskněte tlačítko [▶].
- 4 Vyberte “Blok. hovor” a potom stiskněte tlačítko [▶].
- 5 Zadejte kód “0000” (výchozí kód PIN mikrotelefonu).
 - Pokud jste kód PIN změnili, zadejte jej (strana 28).
- 6 Vyberte “zap.” nebo “vyp.” a potom stiskněte tlačítko [▶].
- 7 Stiskněte tlačítko [🔊].

Poznámka:

- Je-li blokování hovorů zapnuto, zobrazí se 🚫.

Zapnutí/vypnutí automatického příjmu

Je-li tato funkce zapnutá, můžete přijímat hovory jednoduše zvednutím mikrotelefonu ze základny. Není nutné stisknout tlačítko [📞].

- 1 Stiskněte tlačítko [📺/OK].
- 2 Vyberte “Nast. sluchátka” a potom stiskněte tlačítko [▶].
- 3 Vyberte “Možnosti volby” a potom stiskněte tlačítko [▶].
- 4 Vyberte “Autom. hovor” a potom stiskněte tlačítko [▶].
- 5 Vyberte “zap.” nebo “vyp.” a potom stiskněte tlačítko [▶].
- 6 Stiskněte tlačítko [🔊].

Další možnosti

Změna kódu PIN (Personal Identification Number: osobní identifikační číslo) mikrotelefonu

Aby bylo možné provést některá nastavení, je třeba z bezpečnostních důvodů zadat kód PIN mikrotelefonu. Výchozí kód PIN je “0000”.

Důležité:

- Jestliže kód PIN změníte, poznamenejte si nový kód. Kód PIN nelze v zařízení zjistit. Pokud kód PIN zapomenete, obraťte se na nejbližší servisní středisko Panasonic.

- 1 Stiskněte tlačítko [📺/OK].
- 2 Vyberte “Nast. sluchátka” a potom stiskněte tlačítko [▶].
- 3 Vyberte “Další volby” a potom stiskněte tlačítko [▶].
- 4 Vyberte “PIN sluchátka” a potom stiskněte tlačítko [▶].
- 5 Zadejte stávající čtyřmístný kód PIN mikrotelefonu.
- 6 Zadejte nový čtyřmístný kód PIN mikrotelefonu a stiskněte tlačítko [📺/OK].
- 7 Stiskněte tlačítko [🔊].

Změna jazyka LetterWise®

Můžete nastavit jazyk, který bude použit pro zadání položky ve znacích LetterWise (strana 43, 56).

- 1 Stiskněte tlačítko [≡/OK].
- 2 Vyberte “Nast. sluchátka” a potom stiskněte tlačítko [▶].
- 3 Vyberte “Další volby” a potom stiskněte tlačítko [▶].
- 4 Vyberte “LetterWise” a potom stiskněte tlačítko [▶].
- 5 Vyberte požadovaný jazyk a potom stiskněte tlačítko [▶].
- 6 Stiskněte tlačítko [🔌].

Zapnutí/vypnutí tónů tlačítek

Tóny jsou slyšet při stisknutí tlačítek. Vztahuje se k potvrzujícím tónům a tónům chyby.

- 1 Stiskněte tlačítko [≡/OK].
- 2 Vyberte “Nast. sluchátka” a potom stiskněte tlačítko [▶].
- 3 Vyberte “Další volby” a potom stiskněte tlačítko [▶].
- 4 Vyberte “Tóny kláves” a potom stiskněte tlačítko [▶].
- 5 Vyberte “zap.” nebo “vyp.” a potom stiskněte tlačítko [▶].
- 6 Stiskněte tlačítko [🔌].

Poznámka:

- Pokud jsou tóny tlačítek vypnuty, při zadání nesprávného kódu PIN nebo zaplnění paměti nezazní žádný tón.

Obnovení výchozího nastavení mikrotelefonu

- 1 Stiskněte tlačítko [≡/OK].
- 2 Vyberte “Nast. sluchátka” a potom stiskněte tlačítko [▶].
- 3 Vyberte “Další volby” a potom stiskněte tlačítko [▶].
- 4 Vyberte “vynulovat sl.” a potom stiskněte tlačítko [▶].

- 5 Zadejte kód “0000” (výchozí kód PIN mikrotelefonu).
 - Pokud jste kód PIN změnili, zadejte jej (strana 28).
- 6 Vyberte “Ano” a potom stiskněte tlačítko [▶].
- 7 Stiskněte tlačítko [🔌].

Poznámka:

- Následující položky budou odstraněny nebo bude obnoveno jejich výchozí nastavení:
 - Nastavení uvedené na straně 24
 - Seznam opakované volby
 - Funkce zvýraznění hlasu
 - Názvy kategorií
 - Vyzvánění pro kategorie
- Následující položky zůstanou zachovány:
 - Položky telefonního seznamu mikrotelefonu (obnoví se výchozí nastavení názvů kategorií a vyzvánění.)
 - Datum a čas

Pokyny pro nastavení základny

Níže je uveden seznam všech položek, které můžete u základny přizpůsobit svým potřebám.

- Při úpravách základny je aktuální položka nebo nastavení označeno ►.



Nabídka nastavení základny	Podnabídka	Podnabídka 2	Výchozí nastavení	Strana
Nast. zvonění	Hlasitost vyzv.		<i>Střední</i>	strana 31
	Noční program	Start/Konec	23:00/06:00	strana 31
		Zap./Vyp.	Vyp.	strana 31
		Zpož. zvonění	60 s.	strana 32
Možnosti volby	Typ volby		Tónová	strana 32
	Opakování volby		600 ms.	strana 32
	Délka pauzy		3 s.	strana 32
	Tísňové volání		—	strana 33
	Omezení volání		—	strana 33
Další volby	PIN Báze		0000	strana 34
	Reset Báze		—	strana 34

Poznámka:

- Najednou lze zobrazit až 3 položky nabídky. Chcete-li vybrat některou položku nabídky, která není zobrazena na aktuální stránce, můžete nabídkou procházet stisknutím tlačítkového ovladače [▲] nebo [▼].

Nastavení vyzvánění

Hlasitost vyzvánění

- 1 Stiskněte tlačítko [ /OK].
- 2 Vyberte “Nastavení báze” a potom stiskněte tlačítko [▶].
- 3 Zadejte kód “0000” (výchozí kód PIN základny).
 - Pokud jste kód PIN změnili, zadejte jej (strana 34).
- 4 Vyberte “Nast. zvonění” a potom stiskněte tlačítko [▶].
- 5 Vyberte “Hlasitost vyzv.” a potom stiskněte tlačítko [▶].
- 6 Požadovanou hlasitost vyberte opakovaným stisknutím tlačítka [▲] nebo [▼].
- 7 Stiskněte tlačítko [▶].
- 8 Stiskněte tlačítko [].



Noční režim

Noční režim umožňuje vybrat časový úsek, během kterého základna v případě příchozích volání nebude zvonit. Tato funkce je užitečná, když v určitou dobu nechcete být rušeni, například během spánku. Noční režim lze pro mikrotelefon (strana 26) a základnu nastavit nezávisle.



Datum a čas je třeba nastavit předem (strana 13).

Nastavení počátečního a koncového času pro noční režim

- 1 Stiskněte tlačítko [ /OK].
- 2 Vyberte “Nastavení báze” a potom stiskněte tlačítko [▶].
- 3 Zadejte kód “0000” (výchozí kód PIN základny).
 - Pokud jste kód PIN změnili, zadejte jej (strana 34).
- 4 Vyberte “Nast. zvonění” a potom stiskněte tlačítko [▶].
- 5 Vyberte “Noční program” a potom stiskněte tlačítko [▶].

- 6 Vyberte “Start/Konec” a potom stiskněte tlačítko [▶].
- 7 Zvolením 2 číslic pro každou položku zadejte požadovanou hodinu a minutu pro začátek období.
 - Pokud používáte 12 hodinový formát, před zadáním času vyberte “AM” nebo “PM” opakovaným stisknutím [*].
- 8 Zvolením 2 číslic pro každou položku zadejte požadovanou hodinu a minutu pro konec období.
 - Pokud používáte 12 hodinový formát, před zadáním času vyberte “AM” nebo “PM” opakovaným stisknutím [*].
- 9 Stiskněte tlačítko [ /OK].
- 10 Stiskněte tlačítko [].

Zapnutí/vypnutí nočního režimu

- 1 Stiskněte tlačítko [ /OK].
- 2 Vyberte “Nastavení báze” a potom stiskněte tlačítko [▶].
- 3 Zadejte kód “0000” (výchozí kód PIN základny).
 - Pokud jste kód PIN změnili, zadejte jej (strana 34).
- 4 Vyberte “Nast. zvonění” a potom stiskněte tlačítko [▶].
- 5 Vyberte “Noční program” a potom stiskněte tlačítko [▶].
- 6 Vyberte “Zap. /Vyp.” a potom stiskněte tlačítko [▶].
- 7 Vyberte “zap.” nebo “vyp.” a potom stiskněte tlačítko [▶].
- 8 Stiskněte tlačítko [].

Nastavení zpožděného zvonění pro noční režim

Toto nastavení umožňuje, aby základna zvonila v nočním režimu, pokud volající čeká dostatečně dlouhou dobu. Po uplynutí zvolené doby základna zazvoní, což je užitečné, pokud se jedná o naléhavý hovor.

Pokud vyberete položku **“Bez zvonění”**, základna v nočním režimu nebude zvonit.

- 1 Stiskněte tlačítko **[≡/OK]**.
- 2 Vyberte **“Nastavení báze”** a potom stiskněte tlačítko **[▶]**.
- 3 Zadejte kód **“0000”** (výchozí kód PIN základny).
 - Pokud jste kód PIN změnili, zadejte jej (strana 34).
- 4 Vyberte **“Nast. zvonění”** a potom stiskněte tlačítko **[▶]**.
- 5 Vyberte **“Noční program”** a potom stiskněte tlačítko **[▶]**.
- 6 Vyberte **“Zpož. zvonění”** a potom stiskněte tlačítko **[▶]**.
- 7 Vyberte požadované nastavení a potom stiskněte tlačítko **[▶]**.
- 8 Stiskněte tlačítko **[↶⊙]**.

Možnosti volby

Nastavení režimu volby čísla (tónový/pulzní)

“Tónová”: Tuto možnost vyberte, pokud používáte tónovou volbu.

“Pulsní”: Tuto možnost vyberte, pokud používáte pulzní volbu.

- 1 Stiskněte tlačítko **[≡/OK]**.
- 2 Vyberte **“Nastavení báze”** a potom stiskněte tlačítko **[▶]**.
- 3 Zadejte kód **“0000”** (výchozí kód PIN základny).
 - Pokud jste kód PIN změnili, zadejte jej (strana 34).
- 4 Vyberte **“Možnosti volby”** a potom stiskněte tlačítko **[▶]**.

- 5 Vyberte **“Typ volby”** a potom stiskněte tlačítko **[▶]**.
- 6 Vyberte požadované nastavení a potom stiskněte tlačítko **[▶]**.
- 7 Stiskněte tlačítko **[↶⊙]**.

Změna času zpětného volání/Flash

V případě potřeby změňte čas zpětného volání/Flash v závislosti na požadavcích vašeho poskytovatele služeb nebo pobočkové ústředny.

- 1 Stiskněte tlačítko **[≡/OK]**.
- 2 Vyberte **“Nastavení báze”** a potom stiskněte tlačítko **[▶]**.
- 3 Zadejte kód **“0000”** (výchozí kód PIN základny).
 - Pokud jste kód PIN změnili, zadejte jej (strana 34).
- 4 Vyberte **“Možnosti volby”** a potom stiskněte tlačítko **[▶]**.
- 5 Vyberte **“Opakování volby”** a potom stiskněte tlačítko **[▶]**.
- 6 Vyberte požadované nastavení a potom stiskněte tlačítko **[▶]**.
- 7 Stiskněte tlačítko **[↶⊙]**.

Nastavení délky pauzy

V případě potřeby změňte délku pauzy v závislosti na požadavcích vašeho poskytovatele služeb nebo pobočkové ústředny.

- 1 Stiskněte tlačítko **[≡/OK]**.
- 2 Vyberte **“Nastavení báze”** a potom stiskněte tlačítko **[▶]**.
- 3 Zadejte kód **“0000”** (výchozí kód PIN základny).
 - Pokud jste kód PIN změnili, zadejte jej (strana 34).
- 4 Vyberte **“Možnosti volby”** a potom stiskněte tlačítko **[▶]**.
- 5 Vyberte **“Délka pauzy”** a potom stiskněte tlačítko **[▶]**.
- 6 Vyberte požadované nastavení a potom stiskněte tlačítko **[▶]**.
- 7 Stiskněte tlačítko **[↶⊙]**.

Uložení/změna čísel nouzového volání

Tato nastavení určují, která telefonní čísla lze zvolit, pokud je zapnuta funkce blokování hovorů (strana 28).

- 1 Stiskněte tlačítko **[☰/OK]**.
- 2 Vyberte **“Nastavení báze”** a potom stiskněte tlačítko **[▶]**.
- 3 Zadejte kód **“0000”** (výchozí kód PIN základny).
 - Pokud jste kód PIN změnili, zadejte jej (strana 34).
- 4 Vyberte **“Možnosti volby”** a potom stiskněte tlačítko **[▶]**.
- 5 Vyberte **“Tísňové volání”** a potom stiskněte tlačítko **[▶]**.
- 6 Vyberte místo v paměti a potom stiskněte tlačítko **[▶]**.
 - Jestliže místo v paměti již obsahuje číslo nouzového volání, toto číslo se zobrazí.
- 7 Zadejte/upravte číslo a potom stiskněte tlačítko **[☰/OK]**.
 - Nouzová čísla smažete přidržení tlačítka **[C/✖]**.
- 8 Stiskněte tlačítko **[✖⊙]**.

Nastavení omezení hovorů

U vybraných mikrotelefonů můžete omezit volbu určitých čísel. Můžete omezit až 6 telefonních čísel a můžete vybrat mikrotelefony, které mají být omezeny. Uložení směrových čísel zabrání omezeným mikrotelefonům vytočit jakékoli číslo v rámci oblasti. Při volbě omezeného čísla nebude hovor spojen a omezené telefonní číslo bude blikat na displeji.

- 1 Stiskněte tlačítko **[☰/OK]**.
- 2 Vyberte **“Nastavení báze”** a potom stiskněte tlačítko **[▶]**.
- 3 Zadejte kód **“0000”** (výchozí kód PIN základny).
 - Pokud jste kód PIN změnili, zadejte jej (strana 34).
- 4 Vyberte **“Možnosti volby”** a potom stiskněte tlačítko **[▶]**.

- 5 Vyberte **“Omezení volání”** a potom stiskněte tlačítko **[▶]**.
- 6 Nastavením, tj. stisknutím čísla požadovaného mikrotelefonu, určete, které mikrotelefony budou omezeny.
 - Zobrazí se všechna registrovaná čísla mikrotelefonu.
 - Blikající čísla označují, že je u příslušného mikrotelefonu zapnuto omezení hovorů.
 - Omezení hovorů pro mikrotelefon vypnete opakovaným stisknutím příslušného čísla. Číslo přestane blikat.
- 7 Stiskněte tlačítko **[☰/OK]**.
- 8 Vyberte místo v paměti a potom stiskněte tlačítko **[▶]**.
 - Jestliže místo v paměti již obsahuje omezené číslo, toto číslo se zobrazí.
- 9 Zadejte telefonní nebo směrové číslo, které chcete omezit (maximálně 8 číslic), a potom stiskněte tlačítko **[☰/OK]**.
 - Chcete-li vymazat omezené číslo, stiskněte tlačítko **[C/✖]**.
- 10 Stiskněte tlačítko **[✖⊙]**.

Další možnosti

Změna kódu PIN (Personal Identification Number: osobní identifikační číslo) základny

Aby bylo možné provést některá nastavení, je třeba z bezpečnostních důvodů zadat kód PIN základny. Výchozí kód PIN je "0000".

Důležité:

- Jestliže kód PIN změníte, poznamenejte si nový kód. Kód PIN nelze v zařízení zjistit. Pokud kód PIN zapomenete, obraťte se na nejbližší servisní středisko Panasonic.
- 1 Stiskněte tlačítko **[OK]**.
 - 2 Vyberte "**Nastavení báze**" a potom stiskněte tlačítko **[▶]**.
 - 3 Zadejte kód "0000" (výchozí kód PIN základny).
 - Pokud jste kód PIN změnili, zadejte jej.
 - 4 Vyberte "**Další volby**" a potom stiskněte tlačítko **[▶]**.
 - 5 Vyberte "**PIN Báze**" a potom stiskněte tlačítko **[▶]**.
 - 6 Zadejte nový čtyřmístný kód PIN základny a stiskněte tlačítko **[OK]**.
 - 7 Stiskněte tlačítko **[↶]**.

Obnovení výchozího nastavení základny

- 1 Stiskněte tlačítko **[OK]**.
- 2 Vyberte "**Nastavení báze**" a potom stiskněte tlačítko **[▶]**.
- 3 Zadejte kód "0000" (výchozí kód PIN základny).
 - Pokud jste kód PIN změnili, zadejte jej (strana 34).
- 4 Vyberte "**Další volby**" a potom stiskněte tlačítko **[▶]**.
- 5 Vyberte "**Reset Báze**" a potom stiskněte tlačítko **[▶]**.
- 6 Vyberte "**Ano**" a potom stiskněte tlačítko **[▶]**.
- 7 Stiskněte tlačítko **[↶]**.

Poznámka:

- Následující položky budou odstraněny nebo bude obnoveno jejich výchozí nastavení:
 - Nastavení uvedená na: strana 30, 41, 50
 - Všechny zprávy SMS
 - Seznam volajících
- Následující položky zůstanou zachovány:
 - Datum a čas
 - Položky sdíleného telefonního seznamu (pouze typ KX-TCD290)
 - Nahrané položky včetně uvítací zprávy, zpráv volajících, hlasových upomínek, oznámení hlasové identifikace a zaznamenaných hovorů (pouze typ KX-TCD290)

Použití služby ID volajícího

Důležité:

- Toto zařízení je kompatibilní se službou ID volajícího. Chcete-li používat funkce služby ID volajícího (například zobrazování telefonních čísel volajících), musíte se přihlásit k odběru této služby. Podrobné informace získáte u poskytovatele služeb.

Funkce služby ID volajícího

Při přijetí příchozího hovoru lze zobrazit telefonní číslo volajícího.

- Telefonní čísla různých posledních 50 volajících budou zaprotokolována v seznamu volajících.
- Při poslechu zprávy nahrané na záznamník můžete zavolat volajícímu, aniž byste museli vytáčet telefonní číslo (pouze typ KX-TCD290; strana 47).
- Při přijetí informací služby ID volajícího, které se shodují s telefonním číslem v telefonním seznamu zařízení:
 - Uložené jméno bude zobrazeno a zaprotokolováno do seznamu volajících.
 - Mikrotelefon použije vyzvánění, které bylo přiřazeno ke kategorii volajícího.
 - Mikrotelefon oznámí vytvořený záznam hlasové identifikace (pouze typ KX-TCD290).
- Pokud je zařízení připojeno k ústředně PBX, informace o volajícím nemusejí být dostupné.
- Jakmile volající uskutečňuje volání v oblasti, v níž se služba ID volajícího neposkytuje, zobrazí se text **“Mimo dosah”**.
- Pokud volající požadoval, aby se informace o něm nezobrazovaly, na displeji se nezobrazí žádné informace nebo se zobrazí text **“Soukr. volající”**.

Zmeškané hovory

Pokud hovor není přijat, jednotka považuje hovor za zmeškaný. Počet zmeškaných hovorů je zobrazen na displeji. Na základě této informace se můžete podívat do seznamu volajících a zjistit, kdo vám ve vaší nepřítomnosti volal.

Funkce Čekající hovor

Funkce Čekajícího hovoru je služba Vašeho telekomunikačního operátora a bude funkční pouze pokud jste si tuto službu předplatili. Pokud během konverzace slyšíte vyčkávací tón, můžete stlačením **[R]** odpovědět na druhý hovor. První hovor bude pozdržen. Pro více informací ohledně této služby se obraťte na vašeho telekomunikačního operátora.

Funkce Kategorie v telefonním seznamu mikrotelefonu

Kategorie usnadňují identifikaci volajícího pomocí různých typů vyzvánění pro různé kategorie volajících. Při přidávání položky do telefonního seznamu můžete položce přiřadit kategorii (strana 18). Přijmete-li hovor od volajícího, který je přiřazen k některé kategorii, použije se typ vyzvánění vybrané kategorie.

Změna vyzvánění podle kategorie

Pro každou kategorii lze vybrat vyzvánění. Pokud vyberete položku **“Ext. zvonění”**, zařízení použije externí vyzvánění (nastavení: strana 25) při příjmu volání z této kategorie. Výchozí nastavení je **“Ext. zvonění”**.

- 1 Stiskněte tlačítko **[□]** a potom tlačítko **[≡/OK]**.
- 2 Vyberte **“Kategorie”** a potom stiskněte tlačítko **[▶]**.
- 3 Vyberte kategorii a potom stiskněte tlačítko **[▶]**.
- 4 Vyberte aktuální nastavení vyzvánění podle kategorie a potom stiskněte tlačítko **[▶]**.
- 5 Vyberte požadované vyzvánění a potom stiskněte tlačítko **[▶]**.
- 6 Stiskněte tlačítko **[✕⊙]**.

Hlasové identifikace pro sdílený telefonní seznam (pouze typ KX-TCD290)

Hlasové identifikace vám umožní zjistit, kdo volá, aniž byste se museli podívat na displej. Pokud zaznamenáte oznámení hlasové identifikace pro položku sdíleného telefonního seznamu (strana 21), bude záznam hlasové identifikace oznámen při přijetí hovoru od této osoby.

Poznámka:

- Pokud je vyzvánění mikrotelefonu vypnuté, nebude oznámení hlasové identifikace slyšet.

Seznam volajících

Zobrazení seznamu volajících a zpětné volání

Telefonní čísla různých posledních 50 volajících budou zaprotokolována v seznamu volajících. Jakmile je přijat 51. hovor, nejstarší informace o volajícím budou automaticky vymazány. Pomocí tohoto seznamu můžete zavolat zpět volajícím, jejichž volání jste zmeškali.

- 1 Stiskněte tlačítko **[☰/OK]**.
- 2 Vyberte **“Sezn. volajících”** a potom stiskněte tlačítko **[▶]**.
 - Zobrazí se poslední hovory.
- 3 Opakovaným stisknutím tlačítka **[▼]** hledejte mezi posledními voláními. Opakovaným stisknutím tlačítka **[▲]** hledejte mezi nejstaršími voláními.
 - Pokud položka byla již prohlížena nebo bylo příslušné číslo již voláno, na displeji se zobrazí **“√”**, i když tato položka byla již prohlížena nebo bylo příslušné číslo již voláno z jiného mikrotelefonu.
- 4 Stisknutím tlačítka **[↶]** nebo **[↷]** zvolte číslo zobrazeného účastníka.

Editace telefonního čísla volajících před zpětným voláním

- 1 Stiskněte tlačítko **[☰/OK]**.
- 2 Vyberte **“Sezn. volajících”** a potom stiskněte tlačítko **[▶]**.
- 3 Opakovaným stisknutím tlačítka **[▲]** nebo **[▼]** zobrazte požadovanou položku.
- 4 **Přidání čísla**
Stiskněte tlačítko na klávesnici (**[0]** až **[9]**).
 - Stisknuté číslo bude přidáno na začátek aktuálního čísla.**Smazání čísla**
Stiskněte tlačítko **[☰/OK]**, vyberte položku **“Upravit a volat”** a potom stiskněte tlačítko **[▶]**.
Tlačítkem **[◀]** nebo **[▶]** přemístěte kurzor na číslo, které chcete vymazat, a stiskněte tlačítko **[C/⌫]**.
- 5 Stiskněte tlačítko **[↶]** nebo **[↷]**.

Vymazání informací o volajícím

- 1 Stiskněte tlačítko **[☰/OK]**.
- 2 Vyberte **“Sezn. volajících”** a potom stiskněte tlačítko **[▶]**.
- 3 Požadovanou položku zobrazíte opakovaným stisknutím tlačítka **[▲]** nebo **[▼]** a následným stisknutím tlačítka **[☰/OK]**.
- 4 Vyberte **“Vymazat”** a potom stiskněte tlačítko **[▶]**.
 - Chcete-li vymazat všechna zadání, vyberte **“Vymazat vše”** a potom stiskněte tlačítko **[▶]**.
- 5 Vyberte **“Ano”** a potom stiskněte tlačítko **[▶]**.
- 6 Stiskněte tlačítko **[↶⊙]**.

Uložení informací o volajícím do telefonního seznamu mikrotelefonu

- 1** Stiskněte tlačítko [☰/OK].
- 2** Vyberte “**Sezn. volajících**” a potom stiskněte tlačítko [▶].
- 3** Požadovanou položku zobrazíte opakovaným stisknutím tlačítka [▲] nebo [▼] a následným stisknutím tlačítka [☰/OK].
- 4** Vyberte “**Přidat záznam**” a potom stiskněte tlačítko [▶].
- 5** Pokračujte od kroku 3, „Přidávání položek do telefonního seznamu mikrotelefonu“, strana 18.

Použití služby SMS (Short Message Service: krátké textové zprávy)

Služba SMS umožňuje odesílat a přijímat textové zprávy od ostatních linkových a mobilních telefonů, které podporují kompatibilní síť a funkce standardu SMS.

Důležité:

- Chcete-li funkce SMS používat, musíte provést následující:
 - objednat službu ID volajícího nebo jinou podobnou službu u svého telekomunikačního operátora,
 - zkontrolovat, zda je funkce SMS zapnutá,
 - zkontrolovat, zda jsou uložena správná telefonní čísla na střediska SMS.
- Podrobné informace a informace o dostupnosti získáte u poskytovatele služeb.

Poznámka:

- Celkem lze uložit 47 zpráv (při 160 znacích na zprávu). Celkový počet zpráv (47) může být vyšší, pokud jednotlivé zprávy obsahují méně než 160 znaků.
- Pokud je zařízení připojeno k ústředně PBX, nemusí být funkce SMS dostupná.

Zapnutí/vypnutí služby SMS

Výchozí nastavení je “zap.”.

- 1 Stiskněte tlačítko [☒/OK].
- 2 Vyberte “SMS” a potom stiskněte tlačítko [▶].
- 3 Vyberte “Nastavení” a potom stiskněte tlačítko [▶].
- 4 Zadejte kód “0000” (výchozí kód PIN základny).
 - Pokud jste kód PIN změnili, zadejte jej (strana 34).
- 5 Vyberte “SMS Zap/Vyp.” a potom stiskněte tlačítko [▶].
- 6 Vyberte “zap.” nebo “vyp.” a potom stiskněte tlačítko [▶].

- 7 Stiskněte tlačítko [☒/OK].

Poznámka:

- Pokušíte-li se odeslat zprávu v okamžiku, kdy je služba SMS vypnutá, ozve se tón a zpráva bude uložena do seznamu přijatých zpráv s označením “FD”.
- Pokuší-li se vám některý uživatel zaslat zprávu v okamžiku, kdy je služba SMS vypnutá, zpráva nebude přijata a do seznamu volajících bude zaprotokolováno číslo střediska zpráv.

Změna čísel střediska zpráv služby SMS

Aby bylo možné odesílat a přijímat zprávy SMS, musí být uložena telefonní čísla střediska zpráv služby SMS.

- Další informace získáte od poskytovatele služeb.
- 1 Stiskněte tlačítko [☒/OK].
 - 2 Vyberte “SMS” a potom stiskněte tlačítko [▶].
 - 3 Vyberte “Nastavení” a potom stiskněte tlačítko [▶].
 - 4 Zadejte kód “0000” (výchozí kód PIN základny).
 - Pokud jste kód PIN změnili, zadejte jej (strana 34).
 - 5 Vyberte “Centrum zpráv 1” nebo “Centrum zpráv 2” a potom stiskněte tlačítko [▶].
 - 6 Podle potřeby číslo upravte a potom stiskněte tlačítko [☒/OK].
 - 7 Vyberte “uložit” a potom stiskněte tlačítko [▶].
 - 8 Stiskněte tlačítko [☒/OK].

Poznámka:

- Pokud je váš telefon připojen k pobočkové ústředně PBX, je třeba na začátek telefonního čísla střediska zpráv 1 zadat přístupové číslo linky ústředny PBX a vytáčenou pauzu.

Odeslání zprávy

Napsání a odeslání nové zprávy

- 1 Stiskněte tlačítko **[OK]**.
- 2 Vyberte **"SMS"** a potom stiskněte tlačítko **[▶]**.
- 3 Vyberte **"vytvořit"** a potom stiskněte tlačítko **[▶]**.
 - Když se na displeji zobrazí **"▲Poslední text?"**, stisknutím tlačítka **[▲]** můžete použít text z poslední zprávy.
- 4 Napište zprávu (strana 43) a potom stiskněte tlačítko **[OK]**.
- 5 Zadejte cílové telefonní číslo (maximálně 20 číslic) a potom stiskněte tlačítko **[OK]**.
 - Chcete-li zprávu odeslat uživateli uloženému v telefonním seznamu mikrotelefonu, stiskněte tlačítko **[□]**, vyberte položku telefonního seznamu mikrotelefonu a potom stiskněte 2x tlačítko **[OK]**.
 - Chcete-li zprávu odeslat osobě uvedené v seznamu volajících, opakovaným stisknutím tlačítka **[▲]** nebo **[▼]** vyberte uživatele a potom stiskněte 2x tlačítko **[OK]**.
 - Chcete-li zprávu odeslat na telefonní číslo uvedené v seznamu opakované volby, opakovaným stisknutím tlačítka **[●]** vyberte telefonní číslo a potom stiskněte 2x tlačítko **[OK]**.
- 6 Chcete-li zprávu uložit, vyberte **"Ano"** a potom stiskněte tlačítko **[▶]**.
 - Chcete-li zprávu odeslat bez uložení, vyberte **"Ne"** a potom stiskněte tlačítko **[▶]**.
- 7 Chcete-li zprávu odeslat, vyberte **"odeslat"** a potom stiskněte tlačítko **[▶]**.
 - Chcete-li odeslání zrušit, stiskněte tlačítko **[✕]**.

Poznámka:

- Toto zařízení podporuje zprávy SMS dlouhé až 612 znaků, maximální počet znaků, které lze odeslat nebo přijmout může být omezený



poskytovatelem služby SMS. Podrobné informace získáte u poskytovatele služeb SMS.

- Pokud je zpráva delší než 160 znaků, zobrazí se hlášení **"*Dlouhá zpráva***. Váš poskytovatel služeb může dlouhé zprávy zpracovávat jinak než jiné zprávy. Podrobné informace získáte u poskytovatele služeb.
- Jestliže se pokusíte odeslat zprávu na telefonní číslo uložené v telefonním seznamu mikrotelefonu, v seznamu volajících nebo v seznamu opakované volby, které obsahuje více než 20 číslic, zobrazí se **"Nesprávné číslo"**.
- Při odeslání zprávy se krátce zobrazí **"Odesílání Vzkaz"** a potom se zobrazí **"Předávání zprávy"**.
- Pokud je váš telefon připojen k pobočkové ústředně PBX, uložte přístupové číslo linky ústředny PBX (strana 42).





Odeslání uložené zprávy

- 1 Stiskněte tlačítko **[OK]**.
- 2 Vyberte **"SMS"** a potom stiskněte tlačítko **[▶]**.
- 3 Vyberte **"odeslané-sezn."** a potom stiskněte tlačítko **[▶]**.
- 4 Chcete-li si přečíst uloženou zprávu, vyberte zprávu opakovaným stisknutím tlačítka **[▲]** nebo **[▼]** a potom stiskněte tlačítko **[OK]**.
 - Zprávy se zobrazí v chronologickém pořadí a podle cílových telefonních čísel.
- 5 Chcete-li zprávu vymazat, stiskněte tlačítko **[OK]**, vyberte položku **"odeslat"** a potom stiskněte tlačítko **[▶]**.
- 6 Stisknutím a podržením tlačítka **[C/✕]** vymažete všechna čísla, potom pokračujte krokem 5, „Napsání a odeslání nové zprávy“, strana 39.

Úprava a odeslání uložené zprávy

- 1 Stiskněte tlačítko [ /OK].
- 2 Vyberte “**sms**” a potom stiskněte tlačítko [▶].
- 3 Vyberte “**Odeslané-sezn.**” a potom stiskněte tlačítko [▶].
- 4 Opakovaným stisknutím tlačítka [▲] nebo [▼] vyberte požadovanou zprávu a potom stiskněte tlačítko [ /OK].
- 5 Stiskněte tlačítko [ /OK], vyberte položku “**Editovat zprávu**”, stiskněte tlačítko [▶] a potom pokračujte od kroku 4, „Napsání a odeslání nové zprávy“, strana 39.

Smazání uložených zpráv



- 1 Stiskněte tlačítko [ /OK].
- 2 Vyberte “**sms**” a potom stiskněte tlačítko [▶].
- 3 Vyberte “**Odeslané-sezn.**” a potom stiskněte tlačítko [▶].
- 4 Opakovaným stisknutím tlačítka [▲] nebo [▼] vyberte požadovanou zprávu a potom stiskněte tlačítko [ /OK].
- 5 Stiskněte tlačítko [ /OK], vyberte položku “**Vymazat**” a potom stiskněte tlačítko [▶].
 - Chcete-li vymazat všechny zprávy, vyberte “**Vymazat vše**” a potom stiskněte tlačítko [▶].
- 6 Vyberte “**Ano**” a potom stiskněte tlačítko [▶].
- 7 Stiskněte tlačítko [].

Příjem zprávy



Při příjmu zprávy SMS:

- zazní tón (pokud je zvonění vypnuto, tón nezazní),
- na displeji se zobrazí “**Příjem Zpráva SMS**”,
- na displeji se zobrazí .

Čtení přijaté zprávy

- 1 Stiskněte tlačítko [ /OK].
- 2 Vyberte “**sms**” a potom stiskněte tlačítko [▶].
- 3 Vyberte “**Příchozí-sezn.**” a potom stiskněte tlačítko [▶].
- 4 Opakovaným stisknutím tlačítka [▲] nebo [▼] zvolte zprávu.
 - Zprávy, které byly přečteny, jsou označeny “✓”, i když byly přečteny v jiném mikrotelefonu.
- 5 Po stisknutí tlačítka [ /OK] si budete moci přečíst obsah zprávy.

Poznámka:

- Chcete-li zavolat odesílateli zprávy, stiskněte tlačítko [] nebo [].
- Pokud je na displeji zobrazeno “**Plná paměť SMS**”, nové zprávy SMS nelze přijmout. Vymažte nepotřebné zprávy (strana 40, 41).
- Obdržíte-li zprávu od účastníka uloženého v telefonním seznamu mikrotelefonu, zobrazí se příslušné uložené jméno.
- Někteří poskytovatelé služby SMS připojují k telefonnímu číslu odesílatele zprávy jednomístné číslo; v důsledku toho se jména odesílatelů uložená v telefonním seznamu mikrotelefonu pravděpodobně nezobrazí.

Odpověď na zprávu

- 1 Během čtení zprávy stiskněte tlačítko **[☒/OK]**.
- 2 Vyberte "Odpovědět" a potom stiskněte tlačítko **[▶]**.
- 3 Napište zprávu (strana 43) a potom stiskněte tlačítko **[☒/OK]**.
- 4 Upravte cílové telefonní číslo a stiskněte tlačítko **[☒/OK]**; potom pokračujte od kroku 6, „Napsání a odeslání nové zprávy“, strana 39.

Editace/předání zprávy

- 1 Během čtení zprávy stiskněte tlačítko **[☒/OK]**.
- 2 Vyberte položku "Editovat zprávu", stiskněte tlačítko **[▶]** a potom pokračujte od kroku 4, „Napsání a odeslání nové zprávy“, strana 39.

Smazání přijatých zpráv

- 1 Během čtení zprávy stiskněte tlačítko **[☒/OK]**.
- 2 Vyberte "Vymazat" a potom stiskněte tlačítko **[▶]**.
 - Chcete-li vymazat všechny zprávy, vyberte "Vymazat vše" a potom stiskněte tlačítko **[▶]**.
- 3 Vyberte "Ano" a potom stiskněte tlačítko **[▶]**.
- 4 Stiskněte tlačítko **[✕⓪]**.

Uložení čísla odesílatele do telefonního seznamu mikrotelefonu

- 1 Během čtení zprávy stiskněte tlačítko **[☒/OK]**.
- 2 Vyberte "Přidat záznam" a potom stiskněte tlačítko **[▶]**.
- 3 Pokračujte od kroku 3, „Přidávání položek do telefonního seznamu mikrotelefonu“, strana 18.

Editace čísla odesílatele před zpětným voláním

- 1 Během čtení zprávy stiskněte tlačítko **[☒/OK]**.
- 2 Vyberte "Upravit a volat" a potom stiskněte tlačítko **[▶]**.
- 3 Upravte telefonní číslo a stiskněte tlačítko **[↶]** nebo **[↷]**.

Pokyny pro nastavení služby SMS

Jsou-li obnovena výchozí nastavení základny (strana 34), obnoví se také následující nastavení služby SMS.

Nastavení služby SMS	Strana
Služba SMS zapnutá/vypnutá (Výchozí nastavení: zap.)	strana 38
Středisko zpráv 1	strana 38
Středisko zpráv 2	strana 38
Přístupové číslo linky ústředny PBX (Výchozí nastavení: vyp.)	strana 41

Poznámka:

- Pokud obnovíte výchozí nastavení základny, bude obsah seznamu přijatých a odeslaných zpráv vymazán.

Uložení přístupového čísla linky ústředny PBX (pouze pro uživatele PBX)

Aby mohly být vaše zprávy SMS řádně odesílány, uložte přístupové číslo linky ústředny PBX (max. 4 číslice). Pokud odesíláte zprávy SMS do položek telefonního seznamu mikrotelefonu nebo seznamu opakované volby, přístupové číslo linky pobočkové ústředny PBX bude odstraněno.

- 1 Stiskněte tlačítko **[OK]**.
- 2 Vyberte **“sms”** a potom stiskněte tlačítko **[▶]**.
- 3 Vyberte **“Nastavení”** a potom stiskněte tlačítko **[▶]**.
- 4 Zadejte kód **“0000”** (výchozí kód PIN základny).
 - Pokud jste kód PIN změnili, zadejte jej (strana 34).
- 5 Vyberte **“Příst.č.ústřed.”** a potom stiskněte tlačítko **[▶]**.
- 6 Vyberte **“zap.”** a potom stiskněte tlačítko **[▶]**.
- 7 Podle potřeby zadejte přístupové číslo linky ústředny PBX a vytáčenou pauzu a potom stiskněte tlačítko **[OK]**.
- 8 Vyberte **“uložit”** a potom stiskněte tlačítko **[▶]**.
- 9 Stiskněte tlačítko **[X]**.

Dostupné znaky do zpráv SMS

Důležité:

- Informace o zadávání znaků v telefonním seznamu atd.: strana 56.

K zadávání znaků a čísel se používají tlačítka klávesnice. Ke každému tlačítku klávesnice je přiřazeno několik znaků. K dispozici jsou tyto režimy zadávání znaků: LetterWise, Abeceda, Čísla, Řecká a Rozšířená. V režimu zadávání znaků Abeceda (ABC), Řecká (ΑΒΓ) nebo znaků v Rozšířeném režimu (AĂĂ) můžete opakovaným stisknutím tlačítek klávesnice vybrat znak, který chcete vložit.

- Jakmile jednotka zobrazí obrazovku pro zadávání znaků:
 - Stisknutím tlačítek [◀] a [▶] lze přesunovat kurzor.
 - Stisknutím tlačítek klávesnice zadáte znaky nebo čísla.
 - Stisknutím tlačítka [C/⊗] vymažete znak nebo číslo zvýrazněné kurzorem. Stisknutím a podržením tlačítka [C/⊗] vymažete všechny znaky nebo čísla.
 - Stisknutím tlačítka [✕] můžete přepínat mezi velkými a malými písmeny.
 - Chcete-li zadat další znak, který je na stejném tlačítku klávesnice, stisknutím tlačítka [▶] přesuňte kurzor na další místo a potom stiskněte příslušné tlačítko klávesnice. (Tento postup není nutný při zadávání textu v režimu LetterWise.)

Režimy zadávání znaků

K dispozici je několik režimů zadávání znaků. Jakmile jednotka zobrazí obrazovku pro zadávání znaků, stiskněte tlačítko [□], vyberte režim zadávání znaků a stiskněte tlačítko [▶]. Výchozí režim je Abeceda.

Tabulka znaků LetterWise (čeština)

LetterWise je systém pro zjednodušené zadávání textu, který navrhuje nejpravděpodobnější písmeno, jež by mělo následovat po předchozím textu. Text lze zadávat rychleji, protože se tím snižuje počet stisknutí tlačítka. Můžete nastavit jazyk, který bude použit pro zadání položky ve znacích LetterWise (strana 29).

- Po každém stisknutí tlačítka na klávesnici funkce LetterWise navrhne znak. Pokud je navržený znak nesprávný, opakovaným stisknutím tlačítka [#] zobrazíte požadovaný znak.

0	1	ABC 2	DEF 3	GHI 4	JKL 5	MNO 6	PQRS 7	TUV 8	WXYZ 9
Mezera 0	Mezera . @ / : ; * # + - 1 " ' , ! ? 2 3	A B C Č Á Ě 2	D E F É Ě Ě 3	G H I Í 4	J K L 5	M N O Ň Ó Ő 6	P Q R S Ř Š 7	T U V Ů Ť Ú 8	W X Y Z Ž Ý 9
	3 4 5 6 7 8 9	a b c Č á ä 2	d e f é ě ě 3	g h i í 4	j k l 5	m n o ň ó ő 6	p q r s ř š 7	t u v ů ť ú 8	w x y z ž ý 9

Služba SMS (Short Message Service: krátké textové zprávy)

Tabulka abecedních znaků (ABC)

0	1	ABC 2	DEF 3	GHI 4	JKL 5	MNO 6	PQRS 7	TUV 8	WXYZ 9
Mezera 0	Mezera . @ / : ; * # + - 1 " ' , ! i ? ¿ _ € £ \$ ¥ () [] { } & % \ ^ ~ < > = □ §	A B C 2	D E F 3	G H I 4	J K L 5	M N O 6	P Q R S 7	T U V 8	W X Y Z 9
		a b c 2	d e f 3	g h i 4	j k l 5	m n o 6	p q r s 7	t u v 8	w x y z 9

Tabulka čísel (0-9)

0	1	ABC 2	DEF 3	GHI 4	JKL 5	MNO 6	PQRS 7	TUV 8	WXYZ 9
0	1	2	3	4	5	6	7	8	9

Tabulka řeckých znaků (ABΓ)

0	1	ABC 2	DEF 3	GHI 4	JKL 5	MNO 6	PQRS 7	TUV 8	WXYZ 9
Mezera 0	Mezera . @ / : ; * # + - 1 " ' , ! i ? ¿ _ € £ \$ ¥ () [] { } & % \ ^ ~ < > = □ §	A B Γ 2	Δ E Z 3	H Θ I 4	K Λ M 5	N Ξ O 6	Π Ρ Σ 7	Τ Υ Φ 8	Χ Ψ Ω 9

Tabulka rozšířených znaků (AÄÄ)

0	1	ABC 2	DEF 3	GHI 4	JKL 5	MNO 6	PQRS 7	TUV 8	WXYZ 9
Mezera 0	Mezera . @ / : ; * # + - 1 " ' , ! i ? ¿ _ € £ \$ ¥ () [] { } & % \ ^ ~ < > = □ §	A À Á Â Ã Ä Å Æ B C Ç 2	D E È É Ê Ë Ë Ì Í 4	G Ğ H I Ì Í 4	J K L 5	M N Ñ O Ò Ó Ô Õ Ö ø 6	P Q R S \$ ß 7	T U Ù Ú Û Ü Û V 8	W X Y Z 9
		a à á â ä å å æ b c ç 2	d e è é ê ë ë ì í ï 4	g ğ h i ì í ï 4	j k l 5	m n ñ o ò ó ô õ ö ø 6	p q r s \$ ß 7	t u ù ú û ü Û v 8	w x y z 9

• Následující znaky se používají pro velká i malá písmena:

ø §

– odpověď na indikátoru na základně svítí.

Záznamník

Jednotka KX-TCD290 obsahuje záznamník, který může přijímat a zaznamenávat hovory v době vaší nepřítomnosti. Můžete také nahrávat své vlastní hlasové upomínky (strana 47) a zaznamenávat telefonní hovory (strana 16). Podrobné informace o kapacitě paměti viz strana 47.

Důležité:

- K záznamníku má přístup vždy pouze 1 mikrotelefon (pro vyslechnutí zpráv, nahrání uvítací zprávy atd.).
- Jestliže volající zanechají zprávy, zařízení zaznamená den a čas přijetí každé z nich. Ujistěte se o správném nastavení data a času (strana 13).





Zapnutí a vypnutí záznamníku

Použití základny

Stiskem  a zapnete/vypnete režim záznamníku.

- Když je režim záznamníku zapnutý, kontrolka odpovědi svítí.
- Pokud jsou zaznamenány nové zprávy a režim záznamníku je vypnutý, kontrolka odpovědi je vypnutá. Po stisknutí tlačítka zařízení automaticky přehrává nové zprávy.

Použití sluchátka

- 1 Stiskněte tlačítko /OK].
- 2 Vyberte “Záznamník” a potom stiskněte tlačítko .
- 3 Vyberte “Záznamník ZAP” nebo “Záznamník VYP” a potom stiskněte tlačítko .
- 4 Stiskněte tlačítko .

Poznámka:







- Při zapnutém záznamníku:
 - na sluchátku je zobrazené 

Uvítací zpráva

Poté, co zařízení přijme hovor, je volající přivítán uvítací zprávou. Můžete nahrát svoji vlastní uvítací zprávu nebo použít předem nahanou uvítací zprávu.

Nahrávání uvítací zprávy

Můžete nahrát svoji vlastní uvítací zprávu (maximálně 50 sekund).

- 1 Stiskněte tlačítko /OK].
- 2 Vyberte “Záznamník” a potom stiskněte tlačítko .
- 3 Vyberte “Nahrát” a potom stiskněte tlačítko .
- 4 Vyberte “Záznam hlášení” a potom stiskněte tlačítko 
 - Podržte sluchátko ve vzdálenosti asi 20 cm a zřetelně hovořte do mikrofону.
- 5 Nahrávání ukončete stisknutím tlačítka /OK].
 - Přehraje se uvítací zpráva.
- 6 Stiskněte tlačítko .

Poznámka:

- Chcete-li uvítací zprávu vymazat, stiskněte během přehrávání tlačítko , [6].
- Je-li uvítací zpráva kratší než 1 sekunda, zobrazí se hlášení “Chyba”.

Použití předem nahané uvítací zprávy

Pokud nenahrajete svoji vlastní uvítací zprávu nebo ji vymažete, může zařízení přehrávat předem nahanou uvítací zprávu a žádat volající, aby zanechali vzkaz. Je-li doba záznamu zprávy (strana 50) nastavena na “Pouze pozdrav”, vzkazy volajících se nebudou zaznamenávat a zařízení bude přehrávat odlišnou předem nahanou uvítací zprávu, prostřednictvím které bude žádat volající, aby zavolali později.

Přehrání uvítací zprávy

- 1 Stiskněte tlačítko **[OK]**.
- 2 Vyberte “**Záznamník**” a potom stiskněte tlačítko **[▶]**.
- 3 Vyberte “**Přehrát hlášení**” a potom stiskněte tlačítko **[▶]**.
- 4 Stiskněte tlačítko **[⏮]**.

Vymazání uvítací zprávy

Jestliže vymažete svoji vlastní uvítací zprávu, zařízení bude při přijetí hovoru přehrávat předem nahranou uvítací zprávu.

- 1 Stiskněte tlačítko **[OK]**.
- 2 Vyberte “**Záznamník**” a potom stiskněte tlačítko **[▶]**.
- 3 Vyberte “**Smazat zprávu**” a potom stiskněte tlačítko **[▶]**.
- 4 Vyberte “**Smazat hlášení**” a potom stiskněte tlačítko **[▶]**.
- 5 Vyberte “**Ano**” a potom stiskněte tlačítko **[▶]**.
- 6 Stiskněte tlačítko **[⏮]**.

Poslech zpráv

Zprávy se ukládají a přehrávají chronologicky, od nejstarší zprávy po nejnovější.

Poslech nových nebo všech zpráv

Máte-li nové zprávy:

- odpověď na indikátoru na základně bliká,
- pokud byla zapnuta funkce upozornění na zprávu, základna vydá zhruba každou minutu zvukový signál (strana 51).

Použití základny

Stiskněte **[▶]**.

- Jestliže byly nahrané nové zprávy, základna je přehraje.
- Jestliže nebyly nahrané nové zprávy, základna přehraje všechny.

Poznámka:

- Pro nastavení hlasitosti reproduktoru během přehrávání stiskněte **[Λ]** nebo **[V]**.
- Po přehrání všech nových zpráv přestane kontrolka záznamníku blikat, zůstane však rozsvícená po dobu, po kterou bude záznamník zapnutý.

Použití sluchátka

- 1 Stiskněte tlačítko **[OK]**.
- 2 Vyberte “**Záznamník**” a potom stiskněte tlačítko **[▶]**.
- 3 Vyberte “**Přehrát nový**” nebo “**Přehrát všechny**” a potom stiskněte tlačítko **[▶]**.

Poznámka:

- Chcete-li upravit hlasitost reproduktoru při přehrávání, stiskněte opakovaně tlačítko **[▲]** nebo **[▼]**.
- Při poslechu zpráv můžete přepínat mezi reproduktorem sluchátka a hlasitým reproduktorem pomocí tlačítka **[↶]** nebo **[↷]**.

Opakování, přeskočení, přerušování, vymazání zprávy během přehrávání

- Pro návrat na začátek zprávy v průběhu jejího přehrávání:
 - při použití základny stiskněte **[⏮]**
 - při použití sluchátka stiskněte **[◀]**. Jestliže tlačítko stisknete během prvních 5 vteřin přehrávání zprávy, zobrazí se předchozí zpráva.
- Pro přeskočení zprávy v průběhu přehrávání:
 - při použití základny stiskněte **[▶▶]**
 - při použití sluchátka stiskněte **[▶]**.
- Pro zastavení přehrávání zprávy:
 - při použití základny stiskněte **[■]**.
 - při použití sluchátka stiskněte **[9]**.
- Pro vymazání zprávy během přehrávání:
 - při použití základny stiskněte **[X]**
 - při použití sluchátka stiskněte **[*]**, **[4]**.

Vymazání všech zpráv

Použití základny

Dvakrát stiskněte [X].

Použití sluchátka

- 1 Stiskněte tlačítko [≡/OK].
- 2 Vyberte “Záznamník” a potom stiskněte tlačítko [▶].
- 3 Vyberte “Smazat zprávu” a potom stiskněte tlačítko [▶].
- 4 Vyberte “Vymazat vše” a potom stiskněte tlačítko [▶].
- 5 Vyberte “Ano” a potom stiskněte tlačítko [▶].
- 6 Stiskněte tlačítko [📞].

Poznámka:

- Uvítací zpráva se nevymaže.

Volání zpět (pouze pro odběratele služby ID volajícího)

Pokud byly pro hovor přijaty informace o volajícím, můžete mu při přehrávání zprávy zavolat zpět.

- 1 Stiskněte tlačítko [≡/OK].
- 2 Vyberte “zpětné volání” a potom stiskněte tlačítko [▶].

Poznámka:

- Chcete-li číslo před zavoláním zpět upravit, vyberte položku “Upravit a volat”, stiskněte tlačítko [▶], upravte číslo a stiskněte tlačítko [📞] nebo [📞].

Nahrávání hlasové upomínky

Chcete-li sami sobě nebo někomu jinému zanechat soukromou zprávu, můžete nahrát až 3 minutovou hlasovou upomínku. Tuto zprávu je možno později přehrát, a to buď přímo, nebo dálkově.

- 1 Stiskněte tlačítko [≡/OK].
- 2 Vyberte “Záznamník” a potom stiskněte tlačítko [▶].
- 3 Vyberte “Nahrát” a potom stiskněte tlačítko [▶].
- 4 Vyberte “Nahrát pozn.” a potom stiskněte tlačítko [▶].
 - Podržte mikrotelefon ve vzdálenosti asi 20 cm a zřetelně hovořte do mikrofonu.
- 5 Nahrávání ukončete stisknutím tlačítka [≡/OK].
- 6 Stiskněte tlačítko [📞].

Poznámka:

- S hlasovými upomínkami se nakládá jako s novými zprávami.
- Je-li hlasová upomínka kratší než 1 sekundu, zobrazí se hlášení “Chyba”.

Kapacita paměti

Celková záznamová kapacita (včetně uvítací zprávy, zpráv volajících, hlasových upomínek, oznámení slyšitelných hovorů a zaznamenaných hovorů) činí asi 12 minut. Maximálně lze zaznamenat 64 zpráv.

Poznámka:

- Pokud se paměť pro záznam zpráv zaplní, zobrazí se hlášení “Plný záznamník” a odpověď na indikátoru základny začne rychle blikat. Vymažte nepotřebné zprávy (strana 46).
- Zprávy zůstávají uloženy i v případě výpadku napájení.

Použití přímých příkazů

Pohodlněji než procházením nabídek lze záznamník ovládat pomocí tlačítek na klávesnici. Chcete-li používat následující příkazy, stiskněte tlačítko **[OK]**, vyberte položku “Záznamník” a stiskněte tlačítko **[▶]**.

Tlačítko	Přímé příkazy
[1]	Zopakovat zprávu (během přehrávání) ^{*1}
[2]	Přeskočit zprávu (během přehrávání)
[3]	Otevřít nabídku “Nastavení”
[4]	Přehrát nové zprávy
[5]	Přehrát všechny zprávy
[6]	Přehrát uvítací zprávu
[7][4]	Záznam upomínky
[7][6]	Nahrát uvítací zprávu
[8]	Zapnout záznamník
[9]	Ukončit (nahrávání, přehrávání)
[0]	Vypnout záznamník
[*][4]	Vymazat tuto zprávu (během přehrávání)
[*][5]	Vymazat všechny zprávy
[*][6]	Vymazat uvítací zprávu

*1 Je-li toto tlačítko stisknuto během prvních 5 sekund zprávy, přehraje se předchozí zpráva.

Dálkové ovládání



Pokud používáte tlačítkový telefon s tónovou volbou, můžete zavolat své telefonní číslo z jiné stanice a poslechnout si zprávy nebo změnit nastavení záznamníku. Při provádění různých úkonů vás hlasový průvodce zařízení postupně vyzve, abyste stiskli určitá tlačítka na klávesnici.

Důležité:

- Abyste záznamník mohli ovládat dálkově, musíte nejprve dálkové ovládání zapnout nastavením dálkového přístupového kódu. Tento kód je nutno zadat pokaždé, když záznamník ovládáte dálkově.

Zapnutí a vypnutí dálkového ovládání

Jestliže záznamník ovládáte dálkově, musí být zadán 3-číselný dálkový kód. Tento kód zamezuje neoprávněnému dálkovému poslechu vašich zpráv jinými účastníky. Jakmile dálkový přístupový kód uložíte, je dálkové ovládání zpřístupněno.

- 1 Stiskněte tlačítko **[OK]**.
 - 2 Vyberte “Záznamník” a potom stiskněte tlačítko **[▶]**.
 - 3 Vyberte “Nastavení” a potom stiskněte tlačítko **[▶]**.
 - 4 Vyberte “Kód dál. ovl.” a potom stiskněte tlačítko **[▶]**.
 - 5 Chcete-li dálkové ovládání vypnout, zadejte 3-číselný přístupový kód.
 - Dálkové ovládání pak vypnete stisknutím tlačítka **[*]**.
 - 6 Stiskněte tlačítko **[OK]**.
 - 7 Stiskněte tlačítko **[☎]**.
- Pokud jste uložili přístupový kód dálkového ovládání, můžete spustit režim záznamníku na dálku, dokonce i když záznamník není aktivní. Toto volání by mělo být zvednuté před aktivací funkce zpožděného zvonění v nočním režimu (strana 26, 32). Pro aktivaci funkce zpožděného zvonění musíte vybrat “30 s.”

Používání záznamníku na dálku

- 1 Zvolte své telefonní číslo z tlačítkového telefonu s tónovou volbou.
 - Je-li počet vyzvánění nastaven na **“Automaticky”** (strana 50), bude počtem vyzvánění, který uslyšíte, oznámeno, zda máte nové zprávy či nikoli.
- 2 Po spuštění přehrávání uvítací zprávy zadejte svůj dálkový přístupový kód.
 - Zařízení oznámí počet nových zpráv.

Poznámka:

- Můžete kdykoli zavěsit.
- Zařízení můžete ovládat dálkovými příkazy i bez použití hlasového průvodce (strana 49).

Dálkové příkazy

Hlasový průvodce uvádí dálkové příkazy v následujícím pořadí:

Tlačítko	Dálkový příkaz
[1]	Zopakovat zprávu (během přehrávání)* ¹
[2]	Přeskočit zprávu (během přehrávání)
[4]	Přehrát nové zprávy
[5]	Přehrát všechny zprávy
[6]	Přehrát uvítací zprávu
[7]	Nahrát uvítací zprávu
[9]	Zopakovat hlasového průvodce (přehrávání nebo nahrávání se přeruší)
[0]	Vypnout záznamník
[*][4]	Vymazat tuto zprávu (během přehrávání)
[*][5]	Vymazat všechny zprávy
[*][6]	Vymazat uvítací zprávu (během jejího přehrávání)
[*][#]	Ukončit dálkové ovládání (nebo zavěsit)

*1 Je-li toto tlačítko stisknuto během prvních 5 sekund zprávy, přehraje se předchozí zpráva.

Dálkové zapnutí záznamníku

Je-li záznamník vypnut, můžete jej dálkově zapnout.

- 1 Zvolte své telefonní číslo z tlačítkového telefonu s tónovou volbou.
- 2 Nechejte telefon 9 krát zazvonit.
 - Zazní dlouhý zvukový signál.
- 3 Do 10 sekund od zaznění zvukového signálu zadejte svůj dálkový přístupový kód.
 - Přehraje se uvítací zpráva.
 - Můžete buď zavěsit nebo znovu zadat dálkový přístupový kód a pokračovat v dálkovém ovládní.

Pokyny pro nastavení záznamníku



Jsou-li obnovena výchozí nastavení základny (strana 34), obnoví se také následující nastavení záznamníku.

Nastavení záznamníku	Strana
Zapnutý/vypnutý záznamník (Výchozí nastavení: záznamník ZAP)	strana 45
Dálkový přístupový kód	strana 49
Počet vyzvánění (Výchozí nastavení: 4 zvonění)	strana 50
Doba záznamu zprávy volajícího (Výchozí nastavení: 3 minuty)	strana 50
Sledování hovoru (Výchozí nastavení: Zap.)	strana 51
Upozornění na zprávu (Výchozí nastavení: vyp.)	strana 51

Změna počtu vyzvánění



Počet zazvonění před přijetím hovoru zařízením můžete změnit. Můžete vybrat 2 až 6 zazvonění nebo **“Automaticky”**.

“Automaticky”: Zařízení přijme hovor po 2 zazvoněních, jestliže byly zaznamenány nové zprávy, a po 5 zazvoněních, jestliže nejsou zaznamenány žádné nové zprávy. Pokud zavoláte své telefonní číslo z jiné stanice (strana 48), po třetím zazvonění telefonu poznáte, že nemáte žádné nové zprávy. Můžete pak zavěsit, aniž by hovor byl účtován.

- 1 Stiskněte tlačítko **[OK]**.
- 2 Vyberte **“záznamník”** a potom stiskněte tlačítko **[▶]**.
- 3 Vyberte **“Nastavení”** a potom stiskněte tlačítko **[▶]**.
- 4 Vyberte **“Počet vyzvánění”** a potom stiskněte tlačítko **[▶]**.
- 5 Vyberte požadované nastavení a potom stiskněte tlačítko **[▶]**.
- 6 Stiskněte tlačítko **[⊙]**.



Nastavení doby záznamu zprávy volajícího

Můžete upravit maximální dobu záznamu přidělenou každému volajícímu nebo zařízení nastavit tak, aby přehrávalo uvítací zprávu, avšak nezaznamenávalo zprávy volajících.

- 1 Stiskněte tlačítko **[OK]**.
- 2 Vyberte **“záznamník”** a potom stiskněte tlačítko **[▶]**.
- 3 Vyberte **“Nastavení”** a potom stiskněte tlačítko **[▶]**.
- 4 Vyberte **“Doba záznamu”** a potom stiskněte tlačítko **[▶]**.
- 5 Vyberte požadované nastavení a potom stiskněte tlačítko **[▶]**.
- 6 Stiskněte tlačítko **[⊙]**.



Zapnutí/vypnutí sledování hovorů

Pokud volající zanechává zprávu, můžete hovor sledovat prostřednictvím reproduktoru mikrotelefonu.

- 1 Stiskněte tlačítko **[OK]**.
- 2 Vyberte “**záznamník**” a potom stiskněte tlačítko **[▶]**.
- 3 Vyberte “**Nastavení**” a potom stiskněte tlačítko **[▶]**.
- 4 Vyberte “**odposlech vol.**” a potom stiskněte tlačítko **[▶]**.
- 5 Vyberte “**zap.**” nebo “**vyp.**” a potom stiskněte tlačítko **[▶]**.
- 6 Stiskněte tlačítko **[⊙]**.

Zapnutí/vypnutí upozornění na zprávu

Tato funkce vás upozorní na nahrání nových zpráv. Základna zhruba jednou za minutu vydá zvukový signál, dokud si neposlechnete všechny nové zprávy.

- 1 Stiskněte tlačítko **[OK]**.
- 2 Vyberte “**záznamník**” a potom stiskněte tlačítko **[▶]**.
- 3 Vyberte “**Nastavení**” a potom stiskněte tlačítko **[▶]**.
- 4 Vyberte “**Signal . nové zp.**” a potom stiskněte tlačítko **[▶]**.
- 5 Vyberte “**zap.**” nebo “**vyp.**” a potom stiskněte tlačítko **[▶]**.
- 6 Stiskněte tlačítko **[⊙]**.

Poznámka:

- Jestliže je základna v nočním režimu, nebude během nahrávání nových zpráv pípat.

Provoz přídavných sluchátek

Další mikrotelefony

K jedné základně je možné zaregistrovat až 6 mikrotelefonů. Díky dalším mikrotelefonům budete moci například vést hovor v režimu interkom s dalším mikrotelefonem, přičemž ze třetího mikrotelefonu lze uskutečnit hovor do telefonní sítě. Informace o objednání dalších mikrotelefonů uvádí strana 4.

Důležité:

- Další model mikrotelefonu doporučovaný pro použití s touto jednotkou uvádí strana 4. Pokud je použit jiný model mikrotelefonu, nemusí být některé funkce (nastavení mikrotelefonu, nastavení základny atd.) k dispozici.

Další základny

K mikrotelefonu lze zaregistrovat až 4 základny, což umožňuje přidávat další základny a rozšířit oblast, ve které lze používat mikrotelefony. Pokud mikrotelefon přesunete z rozsahu základny a na základně je zvolena položka **“Automaticky”** (strana 53), vyhledá přístroj jinou základnu, ze které bude možné přijmout nebo uskutečnit volání. Základna a mikrotelefon, se kterým komunikuje, se označují jako **“radiostanice”**.

Poznámka:

- Pokud dojde k přesunutí mikrotelefonu z jedné radiostanice do jiné, bude hovor odpojen.
- Hovor interkom a přesměrování hovorů je možné pouze mezi mikrotelefony v jedné radiostanici.

Registrace mikrotelefonu k základně

Registrace dalšího mikrotelefonu v základně (snadná registrace)

Dodaný mikrotelefon a základna jsou předem registrovány. Po zakoupení dalšího mikrotelefonu proveďte jeho registraci na základně. Tento mikrotelefon musí být zapnutý. Pokud není, přidržetím tlačítka **[↶⊙]** po několik sekund mikrotelefon zapnete.

- 1 Zvedněte nový mikrotelefon a stisknutím tlačítka **[↶⊙]** přepněte mikrotelefon do pohotovostního režimu.
- 2 Stiskněte a podržte tlačítko **[☎]** na základně po dobu asi 3 sekund, dokud nezazní registrační tón.
- 3 Položte nový mikrotelefon na základnu. Registrační tón bude stále znít. Nechejte mikrotelefon na základně a počkejte, dokud nezazní potvrzovací tón a nepřestane blikat symbol **Υ**.

Poznámka:

- Pokud se ozve chybový tón nebo stále bliká symbol **Υ**, zaregistrujte mikrotelefon ručně (manuální registrace; strana 52).
- Pokud všechny zaregistrované mikrotelefony začnou vyzvánět v kroku 2, zvonění vypněte tlačítkem **[☎]**. Začněte znovu od kroku 1.
- Před prvním použitím nabíjejte baterie nového mikrotelefonu po dobu přibližně 8 hodin.
- Tuto metodu registrace nelze použít u mikrotelefonů, které již byly zaregistrovány k základně. Zaregistrujte mikrotelefon ručně (manuální registrace; strana 52).

Registrace mikrotelefonu v další základně (manuální registrace)

Mikrotelefon můžete pro základnu registrovat manuálně pomocí následujícího postupu.

- 1 Stiskněte tlačítko **[☑/OK]**.
- 2 Vyberte **“Nast. sluchátka”** a potom stiskněte tlačítko **[▶]**.

- 3 Vyberte **“Registrace”** a potom stiskněte dvakrát tlačítko [▶].
- 4 Vyberte číslo základny a potom stiskněte tlačítko [▶].
 - Mikrotelefon použije toto číslo pouze pro orientaci.
- 5 Stiskněte a podržte tlačítko [📞] na základně po dobu asi 3 sekund, dokud nezazní registrační tón.
 - Pokud začnou zvonit všechny registrované mikrotelefony, přerušte akci tlačítkem [📞] a zopakujte tento krok.
 - Po stisknutí tlačítka [📞] je nutné celý zbývající postup dokončit během 1 minuty.
- 6 Počkejte, až se zobrazí text **“Zadat PIN báze”**, zadejte kód **“0000”** (výchozí kód PIN základny) a potom stiskněte tlačítko [📞/OK].
 - Pokud jste kód PIN změnili, zadejte jej (strana 34).
 - Pokud byl mikrotelefon úspěšně zaregistrován, indikátor Y přestane blikat. Jsou-li zapnuté tóny tlačítek (strana 29), zazní potvrzovací tón.

Volba základny

Pokud je vybrána položka **“Automaticky”**, mikrotelefon automaticky použije libovolnou dostupnou základnu, ke které je zaregistrován. Pokud je vybrána konkrétní základna, mikrotelefon bude přijímat a realizovat hovory pouze pomocí této základny. Je-li mikrotelefon mimo dosah této základny, nebude možné realizovat žádný hovor.

- 1 Stiskněte tlačítko [📞/OK].
- 2 Vyberte **“Nast. sluchátka”** a potom stiskněte tlačítko [▶].
- 3 Vyberte **“Vybrat bázi”** a potom stiskněte tlačítko [▶].
- 4 Vyberte číslo požadované základny nebo **“Automaticky”** a potom stiskněte tlačítko [▶].
 - Mikrotelefon začne vyhledávat základnu.

Zrušení mikrotelefonu



K jedné základně lze zaregistrovat maximálně 6 mikrotelefonů. Mikrotelefon může zrušit vlastní registraci (nebo registraci jiného mikrotelefonu) uloženou v základně. Díky tomu může základna mikrotelefon **“zapomenout”**.

- 1 Stiskněte tlačítko [📞/OK].
- 2 Vyberte **“Nastavení báze”** a potom stiskněte tlačítko [▶].
- 3 Zadejte kód **“0000”** (výchozí kód PIN základny).
 - Pokud jste kód PIN změnili, zadejte jej (strana 34).
- 4 Zadejte **“335”**.
- 5 Vyberte **“Zrušit sluch.”** a potom stiskněte tlačítko [▶].
 - Zobrazí se čísla všech mikrotelefonů zaregistrovaných k základně.
- 6 Vyberte jeden nebo více mikrotelefonů, které chcete zrušit, a stiskněte číslo požadovaného mikrotelefonu.
 - Vybrané číslo nebo čísla mikrotelefonů budou blikat.
 - Chcete-li vybrané číslo mikrotelefonu zrušit, znovu stiskněte dané číslo. Číslo přestane blikat.
- 7 Stiskněte tlačítko [📞/OK].
- 8 Vyberte **“Ano”** a potom stiskněte tlačítko [▶].
- 9 Stiskněte tlačítko [🔍].

Zrušení základny

Mikrotelefon lze zaregistrovat maximálně ke čtyřem základnám. Zaregistrování mikrotelefonu k určité základně lze zrušit. Díky tomu může mikrotelefon **“zapomenout”** základnu.

- 1 Stiskněte tlačítko [📞/OK].
- 2 Vyberte **“Nast. sluchátka”** a potom stiskněte tlačítko [▶].
- 3 Vyberte **“Registrace”** a potom stiskněte tlačítko [▶].
- 4 Zadejte **“335”**.
- 5 Vyberte **“Smazat bázi”** a potom stiskněte tlačítko [▶].

- 6 Zadejte kód "0000" (výchozí kód PIN mikrotelefonu).
 - Pokud jste kód PIN změnili, zadejte jej (strana 28).
- 7 Vyberte jednu nebo více základen, které chcete zrušit, stiskněte číslo požadované základny.
 - Vybrané číslo základny bude blikat.
 - Vybrané číslo základny zrušíte opětovným stisknutím příslušného čísla. Číslo přestane blikat.
- 8 Stiskněte tlačítko **[OK]**.
- 9 Vyberte "Ano" a potom stiskněte tlačítko **[▶]**.
- 10 Stiskněte tlačítko **[⊗]**.



Poznámka:

- Informace o registraci mikrotelefonu u jiné základny nebo znovu u stejné základny získáte v pokynech pro manuální registraci (strana 52).

Režim interkom mezi dvěma mikrotelefony

Hovory v režimu interkom lze provádět mezi mikrotelefony ve stejné radiostanici, ale nikoli mezi mikrotelefony v různých stanicích.



Příklad: Mikrotelefon 1 volá mikrotelefon 2

- 1 **Mikrotelefon 1:**
Stiskněte tlačítka **[INT]** a **[2]** (číslo požadovaného mikrotelefonu).
- 2 **Mikrotelefon 2:**
Přijměte hovor stisknutím tlačítka **[↶]** nebo **[↷]**.
- 3 Až ukončíte hovor, stiskněte tlačítko **[⊗]**.

Přesměrování hovorů mezi mikrotelefony, konferenční hovory

Mezi dvěma mikrotelefony v jedné radiostanici můžete přesměrovávat příchozí hovory. Dva mikrotelefony v jedné radiostanici mohou provozovat konferenční hovor s jinou stranou.

Příklad: Přesměrování hovoru z mikrotelefonu 1 do mikrotelefonu 2

- 1 **Mikrotelefon 1:**
Během hovoru stiskněte tlačítko **[INT]** a **[2]** (číslo požadovaného mikrotelefonu).
 - Příchozí hovor bude přidržen.
 - Pokud není odezva, stisknutím tlačítka **[INT]** se vraťte k příchozímu volání.
- 2 **Mikrotelefon 2:**
Stisknutím tlačítka **[↶]** nebo **[↷]** přijměte volání.
 - Mikrotelefon 2 může komunikovat s mikrotelefonem 1.
- 3 **Mikrotelefon 1:**
Přesměrování hovoru dokončíte stisknutím tlačítka **[⊗]**.
Chcete-li uspořádat konferenční hovor, stiskněte tlačítko **[3]**.

Přenášení hovoru bez odpovědi jinému uživateli mikrotelefonu

- 1 Během příchozího hovoru stiskněte tlačítko **[INT]** a potom stiskněte číslo požadovaného mikrotelefonu.
 - Pokud je druhý mikrotelefon v dosahu základny a je zapnutý, začne vyzvánět.
- 2 Stiskněte tlačítko **[⊗]**.
 - Příchozí hovor vyzvání na druhém mikrotelefonu.

Poznámka:

- Blikání indikátoru **** označuje, že příchozí hovor je přidržen.
- Pokud uživatel druhého mikrotelefonu neodpoví na hovor do 1 minuty, začne hovor vyzvánět opět na vašem mikrotelefonu.

Spona na opasek

Pomocí dodávané spony můžete mikrotelefon nosit na opasku nebo v kapse.

Připojení spony

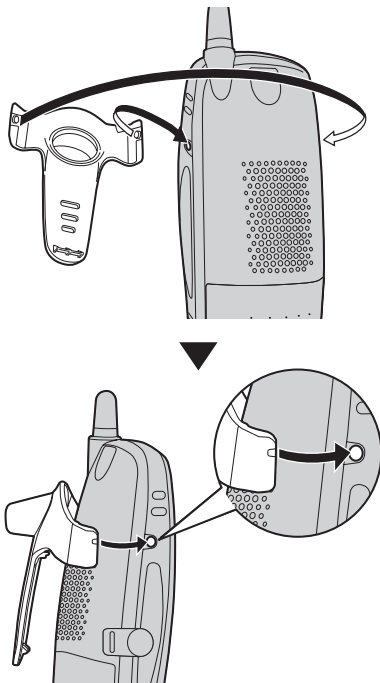

Odstranění spony

Během stlačování vrchní části spony (1) vytáhněte pravý kraj ve směru šipky (2).

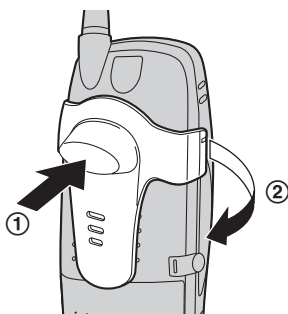

Náhlavní souprava (volitelné)

Připojení náhlavní soupravy k mikrotelefonu vám umožňuje mít volné ruce během hovoru.

Připojení náhlavní soupravy k mikrotelefonu

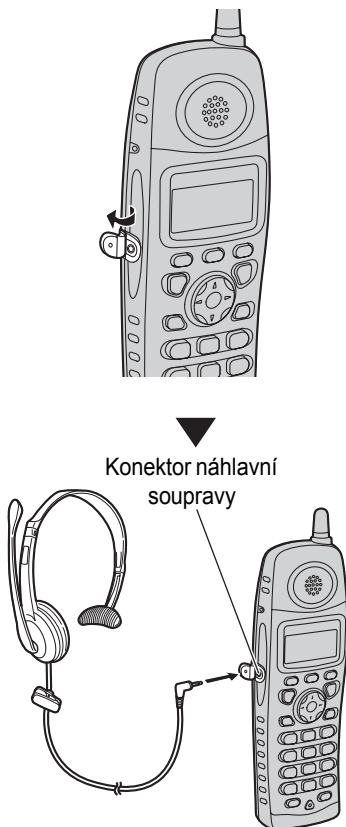

Dostupné znaky

Důležité:

- Pokyny pro zadávání znaků při psaní zpráv SMS: strana 43.

K zadávání znaků a čísel se používají tlačítka klávesnice. Ke každému tlačítku klávesnice je přiřazeno několik znaků. K dispozici jsou tyto režimy zadávání znaků: LetterWise, Abeceda, Čísla, Řecká, Rozšířená 1, Rozšířená 2 a Cyrilice. V režimu zadávání znaků Abeceda (ABC), Řecká (ΑΒΓ) Rozšířená 1 (ΑΆ), Rozšířená 2 (ΣΣ) nebo Cyrilice (ΑΒ) můžete opakovaným stisknutím tlačítek klávesnice vybrat znak, který chcete vložit.

- Jakmile jednotka zobrazí obrazovku pro zadávání znaků:
 - Stisknutím tlačítek [◀] a [▶] lze přesunovat kurzor.
 - Stisknutím tlačítek klávesnice zadáte znaky nebo čísla.
 - Stisknutím tlačítka [C/⊗] vymažete znak nebo číslo zvýrazněné kurzorem. Stisknutím a podržením tlačítka [C/⊗] vymažete všechny znaky nebo čísla.
 - Stisknutím tlačítka [×] můžete přepínat mezi velkými a malými písmeny.
 - Chcete-li zadat další znak, který je na stejném tlačítku klávesnice, stisknutím tlačítka [▶] přesuňte kurzor na další místo a potom stiskněte příslušné tlačítko klávesnice. (Tento postup není nutný při zadávání textu v režimu LetterWise.)

Režimy zadávání znaků

K dispozici je několik režimů zadávání znaků. Jakmile jednotka zobrazí obrazovku pro zadávání znaků, stiskněte tlačítko [□□], vyberte režim zadávání znaků a stiskněte tlačítko [▶]. Vychází režim je Abeceda.

Tabulka znaků LetterWise (čeština)

LetterWise je systém pro zjednodušené zadávání textu, který navrhuje nejpravděpodobnější písmeno, jež by mělo následovat po předchozím textu. Text lze zadávat rychleji, protože se tím snižuje počet stisknutí tlačítka. Můžete nastavit jazyk, který bude použit pro zadání položky ve znacích LetterWise (strana 29).

- Po každém stisknutí tlačítka na klávesnici funkce LetterWise navrhne znak. Pokud je navržený znak nesprávný, opakovaným stisknutím tlačítka [#] zobrazíte požadovaný znak.

0	1	ABC 2	DEF 3	GHI 4	JKL 5	MNO 6	PQRS 7	TUV 8	WXYZ 9
Mezera 0	Mezera # & ' () * , - . / 1	A B C Č Á Ě 2	D E F É Ď Ě 3	G H I Í 4	J K L 5	M N O Ň Ó Ő 6	P Q R S Ř Š 7	T U V ů ť ú Ü 8	W X Y Z Ž Ý 9
		a b c Č á ě 2	d e f é ď ě 3	g h i í 4	j k l 5	m n o ň ó ő 6	p q r s ř š 7	t u v ů ť ú ü 8	w x y z ž ý 9

Tabulka abecedních znaků (ABC)

0	1	ABC 2	DEF 3	GHI 4	JKL 5	MNO 6	PQRS 7	TUV 8	WXYZ 9
Mezera 0	Mezera # & ' () * , - . / 1	A B C 2 a b c 2	D E F 3 d e f 3	G H I 4 g h i 4	J K L 5 j k l 5	M N O 6 m n o 6	P Q R S 7 p q r s 7	T U V 8 t u v 8	W X Y Z 9 w x y z 9

Tabulka čísel (0-9)

0	1	ABC 2	DEF 3	GHI 4	JKL 5	MNO 6	PQRS 7	TUV 8	WXYZ 9
0	1	2	3	4	5	6	7	8	9

Tabulka řeckých znaků (ABΓ)

0	1	ABC 2	DEF 3	GHI 4	JKL 5	MNO 6	PQRS 7	TUV 8	WXYZ 9
Mezera 0	Mezera # & ' () * , - . / 1	A B Γ 2	Δ E Z 3	H Θ I 4	K Λ M 5	N Ξ O 6	Π P Σ 7	T Y Φ 8	X Ψ Ω Ξ 9

Tabulka rozšířených znaků 1 (AÄÅ)

0	1	ABC 2	DEF 3	GHI 4	JKL 5	MNO 6	PQRS 7	TUV 8	WXYZ 9
Mezera 0	Mezera # & ' () * , - . / 1	A À Á Â Ã Ä Å Æ B C Ç 2	D E È É Ê Ë Ë F 3 4	G Ğ H I Ì Í Î Ï 4	J K L 5	M N Ñ O Ò Ó Ô Õ Ö ø 6	P Q R S Ş 7	T U Ù Ú Û Ü Û V 8	W Ŵ X Y ŷ Z 9
		a à á â ã ä å æ b c ç 2	d e è é ê ë ë f 3 4	g ğ h i ì í î ï 4	j k l 5	m n ñ o ò ó ô õ ö ø 6	p q r s ş 7	t u ù ú û ü ü v 8	w ŵ x y ŷ z 9

• Následující znaky se používají pro velká i malá písmena:

ø Ş Ŵ ŷ

Užitečné informace

Tabulka rozšířených znaků 2 (SŠŠ)

0	1	ABC 2	DEF 3	GHI 4	JKL 5	MNO 6	PQRS 7	TUV 8	WXYZ 9
Mezera 0	Mezera # & ' () * , - . / 1	A Á Ä À Á C Ĉ Ĉ 2	D Ď E É Ě ě F 3	G H I Í 4	J K L Ł Ł Ł 5	M N Ń Ń O Ó Ö Ö 6	P Q R Ŕ Ŕ S Ś Š 7	T Ť U Ú Ü Ů ů V 8	W X Y ý Ý Z Ž ž Ž 9
		a á ä À Á C Ĉ Ĉ 2	d ě e é Ě ě f 3	g h i í 4	j k l ł Ł Ł 5	m n Ń Ń o ó ö ö 6	p q r Ŕ Ŕ s Ś Š 7	t ť u ú ú ú ů v 8	w x y ý ý z Ž ž Ž 9

- Následující znaky se používají pro velká i malá písmena:

À Ć Ĉ Ě Ł Ł Ł Ń Ŕ Ś Š ů ý Ž ž Ž

Tabulka znaků cyrilice (АБВ)

0	1	ABC 2	DEF 3	GHI 4	JKL 5	MNO 6	PQRS 7	TUV 8	WXYZ 9
Mezera 0 Ё Є І Ї Ы	Mezera # & ' () * , - . / 1	А Б В Г 2	Д Е Ж З 3	И Ы К Л 4	М Н О П 5	Р С Т У 6	Ф Х Ц Ч 7	Ш Щ Ъ Ы 8	Ь Э Ю Я 9

Řešení potíží





Pokud po provedení všech pokynů uvedených v této části potíže přetrvávají, odpojte síťový adaptér a vypněte mikrotelefon. Poté adaptér znovu připojte a zapněte mikrotelefon.

Počáteční nastavení

Problém	Příčina a řešení
Indikátor ∇ bliká.	<ul style="list-style-type: none"> ● Mikrotelefon není zaregistrován k základně. Zaregistrujte jej (strana 52). ● Mikrotelefon je příliš vzdálený od základny. Přesuňte jej blíže. ● Síťový adaptér není připojen. Zkontrolujte připojení. ● Mikrotelefon nebo základnu používáte v oblasti s vysokým elektrickým rušením. Mikrotelefon a základnu umístěte mimo zdroje rušení, jako jsou antény a mobilní telefony.
Displej mikrotelefonu je prázdný.	<ul style="list-style-type: none"> ● Mikrotelefon není zapnutý. Zapněte mikrotelefon (strana 13).
Mikrotelefon se nezapíná.	<ul style="list-style-type: none"> ● Zkontrolujte, zda jsou správně nainstalovány baterie (strana 8). ● Plně nabijte baterie (strana 9). ● Vyčistěte dobíjecí kontakt a nabíť zopakujte (strana 9).

Telefon

Problém	Příčina a řešení
Nelze uskutečňovat ani přijímat hovory.	<ul style="list-style-type: none"> ● Není připojen síťový adaptér nebo telefonní kabel. Zkontrolujte připojení. ● Pokud pro připojení zařízení používáte rozbočku, odstraňte ji a připojte zařízení přímo do zásuvky. Pokud zařízení funguje, zkontrolujte rozbočku. ● Odpojte zařízení od základny a připojte linku k fungujícímu telefonu. Pokud telefon s touto linkou funguje, obraťte se na servisního zástupce. Pokud telefonní přístroj s touto linkou nefunguje, obraťte se na poskytovatele služeb. ● Možná byl nesprávně nastaven způsob volby. Podle potřeby nastavte “Tónová” nebo “Pulsní” (strana 32). ● Je zapnuto blokování hovorů. Vypněte jej (strana 28). ● Zvolili jste číslo omezené volby (strana 33). ● Je zapnutá funkce blokování tlačítek. Vypněte jej (strana 15).
Zařízení nezvoní.	<ul style="list-style-type: none"> ● Zvonění je vypnuté. Upravte hlasitost vyzvánění mikrotelefonu (strana 25) a vyzvánění základny (strana 31). ● Je zapnut noční režim. Vypněte jej (strana 26, 31).
Baterie by se měla nabíjet, ale ikona baterie se nemění.	<ul style="list-style-type: none"> ● Vyčistěte dobíjecí kontakt a nabíťte zopakujte (strana 9). ● Síťový adaptér je odpojený. Zapojte síťový adaptér.
Při stisknutí tlačítka  zazní obsazovací tón.	<ul style="list-style-type: none"> ● Mikrotelefon je příliš vzdálený od základny. Přesuňte jej blíže a akci opakujte. ● Hovor probíhá z jiného mikrotelefonu. Počkejte, až druhý uživatel dokončí hovor.
Je slyšet praskání, zvuk se přerušuje. Rušení jinými elektrickými zařízeními.	<ul style="list-style-type: none"> ● Umístěte mikrotelefon a základnu v dostatečné vzdálenosti od jiných elektrických přístrojů. ● Přesuňte se blíže k základně. ● Zařízení je připojeno k telefonní lince se službou DSL. Doporučujeme na linku připojit filtr (obraťte se na poskytovatele služeb DSL) mezi základnu a konektor telefonního kabelu (jen pro Slovensko).
Během hovoru slyšíte rušení.	<ul style="list-style-type: none"> ● Mikrotelefon nebo základnu používáte v oblasti s vysokým elektrickým rušením. Mikrotelefon a základnu umístěte mimo zdroje rušení, jako jsou antény a mobilní telefony.
Mikrotelefon při použití přestane fungovat.	<ul style="list-style-type: none"> ● Odpojte síťový adaptér a vypněte mikrotelefon. Připojte síťový adaptér, zapněte mikrotelefon a akci opakujte.

Problém	Příčina a řešení
Při ukládání položky do telefonního seznamu nebo při přiřazování rychlé volby čísel začne mikrotelefon vyzvánět.	<ul style="list-style-type: none"> ● Probíhá příjem hovoru. Chcete-li hovor přijmout, stiskněte tlačítko . Programování bude zrušeno. Začněte znovu.
Po stisknutí tlačítka  se nezobrazí ani nezvolí poslední volané číslo.	<ul style="list-style-type: none"> ● Opakovaně volané číslo obsahovalo více než 24 číslic. Zopakujte volbu ručně.
Mikrotelefon občas pípá a ikona  bliká.	<ul style="list-style-type: none"> ● Plně nabijte baterie (strana 9).
Baterie jsou plně nabitě, ale ikona  stále bliká.	<ul style="list-style-type: none"> ● Vyčistěte dobíjecí kontakt a nabití zopakujte (strana 9). ● Je třeba vyměnit baterie (strana 10).
Informace o volajícím se nezobrazují.	<ul style="list-style-type: none"> ● Je třeba objednat si službu ID volajícího. ● Zařízení je připojeno k telefonní lince se službou DSL. Doporučujeme na linku připojit filtr (obratte se na poskytovatele služeb DSL) mezi základnu a konektor telefonního kabelu (jen pro Slovensko).
Při zobrazování informací o volajícím se displej vrátí do pohotovostního režimu.	<ul style="list-style-type: none"> ● Při vyhledávání nedělejte delší pauzu než 1 minutu.
Mikrotelefon nelze zaregistrovat k základně.	<ul style="list-style-type: none"> ● K mikrotelefonu je již zaregistrován maximální počet základen (4). Zrušte nepotřebné registrace základen k mikrotelefonu (strana 53). ● K základně je již zaregistrován maximální počet mikrotelefonů (6). Zrušte nepotřebné registrace mikrotelefonu k základně (strana 53). ● Zadali jste nesprávný kód PIN. Pokud kód PIN zapomenete, obraťte se na nejbližší servisní středisko Panasonic. ● Umístěte mikrotelefon a základnu v dostatečné vzdálenosti od jiných elektrických přístrojů.

Služba SMS (Short Message Service: krátké textové zprávy)

Problém	Příčina a řešení
Nelze odesílat ani přijímat zprávy SMS.	<ul style="list-style-type: none">● Nepřihlásili jste se k odběru příslušné služby. Obratě se na poskytovatele služby.● Neuložili jste čísla středisek zpráv SMS nebo jsou uložena čísla neplatná. Uložte správná čísla (strana 38).● Přenos zprávy byl přerušeno. Před používáním jiných funkcí telefonu počkejte, než bude zpráva odeslána.● Paměť pro záznam zpráv SMS je plná. Vymažte nepotřebnou zprávu v seznamech přijatých zpráv a zpráv pro odeslání (strana 40, 41).● Zařízení je připojeno k telefonní lince se službou DSL. Doporučujeme na linku připojit filtr (obratě se na poskytovatele služeb DSL) mezi základnu a konektor telefonního kabelu (jen pro Slovensko).
Je zobrazeno "FD".	<ul style="list-style-type: none">● Zařízení se nemohlo připojit ke středisku zpráv SMS. Zkontrolujte, zda jsou v zařízení uložena správná telefonní čísla střediska zpráv SMS (strana 38). Zkontrolujte, zda je funkce SMS zapnutá (strana 38).
Je zobrazeno "FE".	<ul style="list-style-type: none">● Při odesílání zprávy došlo k chybě. Akci opakujte.
Je zobrazeno "E0".	<ul style="list-style-type: none">● Vaše telefonní číslo je trvale blokováno nebo nemáte předplacenou příslušnou službu. Obratě se na poskytovatele služby.
Po přečtení zprávy se nezobrazí "✓". Zobrazí se chybový kód ("FD", "FE" nebo "E0").	<ul style="list-style-type: none">● Pokud se zobrazí chybový kód, položka "✓" se nezobrazí, ani když si zprávu přečtete.

Záznamník (pouze typ KX-TCD290)

Problém	Příčina a řešení
Druhý účastník si stěžuje, že nemůže zanechat zprávu.	<ul style="list-style-type: none">● Doba záznamu je nastavena na "Pouze pozdrav". Vyberte "1 minuta" nebo "3 minuty" (strana 50).● Paměť pro záznam zpráv je plná. Vymažte nepotřebné zprávy (strana 46).
Záznamník nelze ovládat pomocí mikrotelefonu.	<ul style="list-style-type: none">● Uživatel jiného mikrotelefonu používá záznamník, funkce zpráv SMS či seznam volajících nebo mění nastavení základny. Počkejte, než druhý uživatel skončí.● Probíhá záznam zprávy zanechané volajícím. Počkejte, než volající skončí.● Mikrotelefon je příliš vzdálený od základny. Přesuňte jej blíže.

Problém	Příčina a řešení
Záznamník nelze ovládat dálkově.	<ul style="list-style-type: none">● Zadáváte nesprávný dálkový přístupový kód. Zkontrolujte, zda je zadán správný dálkový kód. Pokud jste dálkový přístupový kód zapoměli, uložte nový kód znovu (strana 48).● Tlačítka klávesnice tisknete příliš rychle. Každé tlačítko důkladně stiskněte.● Záznamník je vypnut. Zapněte jej (strana 50).● Používáte telefon s pulzní volbou. Opakujte pokus za použití tlačítkového telefonu s tónovou volbou.
Během nahrávání uvítací zprávy nebo poslechu zpráv zařízení zazvoní a nahrávání se přeruší.	<ul style="list-style-type: none">● Probíhá příjem hovoru. Přijměte hovor a nahrávání zopakujte později.

Technické údaje

■ Standard:

Technologie DECT (Digital Enhanced Cordless Telecommunications: pro bezdrátové telefonní přístroje),
GAP (Generic Access Profile: profil generického přístupu)

■ Počet kanálů:

120 duplexních kanálů

■ Frekvenční rozsah:

1,88 GHz až 1,9 GHz

■ Duplexní provoz:

TDMA (Time Division Multiple Access: multiplexní přístup s časovým dělením)

■ Rozestup kanálů:

1 728 kHz

■ Rychlost přenosu:

1 152 kbit/s

■ Modulace:

GFSK (Gaussian Frequency Shift Keying)

■ Vysokofrekvenční výkon přenosu:

Cca 250 mW

■ Hlasové kódování (pouze typ KX-TCD290):

ADPCM 32 kbit/s

■ Zdroj napájení:

Základna: AC adapter (220–240 V, 50 Hz)

Mikrotelefon: Baterie NiMH (2,4 V, 830 mAh)

■ Příkon, základna:

Pohotovostní režim: Cca 2,2 W

Maximum: Cca 7,6 W

■ Provozní podmínky:

5 °C–40 °C, 20 %–80 % relativní vlhkosti (sucho)

■ Rozměry:

Základna: Cca 75 mm × 185 mm × 119 mm
(KX-TCD280)

Základna: Cca 75 mm × 185 mm × 119 mm
(KX-TCD290)

Mikrotelefon: Cca 148 mm × 48 mm × 32 mm

■ Hmotnost:

Základna: Cca 360 g (KX-TCD280)

Základna: Cca 395 g (KX-TCD290)

Mikrotelefon: Cca 190 g

Poznámka:

- Technické údaje mohou být změněny.
- Ilustrace v tomto návodu k obsluze se mohou nepatrně lišit od skutečného produktu.

Připojení:

- Zařízení nebude pracovat při výpadku napájení. Nepřerušeno spojení v takovém případě dosáhnete připojením standardního telefonu ke stejné lince.

Prohlášení o shodě

Panasonic

QPR 4-8-4
Issue 3

Panasonic Communications Company (U.K.) Ltd.
Pencarn Way, Duffryn, Newport, South Wales. NP10 8YE. United Kingdom
Phone: 01633 653600, Fax: 01633 810041

Document No. PCCU-D05241-02

Declaration of Conformity

012059

(Manufacturer's name and address)

Panasonic Communications Company (U.K.) Ltd. of
Pencarn Way, Duffryn, Newport, South Wales, NP10 8YE United Kingdom

(Object of the declaration)

<A>

(Product) : Digital Cordless Phone
(Trade Name) : Panasonic
(Model Number) : KX-TCD280GR, KX-TCD280FR, KX-TCD280NE, KX-TCD280JT
KX-TCD280FX, KX-TCD280PD
AC Adaptor : PQLV19CE
Optional Handset : KX-TCA128EX, KX-TCA128FX

The object of the declaration described above is in conformity with the requirements of the following EU legislations and harmonized standards:

(Council directive):
1999/5/EC (Radio equipment and telecommunications terminal equipment)
(Harmonized standards): <C>
EN 60950-1:2001+A11:2004, EN 301489-01 V1.5.1, EN 301489-06 V1.2.1,
EN 301406 V1.5.1, EN 50385:2002, EN 50360:2001

Remark : For translation refer to rear side

Signed for and on behalf of :

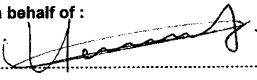
(Signature) : 
(Printed name) : Mr. K. Yamada
(Title) : Company Secretary
Panasonic Communications Company (U.K.) Ltd
(Date of Issue) : 24th November 2005

Contact :

(Company name): Panasonic Services Europe
a Division of Panasonic Marketing Europe GmbH
Panasonic Testing Centre
(Address): Winsbergring 15, 22525 Hamburg, Germany.

(Signature) : 
(Printed Name) : **Wolfram Kühn**
(Date) : **01. Dez. 2005**

(German)

Das oben beschriebene Objekt <A> entspricht den Anforderungen der nachfolgend aufgeführten EU-Vorgaben und den harmonisierten Normen <C>.

(French)

L'objet de la déclaration décrite ci-dessus <A> est conforme aux conditions stipulées dans les législations de l'Union européenne énoncées ci-après et aux normes harmonisées <C>.

(Spanish)

Se confirma la conformidad del objeto de la declaración descrita bajo <A> con los requerimientos de las siguientes regulaciones CE y estándares armonizados <C>.

(Italian)

L'oggetto <A> della dichiarazione sopra descritto è conforme ai requisiti delle seguenti legislazioni europee e norme armonizzate <C>.

(Swedish)

Föremålet för den deklaration som beskrivs ovan <A> är i överensstämmelse med kraven i nedan nämnda EU-lagstiftning och harmoniserade standarder <C>.

(Dutch)

Het product van de verklaring zoals hierboven beschreven <A> is conform de vereisten van onderstaande EU-wetgeving en geharmoniseerde normen <C>.

(Norwegian)

Gjenstand for erklæringen som beskrives ovenfor <A> er i overensstemmelse med kravene ifølge EU-lovene og de harmoniserte normer <C>.

(Finnish)

Yllä mainitussa vaatimustenmukaisuusvakuutuksessa mainittu laite <A> täyttää EU-lainsäädäntöön sisältyvien seuraavien asetuksien sekä harmonisoitujen standardien <C> vaatimukset.

(Danish)

Genstanden for ovennævnte erklæring <A> er i overensstemmelse med kravene i følgende EU-lovgivning og harmoniserede standarder <C>.

(Portuguese)

O objectivo da declaração supra descrita <A> está em conformidade com os requisitos das seguintes legislações da UE e das normas harmonizadas <C>.

(Greek)

Το αντικείμενο της παρούσας Δήλωσης, το οποίο περιγράφεται στο εδάφιο <A>, ανταποκρίνεται στις απαιτήσεις των ακόλουθων, στο εδάφιο αναφερόμενων Οδηγιών της Ευρωπαϊκής Ένωσης και των εναρμονισμένων πρότυπων κανονισμών του εδαφίου <C>.

(Hungarian)

A nyilatkozat fent említett tárgya <A> a következő EU rendeletek és harmonizált szabványok <C> követelményeivel összhangban van.

(Czech)

Cíl výše uvedeného prohlášení <A> je v souladu s požadavky následujících legislativních ustanovení EU a harmonizovanými normami <C>.

(Polish)

Przedmiot deklaracji opisany wyżej <A> jest zgodny z wymogami następujących przepisów prawnych UE i zharmonizowanych norm <C>.

(Slovene)

Predmeti, opisani v deklaraciji zgoraj <A> ustrezajo zahtevam zakonodaje EU in so v skladu s pristojnimi standardi <C>.

(Slovak)

Cieľ vyššie uvedeného prehlásenia <A> je v súlade s požiadavkami nasledujúcich legislatívnych ustanovení EÚ a harmonizovanými normami <C>.

(Estonian)

Ülalkirjeldatud deklareeritav toode <A> vastab Euroopa Ühenduse määruste ja ühtsete standardite <C> nõuetele.

(Latvian)

Augstākminētās deklarācijas objekts <A> atbilst šādu ES likumdošanas aktu prasībām un vienotajiem standartiem <C>.

(Lithuanian)

Aukščiau aprašytos deklaracijos objektas <A> atitinka šių Europos Sąjungos įstatymų reikalavimus ir suderintus standartus <C>.

Panasonic

QPR 4-8-4
Issue 3

Panasonic Communications Company (U.K.) Ltd.
Pencarn Way, Duffryn, Newport, South Wales. NP10 8YE. United Kingdom
Phone: 01633 653600, Fax: 01633 810041

Document No. PCCU-D05244-01

Declaration of Conformity 012048

(Manufacturer's name and address)

Panasonic Communications Company (U.K.) Ltd., of
Pencarn Way, Duffryn, Newport, South Wales. NP10 8YE United Kingdom

(Object of the declaration)

<A>

(Product) : Digital Cordless Answering System
(Trade Name) : Panasonic
(Model Number) : KX-TCD290E, KX-TCD290G, KX-TCD290FX
AC Adaptor : PQLV19E, PQLV19CE
Optional Handset : KX-TCA128E, KX-TCA128EX, KX-TCA128FX

The object of the declaration described above is in conformity with the requirements of the following EU legislations and harmonized standards:

(Council directive) :
1999/5/EC (Radio equipment and telecommunications terminal equipment)
(Harmonized standards) : <C>
EN 60950-1:2001+A11:2004; EN 301489-01 V1.5.1; EN 301489-06 V1.2.1;
EN 301406 V1.5.1; EN 50386:2002; EN 50360:2001

Remark : For translation refer to rear side

Signed for and on behalf of :

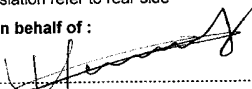
(Signature) : 
(Printed name) : Mr. K. Yamada
(Title) : Company Secretary
Panasonic Communications Company (U.K.) Ltd.
(Date of Issue) : 22nd November 2005

Contact :

(Company name): Panasonic Services Europe
a Division of Panasonic Marketing Europe GmbH
Panasonic Testing Centre
(Address): Winsbergring 15, 22525 Hamburg, Germany.

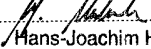
(Signature) : 
(Printed Name) : Hans-Joachim Habeck
(Date) : 23. Nov. 2005

Rejstřík

- A** Alarm: 25
Automatický příjem: 17, 28
- B** Baterie
Instalace: 8
Intenzita nabití: 9
Nabíjení: 9
Výměna: 10
Životnost: 9
Blokování hovorů: 28
Blokování tlačítek: 15
- Č** Čísla nouzového volání: 33
- D** Datum a čas: 13
Displej
Ikony: 12
Jazyk: 27
Kontrast: 28
Pohotovostní režim: 27
Dočasná tónová volba: 16
- F** Funkce zvýraznění hlasu: 15
- H** Hlasitost
Hlasitý telefon: 14
Reproduktor sluchátka: 14
Vyzvánění (Mikrotelefon): 25
Vyzvánění (Základna): 31
Hlasitý telefon: 14
Hlasová identifikace: 21, 22, 36
Hovory: 14
- I** Interkom: 54
- K** Kategorie: 18
Vyzvánění: 35
Konferenční hovory: 54
Kopírování telefonního seznamu: 23
- L** LetterWise: 29, 43, 56
- M** Mikrotelefon
Další mikrotelefony: 52
Lokátor: 17
Nastavení: 24
Obnovení výchozího nastavení: 29
PIN: 28
Registrace: 52
Vypnutí a zapnutí: 13
Zrušení: 53
- N** Nahrávání
Hlasová upomínka: 47
Telefonní hovory: 16
Uvítací zpráva: 45
Náhlavní souprava, volitelné: 55
Noční režim
Mikrotelefon: 26
Základna: 31
- O** Omezení hovorů: 33
Opakovaná volba: 14
- P** Pauza: 16, 32
PIN
Mikrotelefon: 28
Základna: 34
Přesměrování hovorů: 54
Připojení: 7
Příjem hovorů: 17
- R** Registrace: 52
Režim volby čísla: 32
Rychlá volba: 20
- Ř** Řetězové vytáčení: 20
- S** Seznam opakované volby: 14
Služba ID volajících: 35
SMS (funkce): 38
Spona na opasek: 55
- T** Telefonní seznamy
Sdílený telefonní seznam: 21
Telefonní seznam mikrotelefonu: 18
Tóny tlačítek: 29
- V** Vypnutí a zapnutí: 13
Vyzvánění: 25
- Z** Zadávání znaků: 56
Zadávání znaků do zpráv SMS: 43
Základna
Další základny: 52
Nastavení: 30
Obnovení výchozího nastavení: 34
PIN: 34
Výběr: 53
Zrušení: 53
Záznamník: 45
Dálkové ovládání: 48
Nastavení: 50

Poslech zpráv: 46
Zapnutí/vypnutí: 45
Zmeškané hovory: 35
Zpětné volání/Flash: 16, 32
Ztlumení: 15

CE1321

1999/5/EC

VO-R/8/08.2005-23 (pro Českou republiku)

Panasonic Communications Company (U.K.) Ltd.

Pencarn Way, Duffryn, Newport, South Wales, NP10 8YE, United Kingdom

Autorské právo:

Autorská práva k tomuto materiálu vlastní společnost Panasonic Communications Co. (U.K.) Ltd. a lze jej reprodukovat pouze pro interní použití. Všechny jiné reprodukce, ať celku nebo části, jsou bez písemného souhlasu společnosti Panasonic Communications Co. (U.K.) Ltd zakázány.

© 2005 Panasonic Communications Co. (U.K.) Ltd. Všechna práva vyhrazena.

FX-2/3

QUQX00202YA

KU1205SC1