

Panasonic

Návod k obsluze

Digitální bezdrátový telefon

Model č. **KX-TCD230CE**

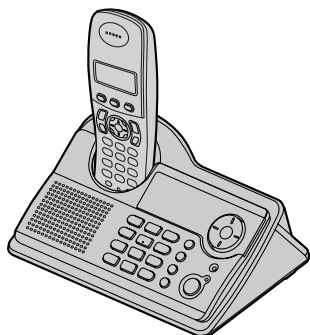

SMS



Toto zařízení je kompatibilní se službami ID volajícího a SMS. Aby jste tyto služby mohli využívat, musíte si příslušnou službu předplatit u jejího poskytovatele.

Před prvním použitím nabijte baterie po dobu přibližně 7 hodin.

Před použitím zařízení si přečtěte tento návod k obsluze a uschovejte jej pro budoucí použití.

Tento bezdrátový telefon je možné používat v souladu s Generální licencí č.: GL-23/R/2001 (pro Českou republiku), VPR-7/2001 (pro Slovenskou republiku).

Úvod

Úvod

Děkujeme vám, že jste si zakoupili nový digitální bezdrátový telefon společnosti Panasonic.

Pro budoucí použití

Přiložte nebo uschovejte originální doklad – je důležitý při záručních opravách.

Výrobní číslo (je uvedeno na spodní straně základny)

Datum nákupu

Jméno a adresa prodejce

Poznámka:

- Tento přístroj je určen pro použití pouze v telekomunikační síti České a Slovenské republiky.
- V případě jakýchkoliv problémů by jste měli nejdříve kontaktovat dodavatele zařízení.

Prohlášení o shodě:

- Společnost Panasonic Communications Co., Ltd. tímto prohlašuje, že toto zařízení je v souladu s klíčovými požadavky a dalšími platnými opatřeními směrnice Radio & Telecommunications Terminal Equipment (R&TTE – směrnice pro rádiové a telekomunikační stanice) 1999/5/EC. Prohlášení o shodě pro příslušné produkty Panasonic popsané v této příručce jsou k dispozici ke stažení na stránkách:
<http://www.doc.panasonic.de>

Kontakt:

Panasonic Services Europe
a Division of Panasonic Marketing Europe GmbH
Panasonic Testing Centre
Winsbergring 15, 22525 Hamburg, Německo

Ochranné známky:

- Eaton a LetterWise jsou ochranné známky společnosti Eaton Ergonomics, Inc.

Popis hlavních funkcí**Telefonní seznam**

Telefonní seznam umožňuje volání bez nutnosti ručního vytáčení. Do telefonního seznamu můžete vložit až 200 jmen a telefonních čísel; položky v telefonním seznamu můžete vyhledávat podle jména nebo kategorie.

**Kategorie telefonního seznamu**

Pokud máte objednanou službu ID volajícího, kategorie telefonního seznamu (strana 18) lze použít k identifikaci volajících. Pro jednotlivé volající osoby se bude používat různé vyzvánění (strana 34).

**Noční režim**

Funkce Noční režim umožňuje určit dobu, během které mikrotelefon a základna nebudou zvonit. Tato funkce je užitečná, pokud nechcete být v určitou dobu rušeni, například během spánku.

Noční režim lze pro mikrotelefon (strana 24) a základnu (strana 29) nastavit nezávisle.

**Služba SMS (Short Message Service: krátké textové zprávy)**

Služba SMS umožňuje odesílat a přijímat textové zprávy od ostatních linkových a mobilních telefonů, které podporují kompatibilní sítě a funkce standardu SMS. Funkce služby SMS jsou k dispozici pouze odběratelům služby ID volajícího a nebo podobné služby (strana 36).

**Polyfonní vyzvánění**

Vyzvánění, které je slyšet v případě příchozího hovoru, můžete změnit. Pro mikrotelefon lze zvolit jedno ze 5 vyzvánění a 10 melodických typů vyzvánění pro příchozí hovory a hovory v režimu interkom (strana 23). Pro základnu lze zvolit jedno ze 6 vyzvánění pro příchozí hovory (strana 17).

Obsah

Příprava

Informace o příslušenství	5
Důležité informace	6
Ovládací prvky a displej	8
Připojení	9
Instalace baterie	10
Nabíjení baterie	10
Výměna baterie	11
Vypnutí a zapnutí	11
Nastavení režimu volby čísla (tónový/pulzní)	11
Nastavení data a času	11

Uskutečňování/příjem hovorů

Uskutečnění hovoru z mikrotelefonu	13
Uskutečnění hovoru ze základny	15
Příjem hovoru z mikrotelefonu	16
Příjem hovoru ze základny	16

Telefonní seznam

Použití telefonního seznamu	18
Kopírování položek v telefonním seznamu do ostatních mikrotelefonů	20

Nastavení mikrotelefonu

Pokyny pro nastavení mikrotelefonu	22
Nastavení času	23
Nastavení vyzvánění	23
Noční režim	24
Nastavení displeje	25
Možnosti volby	25
Další možnosti	26

Nastavení základny

Pokyny pro nastavení základny	28
Nastavení vyzvánění	29
Možnosti volby	30
Další možnosti	32

Služba ID volajících

Použití služby ID volajících	34
Seznam volajících	34
Hlasová pošta	35

Služba SMS (Short Message

Service: krátké textové zprávy)

Použití služby SMS (Short Message Service: krátké textové zprávy)	36
Zapnutí/vypnutí služby SMS	36
Změna čísel střediska zpráv služby SMS	36
Odeslání zprávy	37
Příjem zprávy	38
Pokyny pro nastavení služby SMS	39
Dostupné znaky do zpráv SMS	40

Provoz několika jednotek

Provoz přídavných sluchátek	42
Registrace mikrotelefonu k základně	42
Interkom	44
Přesměrování hovorů, konferenční hovory	45

Užitečné informace

Montáž na stěnu	47
Dostupné znaky	48
Řešení potíží	51
Technické údaje	55
Podmínky používání (pouze pro Českou republiku)	56
Prohlášení o shodě	57

Rejstřík

Rejstřík	58
--------------------	----

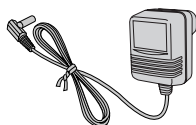
Příprava**Informace o příslušenství****Dodávané příslušenství**Síťový adaptér
PQLV19CE

Telefonní kabel

Nabíjecí baterie, velikost
AAA (R03)
HHR-4EPT

Kryt mikrotelefonu

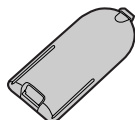

Návod k obsluze



Stručný průvodce

**Další vyměnitelné příslušenství**

Model č.	Popis
P03P	2 nabíjecí baterie typu Ni-MH
KX-TCA121FX	Přídavné digitální sluchátko DECT
KX-A272	Opakovač DECT

Příprava

Důležité informace

Obecné informace

- Používejte pouze síťový adaptér dodávaný s tímto produktem (informace viz strana 5).
- Síťový adaptér nezapojujte do jiné než standardní zásuvky s napájením 220–240 V.
- Z tohoto přístroje nebude možné telefonovat v následujících případech:
 - baterie přenosného mikrotelefonu potřebuje dobít nebo není v pořádku,
 - došlo k výpadku napájení,
 - je zapnutá funkce blokování tlačítek,
 - je zapnutá funkce blokování hovorů (je možné volat pouze na čísla uložená v jednotce jako nouzové volání).
- Nedemontujte základnu ani mikrotelefon (s výjimkou výměny baterií).
- Toto zařízení by se nemělo používat v blízkosti záchranných lékařských přístrojů a neměly by ho používat osoby s kardiostimulátorem.
- Dbejte také na to, aby do zařízení nezapadly žádné předměty a aby se do něj nevyllila tekutina. Tento přístroj nevystavujte nadměrnému kouři, prachu, mechanickým otřesům ani nárazům.

Prostředí

- Nepoužívejte tento produkt v blízkosti vody.
- Neopouštějte tento produkt v blízkosti zdrojů tepla, například topných těles, sporáků atd. Umísťujte jej v místnostech s teplotou v rozmezí 5 °C až 40 °C.
- Jako hlavní připojovací zařízení je použit síťový adaptér. Poblíž zařízení musí být umístěna snadno přístupná zásuvka.

Výstraha:

- Abyste zamezili nebezpečí úrazu elektrickým proudem, nevystavujte zařízení dešti ani vlhkosti.
- Zařízení odpojte od zásuvky napájení, pokud z něj vychází kouř, neobvyklý zápach nebo pokud vydává neobvyklé zvuky. Mohlo by dojít k požáru nebo úrazu elektrickým proudem.

Ověřte, že se ze zařízení již nekouří, a kontaktujte autorizované servisní středisko.

Umístění

- Abyste dosáhli maximální vzdálenosti a co nejnižší hladiny šumu, umístěte základnu následujícím způsobem:
 - v dostatečné vzdálenosti od elektrických přístrojů (například televizorů, rozhlasových přijímačů, počítačů nebo jiných telefonů),
 - na vhodném, přiměřeně vysokém a přístupném místě.

Upozornění týkající se baterie

- Doporučujeme používat baterie uvedené na: strana 5. **Používejte pouze nabíjecí baterie.**
- Nekombinujte staré baterie s novými.
- Nevhazujte baterie do ohně, mohly by explodovat. Při likvidaci baterií dodržujte místní předpisy pro likvidaci odpadu.
- Baterii neotevírejte a nepoškozujte. Elektrolyt, který se z baterie uvolňuje, je korozivní a může způsobit popáleniny nebo poranění očí či pokožky. Elektrolyt může být v případě požití toxický.
- Při manipulaci s bateriemi buďte opatrní. Baterie nesmí přijít do styku s vodivými materiály, jako jsou prsteny, náramky nebo klíče – vzniklý zkrat by mohl vést k přehřátí baterie nebo vodivých materiálů a následně způsobit popáleniny.
- Baterie je třeba nabíjet v souladu s informacemi uvedenými v tomto návodu k obsluze.
- K nabíjení baterií používejte pouze dodanou základnu nebo nabíječku. Základnu nebo nabíječku neupravujte. Pokud se těmito pokyny nebudete řídit, baterie se mohou deformovat nebo může dojít k explozi.

Informace pro uživatele k likvidaci elektrických a elektronických zařízení (domácnosti)



Tento symbol na produktech anebo v průvodních dokumentech znamená, že použité elektrické a elektronické výrobky nesmí být přidány do běžného komunálního odpadu.

Ke správné likvidaci, obnově a recyklaci doručte tyto výrobky na určená sběrná místa, kde budou přijata zdarma. Alternativně v některých zemích můžete vrátit své výrobky místnímu prodejci při koupi ekvivalentního nového produktu.

Správnou likvidací tohoto produktu pomůžete zachovat cenné přírodní zdroje a napomáháte prevenci potenciálních negativních dopadů na životní prostředí a lidské zdraví, což by mohly být důsledky nesprávné likvidace odpadů. Další podrobnosti si vyžádejte od místního úřadu nebo nejbližšího sběrného místa.

Při nesprávné likvidaci tohoto druhu odpadu mohou být v souladu s národními předpisy uděleny pokuty.

Pro podnikové uživatele v zemích Evropské unie

Chcete-li likvidovat elektrická a elektronická zařízení, vyžádejte si potřebné informace od svého prodejce nebo dodavatele.

Informace k likvidaci v ostatních zemích mimo Evropskou unii

Tento symbol je platný jen v Evropské unii. Chcete-li tento výrobek zlikvidovat, vyžádejte si potřebné informace o správném způsobu likvidace od místních úřadů nebo od svého prodejce.

Příprava

Ovládací prvky a displej

Ovládací prvky

Mikrotelefon

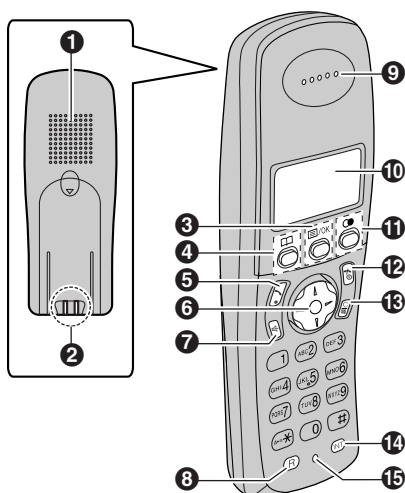

- 1 Reproduktor
- 2 Kontakt nabíjení
- 3 [OK] (Nabídka/OK)
- 4 [OK] (Telefonní seznam)
- 5 [Hovor] (Hovor)
- 6 Tlačítko navigátoru
 - [▲][▼]: Slouží k vyhledání požadovaných položek v nabídkách.
 - [▶]: Slouží k výběru požadované položky nebo přesunutí kurzoru doprava.
 - [◀]: Slouží k návratu na předchozí obrazovku nebo k přesunutí kurzoru doleva.
- 7 [Hlasitý telefon] (Hlasitý telefon)
- 8 [R] (Zpětný dotaz/FLASH)
- 9 Reproduktor sluchátka
- 10 Displej
- 11 [Opakovaná volba čísla/Pauza] (Opakovaná volba čísla/Pauza)
- 12 [Vypnout/Zapnout] (Vypnout/Zapnout)

13 [C/☒] (Smazat/Ztlumení)

14 [INT] (Interkom)

15 Mikrofon

Poznámka:

- Najednou lze zobrazit až 3 položky nabídky. Chcete-li vybrat některou položku nabídky, která není zobrazena na aktuální stránce, můžete nabídkou procházet stisknutím tlačítkového ovladače [▲] nebo [▼].

Základna

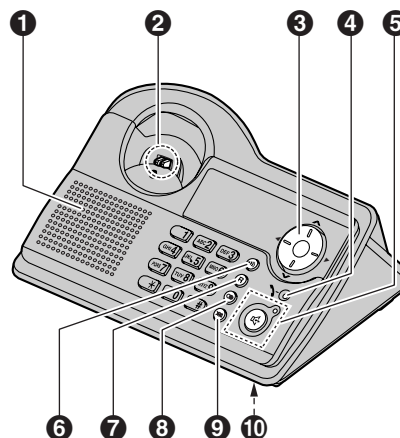

- 1 Reproduktor
- 2 Kontakt nabíjení
- 3 Tlačítko navigátoru
 - [▲][▼]: Slouží k úpravě hlasitosti zvonění a reproduktoru.
 - [◀][▶]: Zvolí požadované vyzvánění.
- 4 Indikátor používání
 - Svítí, když se používá mikrotelefon (např. při volání).
 - Bliká během příjmu hovoru.
- 5 [Hlasitý telefon/Indikátor hlasitého telefonu] (Hlasitý telefon/Indikátor hlasitého telefonu)
- 6 [Lokátor] (Lokátor)
- 7 [R] (Zpětný dotaz/FLASH)
- 8 [Opakovaná volba čísla/Pauza] (Opakovaná volba čísla/Pauza)
- 9 [Ztlumení] (Ztlumení)
- 10 Mikrofon

Displej

Ikony displeje

Na displeji mikrotelefonu se zobrazují různé ikony, které označují aktuální stav zařízení.

Ikona displeje	Význam
☐	V dosahu základny <ul style="list-style-type: none"> • Pokud bliká: Mikrotelefon se přihlašuje k základně. (mimo dosah základny, mikrotelefon není k žádné základně zaregistrován, základna je vypnutá)
📶	Mikrotelefon se přihlašuje k základně. (interkom, vyvolávání, změna nastavení základny atd.)
📞	Mikrotelefon přijímá příchozí hovor.
🚫	Je aktivováno blokování hovorů. (strana 26)
🔋	Intenzita nabití baterie
[VE]	Funkce zvýraznění hlasu je nastavena na vysoký nebo hluboký tón. (strana 14)
[N]	Noční režim je zapnutý. (strana 24)
[X]	Blokování tlačítek je aktivováno. (strana 14)
[2]	Číslo mikrotelefonu: Levá ikona znázorňuje příklad mikrotelefonu 2. (strana 25)
-2-	Číslo základny: Levá ikona znázorňuje příklad základny 2. (strana 25)
✉	Byla přijata nová zpráva SMS (pouze pro uživatele služby SMS; strana 38)
[Obsazeno]	Základna nebo jiný mikrotelefon uskutečňuje volání.

Připojení

Je-li připojen síťový adaptér, zazní krátký signál. Pokud signál neuslyšíte, zkontrolujte zapojení.

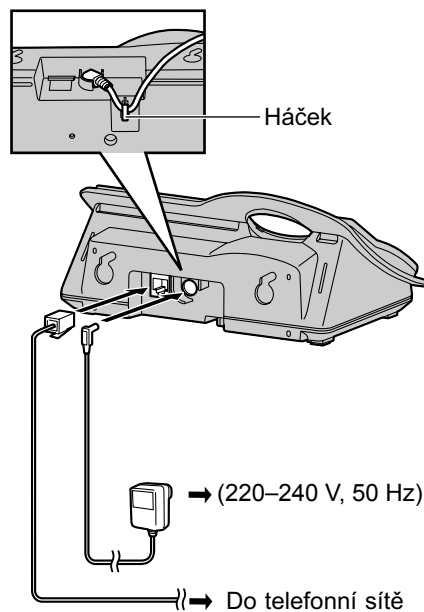

Důležité:

- S tímto zařízením používejte jen dodaný síťový adaptér a telefonní kabel.

Poznámka:

- Po připojení nabíjte baterie, abyste mohli přijímat a uskutečňovat hovory pomocí mikrotelefonu (strana 10).
- Telefonní kabely nikdy nepřipojujte během bouřky.
- Síťový adaptér musí být vždy zapojen. (Při používání je adaptér obvykle teplý.)
- Síťový adaptér musí být připojen do zásuvky na stěně nebo v podlaze. Nezapojujte síťový adaptér do stropní zásuvky, protože by hmotností adaptéru mohlo dojít k odpojení.

Příprava

Instalace baterie

- 1 Nejprve vložte stranu baterie označenou znaménkem mínus (⊖).

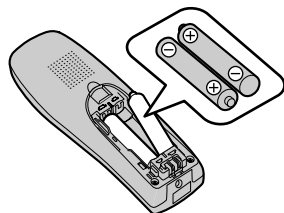

- 2 Zavřete kryt mikrotelefonu.

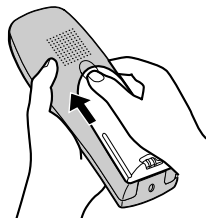

Poznámka:

- Používejte pouze nabíjecí baterie (strana 5).

Nabíjení baterie

Vložte mikrotelefon do základny zhruba 7 hodin před prvním použitím.

Při nabíjení vypadá ikona baterie takto:

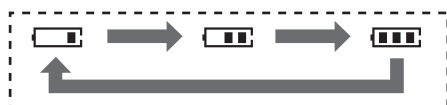

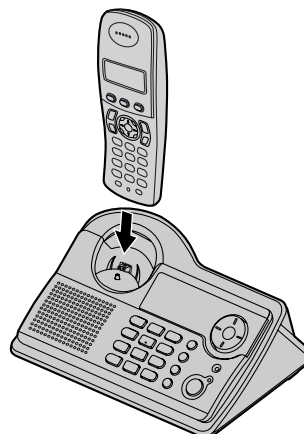

Jakmile je baterie plně nabitá, ikona  zůstane na displeji.





Poznámka:

- Při nabíjení je mikrotelefon obvykle teplý.
- Plné nabití baterií trvá 7 hodin, mikrotelefon však lze používat i před úplným nabitím.
- Kontakty nabíjení (strana 8) mikrotelefonu a základny vyčistěte jednou měsíčně měkkým suchým hadříkem – zajistíte tím jejich správné dobíjení. Čištění provádějte častěji, pokud je základna vystavena mastnotě, prachu nebo vysoké vlhkosti.

Intenzita nabití baterie

Ikona baterie	Intenzita nabití baterie
	Vysoká
	Střední
	Nízká Jestliže bliká: Baterii je třeba nabít.

Poznámka:

- Když na displeji bliká , dobijte baterie mikrotelefonu. Položka  přestane blikat přibližně po 15 minutách nabíjení.
- Pokud je mikrotelefon vypnutý, při vložení do základny se automaticky zapne.

Životnost baterie

Plně nabité baterie značky Panasonic vykazují následující výkon:

Baterie Ni-MH (700 mAh)

Operace	Doba provozu
Při používání (hovor)	Maximálně 20 hodin
Při nečinnosti (pohotovostní režim)	Maximálně 170 hodin

Poznámka:

- Skutečný výkon baterie závisí na frekvenci používání (hovorů) a nepoužívání (pohotovostního režimu) mikrotelefonu.
- Doba provozu baterie může být za určitou dobu kratší v závislosti na podmínkách využití a okolní teplotě.

Výměna baterie

Pokud na displeji bliká ikona  po 7 hodinovém nabíjení baterií, baterie se musí vyměnit.

Důležité:

- Doporučujeme použití pouze nabíjecích baterií značky Panasonic: strana 5. Pokud do přístroje vložíte baterie, které nelze dobít, a začnete je nabíjet, může z baterií vytéci elektrolyt.
 - Nekombinujte staré baterie s novými.
- 1 Jemně stiskněte západku na mikrotelefonu a posuňte ji ve směru šipky.

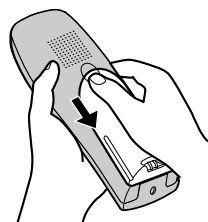

- 2 Staré baterie vyjměte nejprve vytažením strany s kladným pólem (+). Potom vložte nové baterie. Pokyny pro vložení baterie: strana 10.

Vypnutí a zapnutí**Zapnutí**

Na zhruba jednu sekundu stiskněte tlačítko .

- Displej se přepne do pohotovostního režimu.

Vypnutí

Na zhruba dvě sekundy stiskněte tlačítko .







- Displej bude prázdný.

Nastavení režimu volby čísla (tónový/pulzní)

Změňte režim volby čísla v závislosti na službě telefonní linky.

“**Tónová**”: Tuto možnost vyberte, pokud používáte tónovou volbu.

“**Pulsní**”: Tuto možnost vyberte, pokud používáte pulzní volbu.

- 1 Stiskněte tlačítko .
- 2 Vyberte “**Nastavení báze**” a potom stiskněte tlačítko .
- 3 Zadejte kód “0000” (výchozí kód PIN základny).
 - Pokud jste kód PIN změnili, zadejte jej (strana 32).
- 4 Vyberte “**Možnosti volby**” a potom stiskněte tlačítko .
- 5 Vyberte “**Typ volby**” a potom stiskněte tlačítko .
- 6 Vyberte požadované nastavení a potom stiskněte tlačítko .
- 7 Stiskněte tlačítko .

Nastavení data a času**Důležité:**

- Ověřte, zda je připojen síťový adaptér.
- Ujistěte se, že ikona  neblíká.

- 1 Stiskněte tlačítko .

Příprava

- 2 Vyberte "**Nast. sluchátka**" a potom stiskněte tlačítko [▶].
- 3 Vyberte "**Nastavení času**" a potom stiskněte tlačítko [▶].
- 4 Vyberte "**Nast. Data/Času**" a potom stiskněte tlačítko [▶].
- 5 Aktuální den, měsíc a rok se zadává pomocí dvoumístného čísla pro každý údaj.
Příklad: 17. května 2005
Stiskněte tlačítko [1][7] [0][5] [0][5].
- 6 Výběrem dvoumístného čísla zadejte aktuální hodinu a minutu.
 - Opakovaným stisknutím tlačítka [✖] vyberte "**AM**", "**PM**" nebo 24 hodinový formát.**Příklad:** 3:30 PM (odpoledne)
Stiskněte tlačítka [0][3] [3][0] a poté několikrát stiskněte tlačítko [✖], dokud se nezobrazí "03:30 **PM**".
- 7 Stiskněte tlačítko [≡/OK].
- 8 Stiskněte tlačítko [↻⊙].

Poznámka:

- Chcete-li opravit číslici, stisknutím položky [◀] nebo [▶] posuňte kurzor a proveďte opravu.
- Po selhání napájení možná bude nastaveno nesprávné datum a čas. V takovém případě nastavení data a času opravte.

Uskutečňování/příjem hovorů

Uskutečnění hovoru z mikrotelefonu

- 1 Zvedněte mikrotelefon a zvolte telefonní číslo.
 - Potřebujete-li číslo opravit, stiskněte tlačítko [C/☒] a zadejte správné číslo.
- 2 Stiskněte tlačítko [↶].
- 3 Po skončení hovoru stiskněte tlačítko [↷] nebo vložte mikrotelefon do základny.

Hlasitý telefon

Mikrotelefon je vybaven digitálním hlasitým telefonem, který umožňuje telefonní hovory bez držení mikrotelefonu.

- 1 Chcete-li hlasitý telefon zapnout během hovoru, stiskněte tlačítko [☑].
 - Hovořte střídavě s volajícím.
- 2 Po skončení hovoru stiskněte tlačítko [↷] nebo vložte mikrotelefon do základny.

Poznámka:

- Nejlepší kvality reprodukce dosáhnete, když budete dodržovat následující pravidla:
 - Hlasitý telefon používejte v tichém prostředí.
- Chcete-li znovu aktivovat reproduktor sluchátka, stiskněte tlačítko [↶].

Upravení hlasitosti mikrotelefonu nebo reproduktoru

Během hovoru stiskněte [▲] nebo [▼]. Pro reproduktor sluchátka jsou k dispozici 4 úrovně hlasitosti. Pro reproduktor hlasitého telefonu je k dispozici 6 úrovní.

Funkce opakované volby posledního čísla

Dříve volaná telefonní čísla (každé o délce maximálně 24 číslic) lze znovu vytočit.

Opakovaná volba posledního čísla

Stiskněte tlačítko [●], poté stiskněte [↶] nebo [☑].

- Po stisknutí tlačítka [☑] zařízení provede opakovanou volbu, pokud bude linka volaného obsazená.

Poznámka:

- Před stisknutím tlačítka [●] můžete stisknout tlačítko [↶] nebo [☑].

Volání pomocí seznamu opakované volby

Posledních 10 volaných telefonních čísel je uloženo v seznamu opakované volby.

- 1 Stiskněte tlačítko [●].
 - Zobrazí se poslední volané číslo.
- 2 Požadované číslo vyberete opakovaným stisknutím tlačítka [▲] nebo [▼].
 - Seznam zavřete stisknutím tlačítka [↷].
- 3 Stiskněte tlačítko [↶] nebo [☑].
 - Po stisknutí tlačítka [☑] zařízení provede opakovanou volbu, pokud bude linka volaného obsazená.

Automatické opakování volby posledního čísla

Pokud během opakované volby stisknete tlačítko [☑] a linka volaného bude obsazená, zařízení bude volbu automaticky opakovat. Zařízení bude volbu posledního čísla opakovat až 11 krát. Zatímco mikrotelefon čeká na opakovanou volbu, položka [☑] bude blikat. Zatímco mikrotelefon provádí opakovanou volbu, je ztlumení automaticky zapnuto.

Poznámka:

- Automatické opakování volby se zruší stisknutím kteréhokoliv tlačítka (kromě [●]).
- Pokud se po spojení hovoru nevypne ztlumení, stiskněte [C/☒].

Úprava čísla v seznamu opakované volby před volbou čísla

- 1 Stiskněte tlačítko [●].
- 2 Opakovaným stisknutím tlačítka [▲] nebo [▼] vyberte požadované číslo a potom stiskněte tlačítko [☒/OK].
- 3 Vyberte "Upravit a volat" a potom stiskněte tlačítko [▶].

Uskutečňování/příjem hovorů

- 4 Stisknutím tlačítka [◀] nebo [▶] posuňte kurzor a upravte číslo.
 - Přesuňte kurzor na číslo, které chcete vymazat, a potom stiskněte tlačítko [C/⊗].
 - Umístěte kurzor vpravo od místa, na které chcete vložit číslo, a potom stiskněte příslušné tlačítko na klávesnici.
- 5 Stiskněte tlačítko [↶] nebo [↷].

Vymazání čísel v seznamu opakované volby

- 1 Stiskněte tlačítko [●].
- 2 Opakovaným stisknutím tlačítka [▲] nebo [▼] vyberte požadované číslo a potom stiskněte tlačítko [≡/OK].
- 3 Vyberte "Vymazat" a potom stiskněte tlačítko [▶].
 - Pokud chcete vymazat všechna čísla ze seznamu, vyberte "Vymazat vše" a potom stiskněte tlačítko [▶].
- 4 Vyberte "Ano" a potom stiskněte tlačítko [▶].
- 5 Stiskněte tlačítko [✕⊙].

Uložení čísla ze seznamu opakované volby do telefonního seznamu

- 1 Stiskněte tlačítko [●].
- 2 Opakovaným stisknutím tlačítka [▲] nebo [▼] vyberte požadované číslo a potom stiskněte tlačítko [≡/OK].
- 3 Vyberte "Přidat záznam" a potom stiskněte tlačítko [▶].
- 4 Zadejte jméno (maximálně 16 znaků; pokyny pro zadávání znaků viz strana 48) a potom stiskněte tlačítko [≡/OK].
- 5 V případě potřeby upravte telefonní číslo a potom stiskněte tlačítko [≡/OK].
- 6 Vyberte požadovanou kategorii (strana 18) a potom stiskněte tlačítko [▶].
- 7 Vyberte "uložit" a potom stiskněte tlačítko [▶].
- 8 Stiskněte tlačítko [✕⊙].

Další funkce

Funkce zvýraznění hlasu

Během hovoru lze změnit charakteristiku zvuku reproduktoru sluchátka. K dispozici jsou 3 nastavení.

- 1 Během hovoru stiskněte tlačítko [≡/OK].
- 2 Vyberte požadované nastavení a potom stiskněte tlačítko [▶].

Poznámka:

- Pokud vyberete položku "Vysoké tóny" nebo "Nízké tóny", na displeji se zobrazí "[VE]".

Ztlumení

Během hovoru můžete vypnout mikrofon. Pokud je zapnuto ztlumení, budete moci slyšet druhého účastníka, avšak druhý účastník vás neuslyší.

- 1 Chcete-li zapnout ztlumení, stiskněte tlačítko [C/⊗].
- 2 Oboustranný hovor obnovíte opětovným stisknutím tlačítka [C/⊗].

Blokování tlačítek

Mikrotelefon je možné uzamknout tak, aby nebylo možné volit čísla ani provádět nastavení. Je-li blokování tlačítek zapnuté, je možné odpovídat na příchozí hovory, ale žádná jiná funkce není k dispozici.

Chcete-li zapnout blokování tlačítek, stiskněte na dobu zhruba 2 sekund tlačítko [≡/OK].

- Je zobrazeno "[X]".
- Chcete-li blokování tlačítek vypnout, stiskněte na dobu zhruba 2 sekund tlačítko [≡/OK].

Poznámka:

- Tísňová volání (strana 30) nelze uskutečnit, pokud je blokování tlačítek zapnuté.
- Blokování tlačítek je vypnuté v případě, že je vypnutý mikrotelefon.

Tlačítko R (k použití funkce Zpětný dotaz/FLASH)

Tlačítko [R] zajišťuje přístup k volitelným telefonním službám. Podrobné informace získáte u poskytovatele služeb.

Uskutečňování/příjem hovorů

Poznámka:

- Pokud je zařízení připojeno k systému PBX (pobočková telefonní ústředna), můžete stisknutím tlačítka **[R]** získat přístup k některým funkcím hostitelské ústředny PBX, jako je například přenos hovoru z externího telefonu. Podrobné informace získáte u dodavatele pobočkové ústředny.
- Čas pro zpětné volání/Flash lze změnit (strana 30).

Tlačítko Pauza (pro uživatele ústředny PBX nebo služby pro meziměstská volání)

Při realizaci hovorů prostřednictvím ústředny PBX nebo služby pro meziměstská volání je někdy vyžadována pauza.

Příklad: Pokud před ruční volbou odchozího hovoru musíte zvolit číslo **[0]**, použijete pravděpodobně po volbě čísla **[0]** pauzu, a to až do doby, než uslyšíte oznamovací tón.

- 1 Stiskněte tlačítko **[0]**.
- 2 Stiskněte tlačítko **[☉]**.
- 3 Zvolte telefonní číslo a stiskněte tlačítko **[☎]** nebo **[☎]**.

Poznámka:

- Stisknutím tlačítka **[☉]** 1 krát, vytvoříte 1 pauzu. Opakovaným stisknutím tlačítka **[☉]** vytvoříte delší pauzy. Informace o změně délky pauzy uvádí strana 30.

Dočasná volba tónů (pro pulzní volbu)

Pokud potřebujete získat přístup ke službám tónové volby (například k telefonním bankovním službám), můžete režim volby čísla dočasně přepnout na tónový.

- 1 Zvolte číslo.
- 2 Pokud budete vyzváni k zadání kódu nebo čísla PIN, stiskněte tlačítko **[*]** a potom příslušná tlačítka na klávesnici.

Poznámka:

- Režim volby čísla se při zavěšení vrátí k pulznímu režimu.

Uskutečnění hovoru ze základny

- 1 Stiskněte tlačítko **[☎]**.
- 2 Zvolte telefonní číslo.
 - Hovořte střídavě s volajícím.
- 3 Až ukončíte hovor, stiskněte tlačítko **[☎]**.

Poznámka:

- Nejlepší kvality reprodukce dosáhnete, když budete dodržovat následující pravidla:
 - Hlasitý telefon používejte v tichém prostředí.
- V průběhu hovoru můžete přepnout z hlasitého telefonu na mikrotelefon:
 - Pokud je mikrotelefon na základně, stačí ho zvednout.

Úprava hlasitosti reproduktoru

Během hovoru stiskněte **[^]** nebo **[v]**.

K dispozici je 8 úrovní hlasitosti.

Opakovaná volba posledního čísla

Stiskněte tlačítko **[☎]** a potom tlačítko **[☉]**.

- Pokud je linka volaného obsazená, zařízení bude volbu 11 krát automaticky opakovat. Zatímco základna čeká na opakovanou volbu, bliká indikátor hlasitého telefonu. Zatímco základna provádí opakovanou volbu, je ztlumení automaticky zapnuto.

Poznámka:

- Automatické opakování volby se zruší stisknutím kteréhokoli tlačítka volby (kromě **[☉]**).
- Pokud se po spojení hovoru nevypne ztlumení, stiskněte **[☎]**.

Další funkce

Ztlumení

Během hovoru můžete vypnout mikrofon. Pokud je zapnuto ztlumení, budete moci slyšet druhého účastníka, avšak druhý účastník vás neuslyší.

- 1 Chcete-li zapnout ztlumení, stiskněte tlačítko **[☎]**.
 - Bliká indikátor hlasitého telefonu.

Uskutečňování/příjem hovorů

- 2 Oboustranný hovor obnovíte opětovným stisknutím tlačítka [☒].

Tlačítko R (k použití funkce Zpětný dotaz/FLASH)

Tlačítko [R] zajišťuje přístup k volitelným telefonním službám. Podrobné informace získáte u poskytovatele služeb.

Poznámka:

- Pokud je zařízení připojeno k systému PBX (pobočková telefonní ústředna), můžete stisknutím tlačítka [R] získat přístup k některým funkcím hostitelské ústředny PBX, jako je například přenos hovoru z externího telefonu. Podrobné informace získáte u dodavatele pobočkové ústředny.
- Čas pro zpětné volání/Flash lze změnit (strana 30).

Tlačítko Pauza (pro uživatele ústředny PBX nebo služby pro meziměstská volání)

Při realizaci hovorů prostřednictvím ústředny PBX nebo služby pro meziměstská volání je někdy vyžadována pauza.

Příklad: Pokud před ruční volbou odchozího hovoru musíte zvolit číslo [0], použijete pravděpodobně po volbě čísla [0] pauzu, a to až do doby, než uslyšíte oznamovací tón.

- 1 Stiskněte tlačítko [☒].
- 2 Stiskněte tlačítko [0].
- 3 Stiskněte tlačítko [●].
- 4 Zvolte telefonní číslo.

Poznámka:

- Stisknutím tlačítka [●] 1 krát, vytvoříte 1 pauzu. Opakovaným stisknutím tlačítka [●] vytvoříte delší pauzy. Informace o změně délky pauzy uvádí strana 30.

Dočasná volba tónů (pro pulzní volbu)

Pokud potřebujete získat přístup ke službám tónové volby (například k telefonním bankovním službám), můžete režim volby čísla dočasně přepnout na tónový.

- 1 Zvolte číslo.
- 2 Pokud budete vyzváni k zadání kódu nebo čísla PIN, stiskněte tlačítko [*] a potom příslušná tlačítka na klávesnici.

Poznámka:

- Režim volby čísla se při zavěšení vrátí k pulznímu režimu.

Příjem hovoru z mikrotelefonu

- 1 Jakmile přístroj zazvoní, zvedněte mikrotelefon a stiskněte tlačítko [☒] nebo [☒].
 - Hovor můžete přijmout také stisknutím libovolného tlačítka od [0] do [9], [*], [#] nebo [INT]. (Příjem hovoru libovolným tlačítkem)
- 2 Po skončení hovoru stiskněte tlačítko [☒] nebo vložte mikrotelefon do základny.

Funkce automatického příjmu

Hovory můžete přijímat tak, že zvednete mikrotelefon ze základny. Není nutné stisknout tlačítko [☒]. Informace o zapnutí této funkce uvádí strana 26.

Úprava hlasitosti zvonění pro příchozí volání

Během zvonění stiskněte tlačítko [▲] nebo [▼].

Poznámka:

- Hlasitost zvonění nelze upravit, pokud je mikrotelefon na základně.

Příjem hovoru ze základny

- 1 Stiskněte tlačítko [☒].
- 2 Až ukončíte hovor, stiskněte tlačítko [☒].

Úprava hlasitosti vyzvánění

Stiskněte tlačítko [Λ] nebo [V] v režimu přijatého hovoru nebo v pohotovostním režimu základny. K dispozici jsou 4 úrovně hlasitosti (vysoká, střední, nízká, vypnuto). Chcete-li vyzvánění vypnout, stiskněte a podržte tlačítko [V], dokud ze základny neuslyšíte pípnutí. Vyzvánění opět zapnete stisknutím tlačítka [Λ].

Poznámka:

- Pokud je hlasitost vyzvánění vypnuta, nebude základna v případě příchozích hovorů zvonit



Uskutečňování/příjem hovorů

vůbec a v případě volání v režimu interkom bude zvonit slabě.

Změny vyzvánění

Podle potřeby můžete změnit vyzvánění, které se používá na základně.

Opakovaným stisknutím tlačítka [◀] nebo [▶] zobrazíte požadovaný typ vyzvánění.

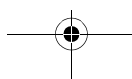
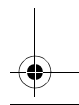
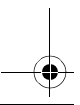
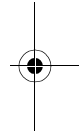
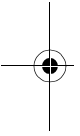

Telefonní seznam

Použití telefonního seznamu

Telefonní seznam umožňuje volání bez nutnosti ručního vytáčení. Do telefonního seznamu můžete vložit až 200 jmen a telefonních čísel; položky v telefonním seznamu můžete vyhledávat podle jména nebo kategorie.

Přidávání položek do telefonního seznamu

- 1 Stiskněte tlačítko [□] a potom tlačítko [≡/OK].
- 2 Vyberte "Nový záznam" a potom stiskněte tlačítko [▶].
- 3 Zadejte jméno volajícího nebo volaného (maximálně 16 znaků; pokyny pro zadávání znaků viz strana 48) a stiskněte tlačítko [≡/OK].
- 4 Zadejte telefonní číslo volaného nebo volajícího (maximálně 24 číslic) a stiskněte tlačítko [≡/OK].
- 5 Vyberte pro položku požadovanou kategorii a pak stiskněte tlačítko [▶].
- 6 Vyberte "uložit" a potom stiskněte tlačítko [▶].
- 7 Stiskněte tlačítko [✕○].

Poznámka:

- Pokud pro uložení nových položek nejsou k dispozici již žádné pozice, zobrazí se zpráva "Paměť zaplněna". Vymažte nepotřebné záznamy (strana 19).

Úprava nebo oprava chyby

Tlačítkem [◀] nebo [▶] přemístíte kurzor na číslo nebo znak, který chcete vymazat, a stiskněte tlačítko [C/✕]. Umístíte kurzor vpravo od místa, na které chcete vložit číslo nebo znak, a potom stiskněte příslušné tlačítko na klávesnici.

Poznámka:

- Stisknutím a podržením tlačítka [C/✕] vymažete všechny čísla nebo znaky.

Kategorie

Kategorie usnadňují hledání položek v telefonním seznamu. Při přidávání položky do telefonního seznamu můžete položce přiřadit kategorii. Názvy kategorií pro položky telefonního seznamu lze změnit ("Přátelé", "Rodina" atd.). Položky telefonního seznamu lze hledat podle nastavených kategorií. Pro odběratele služby ID volajícího jsou k dispozici další funkce kategorií (strana 34).

Změna názvů kategorií

- 1 Stiskněte tlačítko [□] a potom tlačítko [≡/OK].
- 2 Vyberte "Kategorie" a potom stiskněte tlačítko [▶].
- 3 Vyberte kategorii, kterou chcete změnit, a potom stiskněte tlačítko [▶].
- 4 Vyberte "Jméno skupiny" a potom stiskněte tlačítko [▶].
- 5 Upravte jméno (maximálně 10 znaků; pokyny pro zadávání znaků viz strana 48) a potom stiskněte tlačítko [≡/OK].
- 6 Stiskněte tlačítko [✕○].

Vyhledání a zavolání položky v telefonním seznamu

Položky v telefonním seznamu lze vyhledávat podle prvního znaku, kategorie nebo procházením všech položek v seznamu. Po vyhledání požadované položky vytočte telefonní číslo stisknutím tlačítka [↶] nebo [☎].

Procházení všemi položkami

- 1 Stiskněte tlačítko [□].
- 2 Opakovaným stisknutím tlačítka [▲] nebo [▼] zobrazíte požadovanou položku.

Vyhledávání podle prvního znaku (indexové hledání)

- 1 Stiskněte tlačítko [□] a potom tlačítko [●].
- 2 Vyberte "Index hledání" a potom stiskněte tlačítko [▶].

Telefonní seznam

- 3 Vyberte režim zadávání znaků, který obsahuje hledaný znak, a stiskněte tlačítko [▶].
- 4 Stiskněte tlačítko klávesnice ([0] až [9]), které obsahuje hledaný znak (strana 48).
 - Opakovaným stisknutím stejného tlačítka klávesnice zobrazíte první položku, která odpovídá jednotlivým písmenům na tomto tlačítku.
 - Pokud pro vybrané písmeno není k dispozici žádná položka, zobrazí se následující položka.
- 5 Opakovaným stisknutím tlačítka [▲] nebo [▼] se můžete pohybovat v seznamu podle potřeby.

Vyhledávání podle kategorie

- 1 Stiskněte tlačítko [□] a potom tlačítko [●].
- 2 Vyberte "Hledat v kateg." a potom stiskněte tlačítko [▶].
- 3 Vyberte kategorii, kterou chcete vyhledat, a potom stiskněte tlačítko [▶].
 - Zobrazí se první položka vybrané kategorie.
 - Pokud vyberete nastavení "všechno", zařízení ukončí hledání podle kategorie.
- 4 Opakovaným stisknutím tlačítka [▲] nebo [▼] se můžete pohybovat v seznamu podle potřeby.

Úprava položek v telefonním seznamu

Uložené položky telefonního seznamu lze editovat. Jméno, telefonní číslo a kategorii lze změnit.

Změna jména, telefonního čísla nebo kategorie

- 1 Vyhledejte požadovanou položku (strana 18) a potom stiskněte tlačítko [≡/OK].
- 2 Vyberte "Editovat" a potom stiskněte tlačítko [▶].
- 3 Podle potřeby jméno upravte (maximálně 16 znaků; pokyny pro zadávání znaků viz strana 48) a potom stiskněte tlačítko [≡/OK].

- 4 V případě potřeby telefonní číslo upravte (maximálně 24 číslic) a potom stiskněte tlačítko [≡/OK].
- 5 Vyberte požadovanou kategorii a potom stiskněte tlačítko [▶].
- 6 Vyberte "Uložít" a potom stiskněte tlačítko [▶].
- 7 Stiskněte tlačítko [✕○].

Mazání položek z telefonního seznamu

Mazání položky

- 1 Vyhledejte požadovanou položku (strana 18) a potom stiskněte tlačítko [≡/OK].
- 2 Vyberte "Vymazat" a potom stiskněte tlačítko [▶].
- 3 Vyberte "Ano" a potom stiskněte tlačítko [▶].
- 4 Stiskněte tlačítko [✕○].

Mazání všech položek

- 1 Stiskněte tlačítko [□] a potom tlačítko [≡/OK].
- 2 Vyberte "Vymazat vše" a potom stiskněte tlačítko [▶].
- 3 Vyberte "Ano" a potom stiskněte tlačítko [▶].
- 4 Znovu vyberte "Ano" a potom stiskněte tlačítko [▶].
- 5 Stiskněte tlačítko [✕○].

Rychlá volba

Přřazení položky v telefonním seznamu k tlačítku rychlé volby čísla

Tlačítka klávesnice [1] až [9] lze použít jako tlačítka pro rychlou volbu čísel z telefonního seznamu; tato čísla pak bude možné vytočit pouhým stisknutím příslušných tlačítek klávesnice.

- 1 Vyhledejte požadovanou položku (strana 18) a potom stiskněte tlačítko [≡/OK].
- 2 Vyberte "Rychlá volba" a potom stiskněte tlačítko [▶].

Telefonní seznam

- 3 Stisknutím tlačítka [▲] nebo [▼] vyberte požadované tlačítko na klávesnici a poté stiskněte tlačítko [▶].
 - Pokud se vybrané tlačítko pro rychlou volbu již používá, vedle čísla tlačítka se zobrazí “*”. Pokud vyberete toto tlačítko, na displeji se zobrazí položka “Přepsat”. Pokud chcete, předchozí rychlou volbu můžete přepsat.
 - Pokud volbu přepsat nechcete, vyberte položku “zpět”.
- 4 Vyberte “uložit” a potom stiskněte tlačítko [▶].
- 5 Stiskněte tlačítko [✕⓪].

Volání pomocí tlačítka rychlé volby

- 1 Stiskněte a podržte požadované tlačítko rychlé volby čísla ([1] až [9]).
 - Ostatní registrované rychlé volby čísla můžete zobrazit stisknutím tlačítka [▲] nebo [▼].
- 2 Stiskněte tlačítko [↶] nebo [↷].

Smazání rychlé volby

- 1 Stiskněte a podržte požadované tlačítko rychlé volby čísla ([1] až [9]).
- 2 Stiskněte tlačítko [≡/OK] a potom tlačítko [▶].
- 3 Vyberte “ano” a potom stiskněte tlačítko [▶].

Poznámka:

- Smaže se pouze vybraná rychlá volba. Příslušná položka telefonního seznamu vymazána nebude.

Řetězové vytáčení

Tato funkce umožňuje volat telefonní čísla v telefonním seznamu během jiného hovoru. Tuto funkci lze použít například k volbě přístupového čísla volací karty nebo kódu PIN bankovního účtu, které jste uložili do telefonního seznamu, bez ručního vytáčení.

- 1 Během hovoru stiskněte tlačítko [□].
- 2 Opakovaným stisknutím tlačítka [▲] nebo [▼] zobrazte požadovanou položku.

- Hledání podle prvního znaku (indexové hledání): strana 18. Hledání podle kategorie: strana 19.

- 3 Stisknutím tlačítka [▶] číslo vytočte.

Kopírování položek v telefonním seznamu do ostatních mikrotelefonů

Záznamy v telefonním seznamu (strana 18) lze z mikrotelefonu zkopírovat do telefonního seznamu kompatibilního mikrotelefonu Panasonic.

Kopírování jedné položky

- 1 Vyhledejte požadovanou položku (strana 18) a potom stiskněte tlačítko [≡/OK].
- 2 Vyberte “kopírovat” a potom stiskněte tlačítko [▶].
- 3 Zadejte číslo mikrotelefonu, do kterého chcete odeslat položku telefonního seznamu.
- 4 Chcete-li kopírovat další položku, vyberte “ano” a potom stiskněte tlačítko [▶]. Vyhledejte požadovanou položku a potom stiskněte tlačítko [▶].
 - Kopírování dokončíte zvolením “ne” a stisknutím tlačítka [▶].
- 5 Stiskněte tlačítko [✕⓪].

Kopírování všech položek

- 1 Stiskněte tlačítko [□] a potom tlačítko [≡/OK].
- 2 Vyberte “kopírovat vše” a potom stiskněte tlačítko [▶].
- 3 Zadejte číslo mikrotelefonu, do kterého chcete odeslat položky telefonního seznamu.
 - Po zkopírování všech položek se na displeji zobrazí “dokončeno”.
- 4 Stiskněte tlačítko [✕⓪].

Poznámka:

- Pokud druhý mikrotelefon (přijímač) není v pohotovostním režimu, na mikrotelefonu (odesílatele) se objeví “odesílání”.



Telefonní seznam

- Pokud při kopírování záznamů telefonního seznamu dojde k chybě, objeví se na mikrotelefonu (odesílatele) "**Nedokončeno**".

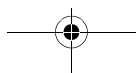
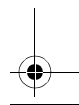
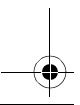
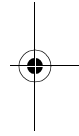
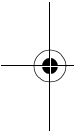

Nastavení mikrotelefonu

Pokyny pro nastavení mikrotelefonu

Níže je uveden seznam všech položek, které můžete u mikrotelefonu přizpůsobit vlastním potřebám.

- Při úpravách mikrotelefonu je aktuální položka nebo nastavení označeno ►.

Nabídka nastavení mikrotelefonu	Podnabídka	Podnabídka 2	Výchozí nastavení	Strana	
Nastavení Času	Nast. Data/Času		—	strana 11	
	Budík		Vyp.	strana 23	
Nast. zvonění	Hlasitost vyzv.		Maximální	strana 23	
	Ext. zvonění		Zvonění 1	strana 23	
	Int. zvonění		Zvonění 1	strana 23	
	Noční program	Start/Konec		23:00/06:00	strana 24
		Zap./Vyp.		Vyp.	strana 24
		Zpož. zvonění		60 s.	strana 24
Vyber kategorii		—	strana 24		
Nast. displeje	Pohotovostní		Vyp.	strana 25	
	Vybrat jazyk		Čeština	strana 25	
	Kontrast		Úroveň 3	strana 25	
Možnosti volby	Blok. hovor		Vyp.	strana 25	
	Autom. příjem		Vyp.	strana 26	
Registrace	Registr. sluch.		—	strana 42	
Vybrat bázi	—		Automaticky	strana 43	
Další volby	PIN sluchátka		0000	strana 26	
	LetterWise		Čeština	strana 26	
	Tóny kláves		Zap.	strana 26	
	Vynulovat sl.		—	strana 27	













Poznámka:

- Najednou lze zobrazit až 3 položky nabídky. Chcete-li vybrat některou položku nabídky, která není zobrazena na aktuální stránce, můžete nabídkou procházet stisknutím tlačítkového ovladače [▲] nebo [▼].

Nastavení času

Alarm

Signalizace se ve stanovenou dobu zapne na 3 minuty, a to buď pouze jedenkrát, nebo denně. Datum a čas je třeba nastavit předem (strana 11).









- 1 Stiskněte tlačítko [ /OK].
- 2 Vyberte "Nast. sluchátka" a potom stiskněte tlačítko [].
- 3 Vyberte "Nastavení času" a potom stiskněte tlačítko [].
- 4 Vyberte "Budík" a potom stiskněte dvakrát tlačítko [].
- 5 Vyberte režim alarmu a potom stiskněte tlačítko [].
 - "Jednou": Alarm se spustí jednou ve stanovenou dobu. Výběrem dvoumístného čísla zadejte požadovaný den a měsíc.
 - "Opakovat denně": Alarm se spustí jednou za den ve stanovenou dobu.
 - "Vyp.": Vypne alarm. Znovu stiskněte tlačítko [] a potom dokončete nastavení stisknutím [].
- 6 Výběrem dvoumístného čísla zadejte požadovanou hodinu a minutu.
 - Opakovaným stisknutím tlačítka [] vyberte "AM", "PM" nebo 24 hodinový formát.
- 7 Stiskněte tlačítko [ /OK].
- 8 Vyberte vyzvánění, které se ve stanovenou dobu rozezná, a potom stiskněte tlačítko [].
- 9 Vyberte "uložit" a potom stiskněte tlačítko [].
- 10 Stiskněte tlačítko [].

Poznámka:

- Chcete-li alarm ukončit, stiskněte libovolné tlačítko na klávesnici.
- V hovorovém režimu nebo v režimu interkom se alarm nespustí, dokud hovor neskončí.
- Ve stanovenou dobu se spustí alarm, i když je hlasitost vyzvánění vypnutá.
- Pokud vyberete možnost "Jednou", nastavení se po spuštění alarmu změní na "Vyp.":

Nastavení vyzvánění

Hlasitost vyzvánění

- 1 Stiskněte tlačítko [ /OK].
- 2 Vyberte "Nast. sluchátka" a potom stiskněte tlačítko [].
- 3 Vyberte "Nast. zvonění" a potom stiskněte tlačítko [].
- 4 Vyberte "Hlasitost vyzv." a potom stiskněte tlačítko [].
- 5 Požadovanou hlasitost vyberete opakovaným stisknutím tlačítka [] nebo [].
- 6 Stiskněte tlačítko [].
- 7 Stiskněte tlačítko [].

Poznámka:







- Alarmy zazní a mikrotelefon bude zvonit pro volání v režimu interkom a při použití funkce paging, i když je vyzvánění vypnuto.

Změna vyzvánění

Můžete změnit typ vyzvánění používaný mikrotelefonem.

"Ext. zvonění": Vybere vyzvánění pro příchozí hovory.

"Int. zvonění": Vybere vyzvánění pro hovory v režimu interkom.

- 1 Stiskněte tlačítko [ /OK].
- 2 Vyberte "Nast. sluchátka" a potom stiskněte tlačítko [].
- 3 Vyberte "Nast. zvonění" a potom stiskněte tlačítko [].
- 4 Vyberte požadovanou položku a potom stiskněte tlačítko [].
- 5 Vyberte požadované vyzvánění a potom stiskněte tlačítko [].
- 6 Stiskněte tlačítko [].

Poznámka:

- Pokud vyberete některý z melodických typů vyzvánění, bude vyzvánění několik sekund pokračovat, i když volající zavěsí dříve, než hovor přijmete. Při příjmu hovoru se může ozývat oznamovací tón nebo žádný tón.

Nastavení mikrotelefonu

- Melodie přednastavené v tomto výrobku jsou používány se svolením společnosti © 2004 M-ZoNE Co., Ltd.

Noční režim

Noční režim umožňuje vybrat časový úsek, během kterého mikrotelefon v případě příchozích volání nebude zvonit. Tato funkce je užitečná, když v určitou dobu nechcete být rušeni, například během spánku. Noční režim lze pro mikrotelefon a základnu nastavit nezávisle (strana 29).

Pomocí funkce kategorií telefonního seznamu (strana 18) lze také vybrat kategorie volajících, jejichž volání na mikrotelefonu i přes nastavený noční režim zazní (jen pro odběratele funkce ID volajícího).

Datum a čas je třeba nastavit předem (strana 11).

Nastavení počátečního a koncového času pro noční režim

- 1 Stiskněte tlačítko **[≡/OK]**.
- 2 Vyberte **"Nast. sluchátka"** a potom stiskněte tlačítko **[▶]**.
- 3 Vyberte **"Nast. zvonění"** a potom stiskněte tlačítko **[▶]**.
- 4 Vyberte **"Noční program"** a potom stiskněte tlačítko **[▶]**.
- 5 Vyberte **"Start/Konec"** a potom stiskněte tlačítko **[▶]**.
- 6 Zvolením 2 číslic pro každou položku zadejte požadovanou hodinu a minutu pro začátek období.
 - Pokud používáte 12 hodinový formát, před zadáním času vyberte **"AM"** nebo **"PM"** opakovaným stisknutím **[*]**.
- 7 Zvolením 2 číslic pro každou položku zadejte požadovanou hodinu a minutu pro konec období.
 - Pokud používáte 12 hodinový formát, před zadáním času vyberte **"AM"** nebo **"PM"** opakovaným stisknutím **[*]**.
- 8 Stiskněte tlačítko **[≡/OK]**.
- 9 Stiskněte tlačítko **[*⊙]**.

Zapnutí/vypnutí nočního režimu

- 1 Stiskněte tlačítko **[≡/OK]**.
- 2 Vyberte **"Nast. sluchátka"** a potom stiskněte tlačítko **[▶]**.
- 3 Vyberte **"Nast. zvonění"** a potom stiskněte tlačítko **[▶]**.
- 4 Vyberte **"Noční program"** a potom stiskněte tlačítko **[▶]**.
- 5 Vyberte **"zap./vyp."** a potom stiskněte tlačítko **[▶]**.
- 6 Vyberte **"zap."** nebo **"vyp."** a potom stiskněte tlačítko **[▶]**.
- 7 Stiskněte tlačítko **[*⊙]**.

Poznámka:

- Je-li noční režim zapnutý, na displeji se zobrazí **"[N]"**.

Nastavení zpožděného zvonění pro noční režim

Toto nastavení umožňuje, aby mikrotelefon zvonil v nočním režimu, pokud volající čeká dostatečně dlouhou dobu. Po uplynutí vybrané doby mikrotelefon zazvoní. Pokud vyberete položku **"Bez zvonění"**, mikrotelefon v nočním režimu nebude zvonit.

- 1 Stiskněte tlačítko **[≡/OK]**.
- 2 Vyberte **"Nast. sluchátka"** a potom stiskněte tlačítko **[▶]**.
- 3 Vyberte **"Nast. zvonění"** a potom stiskněte tlačítko **[▶]**.
- 4 Vyberte **"Noční program"** a potom stiskněte tlačítko **[▶]**.
- 5 Vyberte **"Zpož. zvonění"** a potom stiskněte tlačítko **[▶]**.
- 6 Vyberte požadované nastavení a potom stiskněte tlačítko **[▶]**.
- 7 Stiskněte tlačítko **[*⊙]**.

Volba kategorií pro potlačení nočního režimu

- 1 Stiskněte tlačítko **[≡/OK]**.
- 2 Vyberte **"Nast. sluchátka"** a potom stiskněte tlačítko **[▶]**.
- 3 Vyberte **"Nast. zvonění"** a potom stiskněte tlačítko **[▶]**.

Nastavení mikrotelefonu

- 4 Vyberte "Noční program" a potom stiskněte tlačítko [▶].
- 5 Vyberte "Vyber kategorii" a potom stiskněte tlačítko [▶].
- 6 Stiskněte čísla požadovaných kategorií a potom stiskněte tlačítko [OK].
 - Vybrané číslo kategorie bude blikat.
 - Chcete-li vybrané číslo kategorie zrušit, znovu stiskněte dané číslo. Číslo přestane blikat.
- 7 Stiskněte tlačítko [☒].

Poznámka:

- Pokud je přijatý hovor z čísla patřícího do kategorie vybrané pro potlačení nočního režimu, zazvoní mikrotelefon.

Nastavení displeje

Výběr displeje pohotovostního režimu

"Číslo báze": Zobrazí se číslo aktuální základny.

"Číslo sluchátka": Zobrazí se číslo aktuálního mikrotelefonu.

"Vyp. ": Zobrazí se pouze aktuální datum a čas.

- 1 Stiskněte tlačítko [OK].
- 2 Vyberte "Nast. sluchátka" a potom stiskněte tlačítko [▶].
- 3 Vyberte "Nast. displeje" a potom stiskněte tlačítko [▶].
- 4 Vyberte "Pohotovostní" a potom stiskněte tlačítko [▶].
- 5 Vyberte požadované nastavení a potom stiskněte tlačítko [▶].
- 6 Stiskněte tlačítko [☒].

Poznámka:

- Pokud vyberete položku "Číslo báze" a číslo aktuální základny je 2, na displeji se zobrazí "-2-".
- Pokud vyberete položku "Číslo sluchátka" a číslo aktuálního mikrotelefonu je 2, na displeji se zobrazí "[2]".

Změna jazyka na displeji

- 1 Stiskněte tlačítko [OK].
- 2 Vyberte "Nast. sluchátka" a potom stiskněte tlačítko [▶].
- 3 Vyberte "Nast. displeje" a potom stiskněte tlačítko [▶].
- 4 Vyberte "Vybrat jazyk" a potom stiskněte tlačítko [▶].
- 5 Vyberte požadovaný jazyk a potom stiskněte tlačítko [▶].
- 6 Stiskněte tlačítko [☒].

Poznámka:

- Pokud vyberete jazyk, který neznáte, stiskněte tlačítko [☒], [OK], 2x stiskněte tlačítko [▲], stiskněte tlačítko [▶], 2x stiskněte tlačítko [▼], stiskněte tlačítko [▶], stiskněte tlačítko [▼], stiskněte tlačítko [▶], vyberte požadovaný jazyk a potom stiskněte tlačítko [▶]. Stiskněte tlačítko [☒].

Změna kontrastu displeje

- 1 Stiskněte tlačítko [OK].
- 2 Vyberte "Nast. sluchátka" a potom stiskněte tlačítko [▶].
- 3 Vyberte "Nast. displeje" a potom stiskněte tlačítko [▶].
- 4 Vyberte "Kontrast" a potom stiskněte tlačítko [▶].
- 5 Opakovaným stisknutím tlačítka [▲] nebo [▼] vyberte požadovanou úroveň kontrastu a potom stiskněte tlačítko [▶].
- 6 Stiskněte tlačítko [☒].

Možnosti volby

Zapnutí/vypnutí blokování hovorů

Tato funkce zabraňuje uskutečňování hovorů z mikrotelefonu. Pokud je blokování hovorů zapnuto, je možné uskutečnit pouze volání v režimu interkom a nouzová volání (strana 30). Blokování hovorů lze pro mikrotelefon a základnu nastavit nezávisle (strana 32).

Nastavení mikrotelefonu

- 1 Stiskněte tlačítko **[OK]**.
- 2 Vyberte **"Nast. sluchátka"** a potom stiskněte tlačítko **[▶]**.
- 3 Vyberte **"Možnosti volby"** a potom stiskněte tlačítko **[▶]**.
- 4 Vyberte **"Blok. hovor"** a potom stiskněte tlačítko **[▶]**.
- 5 Zadejte kód "0000" (výchozí kód PIN mikrotelefonu).
 - Pokud jste kód PIN změnili, zadejte jej (strana 26).
- 6 Vyberte **"zap."** nebo **"vyp."** a potom stiskněte tlačítko **[▶]**.
- 7 Stiskněte tlačítko **[*0]**.

Poznámka:

- Je-li blokování hovorů zapnuto, zobrazí se **✖**.

Zapnutí/vypnutí automatického příjmu

Je-li tato funkce zapnutá, můžete přijímat hovory jednoduše zvednutím mikrotelefonu ze základny. Není nutné stisknout tlačítko **[*]**.

- 1 Stiskněte tlačítko **[OK]**.
- 2 Vyberte **"Nast. sluchátka"** a potom stiskněte tlačítko **[▶]**.
- 3 Vyberte **"Možnosti volby"** a potom stiskněte tlačítko **[▶]**.
- 4 Vyberte **"Autom. příjem"** a potom stiskněte tlačítko **[▶]**.
- 5 Vyberte **"zap."** nebo **"vyp."** a potom stiskněte tlačítko **[▶]**.
- 6 Stiskněte tlačítko **[*0]**.

Další možnosti

Změna kódu PIN (Personal Identification Number: osobní identifikační číslo) mikrotelefonu

Aby bylo možné provést některá nastavení, je třeba z bezpečnostních důvodů zadat kód PIN mikrotelefonu. Výchozí kód PIN je "0000".

Důležité:

- Jestliže kód PIN změníte, poznamenejte si nový kód. Kód PIN nelze v zařízení zjistit. Pokud kód PIN zapomenete, obraťte se na nejbližší servisní středisko Panasonic.

- 1 Stiskněte tlačítko **[OK]**.
- 2 Vyberte **"Nast. sluchátka"** a potom stiskněte tlačítko **[▶]**.
- 3 Vyberte **"Další volby"** a potom stiskněte tlačítko **[▶]**.
- 4 Vyberte **"PIN sluchátka"** a potom stiskněte tlačítko **[▶]**.
- 5 Zadejte stávající čtyřmístný kód PIN mikrotelefonu.
- 6 Zadejte nový 4-místný kód PIN mikrotelefonu a stiskněte tlačítko **[OK]**.
- 7 Stiskněte tlačítko **[*0]**.

Změna jazyka LetterWise®

Můžete nastavit jazyk, který bude použit pro zadání položky ve znacích LetterWise (strana 40, 48).

- 1 Stiskněte tlačítko **[OK]**.
- 2 Vyberte **"Nast. sluchátka"** a potom stiskněte tlačítko **[▶]**.
- 3 Vyberte **"Další volby"** a potom stiskněte tlačítko **[▶]**.
- 4 Vyberte **"LetterWise"** a potom stiskněte tlačítko **[▶]**.
- 5 Vyberte požadovaný jazyk a potom stiskněte tlačítko **[▶]**.
- 6 Stiskněte tlačítko **[*0]**.

Zapnutí/vypnutí tónů tlačítek

Tóny jsou slyšet při stisknutí tlačítek. Vztahuje se k potvrzujícím tónům a tónům chyby.

- 1 Stiskněte tlačítko **[OK]**.
- 2 Vyberte **"Nast. sluchátka"** a potom stiskněte tlačítko **[▶]**.
- 3 Vyberte **"Další volby"** a potom stiskněte tlačítko **[▶]**.
- 4 Vyberte **"Tóny kláves"** a potom stiskněte tlačítko **[▶]**.

Nastavení mikrotelefonu

5 Vyberte “zap.” nebo “vyp.” a potom stiskněte tlačítko [▶].

6 Stiskněte tlačítko [✶⓪].

Poznámka:

- Pokud jsou tóny tlačítek vypnuty, při zadání nesprávného kódu PIN nebo zaplnění paměti nezazní žádný tón.

Obnovení výchozího nastavení mikrotelefonu

1 Stiskněte tlačítko [≡/OK].

2 Vyberte “Nast. sluchátka” a potom stiskněte tlačítko [▶].

3 Vyberte “Další volby” a potom stiskněte tlačítko [▶].

4 Vyberte “vynulovat sl.” a potom stiskněte tlačítko [▶].

5 Zadejte kód “0000” (výchozí kód PIN mikrotelefonu).

- Pokud jste kód PIN změnili, zadejte jej (strana 26).

6 Vyberte “Ano” a potom stiskněte tlačítko [▶].

7 Stiskněte tlačítko [✶⓪].

Poznámka:

- Následující položky budou odstraněny nebo bude obnoveno jejich výchozí nastavení:
 - Nastavení uvedená na: strana 22
 - Seznam opakované volby
 - Funkce zvýraznění hlasu
 - Názvy kategorií
 - Vyzvánění pro kategorie
- Následující položky zůstanou zachovány:
 - Položky telefonního seznamu mikrotelefonu (Obnoví se výchozí nastavení názvů kategorií a vyzvánění.)
 - Datum a čas

Nastavení základny

Pokyny pro nastavení základny

Níže je uveden seznam všech položek, které můžete u základny přizpůsobit svým potřebám.

- Tyto položky lze přizpůsobit pomocí mikrotelefonu.
- Při úpravách základny je aktuální položka nebo nastavení označeno ▶.

Nabídka nastavení základny	Podnabídka	Podnabídka 2	Výchozí nastavení	Strana
Nast. zvonění	Noční program	Start/Konec	23:00/06:00	strana 29
		Zap./Vyp.	Vyp.	strana 29
		Zpož. zvonění	60 s.	strana 29
Možnosti volby	Typ volby		Tónová	strana 11
	Opakování volby		100 ms.	strana 30
	Délka pauzy		3 s.	strana 30
	Tísňové volání		155, 150, 158	strana 30
	Nastavení ARS	Kód služby	Vyp.	strana 31
		Oblast	—	strana 31
	Omezení volání		—	strana 31
Blok. hovor		Vyp.	strana 32	
Další volby	PIN Báze		0000	strana 32
	Režim Repeateru		Vyp.	strana 44
	Reset Báze		—	strana 33

Poznámka:

- Najednou lze zobrazit až 3 položky nabídky. Chcete-li vybrat některou položku nabídky, která není zobrazena na aktuální stránce, můžete nabídkou procházet stisknutím tlačítkového ovladače [▲] nebo [▼].
- Pro změnu hlasitosti a typu vyzvánění základny viz strana 16.

Nastavení základny

Nastavení vyzvánění

Noční režim

Noční režim umožňuje vybrat časový úsek, během kterého základna v případě příchozích volání nebude zvonit. Tato funkce je užitečná, když v určitou dobu nechcete být rušeni, například během spánku. Noční režim lze pro mikrotelefon (strana 24) a základnu nastavit nezávisle.

Datum a čas je třeba nastavit předem (strana 11).

Nastavení počátečního a koncového času pro noční režim

- 1 Stiskněte tlačítko [≡/OK].
- 2 Vyberte "Nastavení báze" a potom stiskněte tlačítko [▶].
- 3 Zadejte kód "0000" (výchozí kód PIN základny).
 - Pokud jste kód PIN změnili, zadejte jej (strana 32).
- 4 Vyberte "Nast. zvonění" a potom stiskněte tlačítko [▶].
- 5 Vyberte "Noční program" a potom stiskněte tlačítko [▶].
- 6 Vyberte "Start/Konec" a potom stiskněte tlačítko [▶].
- 7 Zvolením 2 číslic pro každou položku zadejte požadovanou hodinu a minutu pro začátek období.
 - Pokud používáte 12 hodinový formát, před zadáním času vyberte "AM" nebo "PM" opakovaným stisknutím [✱].
- 8 Zvolením 2 číslic pro každou položku zadejte požadovanou hodinu a minutu pro konec období.
 - Pokud používáte 12 hodinový formát, před zadáním času vyberte "AM" nebo "PM" opakovaným stisknutím [✱].
- 9 Stiskněte tlačítko [≡/OK].
- 10 Stiskněte tlačítko [✱○].

Zapnutí/vypnutí nočního režimu

- 1 Stiskněte tlačítko [≡/OK].

- 2 Vyberte "Nastavení báze" a potom stiskněte tlačítko [▶].
- 3 Zadejte kód "0000" (výchozí kód PIN základny).
 - Pokud jste kód PIN změnili, zadejte jej (strana 32).
- 4 Vyberte "Nast. zvonění" a potom stiskněte tlačítko [▶].
- 5 Vyberte "Noční program" a potom stiskněte tlačítko [▶].
- 6 Vyberte "Zap./Vyp." a potom stiskněte tlačítko [▶].
- 7 Vyberte "Zap." nebo "Vyp." a potom stiskněte tlačítko [▶].
- 8 Stiskněte tlačítko [✱○].

Nastavení zpožděného zvonění pro noční režim

Toto nastavení umožňuje, aby základna zvonila v nočním režimu, pokud volající čeká dostatečně dlouhou dobu. Po uplynutí vybrané doby základna zazvoní. Pokud vyberete položku "Bez zvonění", základna v nočním režimu nebude zvonit.

- 1 Stiskněte tlačítko [≡/OK].
- 2 Vyberte "Nastavení báze" a potom stiskněte tlačítko [▶].
- 3 Zadejte kód "0000" (výchozí kód PIN základny).
 - Pokud jste kód PIN změnili, zadejte jej (strana 32).
- 4 Vyberte "Nast. zvonění" a potom stiskněte tlačítko [▶].
- 5 Vyberte "Noční program" a potom stiskněte tlačítko [▶].
- 6 Vyberte "Zpož. zvonění" a potom stiskněte tlačítko [▶].
- 7 Vyberte požadované nastavení a potom stiskněte tlačítko [▶].
- 8 Stiskněte tlačítko [✱○].

Nastavení základny

Možnosti volby

Změna času pro zpětné volání/Flash

V případě potřeby změňte čas pro zpětné volání/Flash v závislosti na požadavcích vašeho poskytovatele služeb nebo pobočkové ústředny.

- 1 Stiskněte tlačítko [OK].
- 2 Vyberte "Nastavení báze" a potom stiskněte tlačítko [▶].
- 3 Zadejte kód "0000" (výchozí kód PIN základny).
 - Pokud jste kód PIN změnili, zadejte jej (strana 32).
- 4 Vyberte "Možnosti volby" a potom stiskněte tlačítko [▶].
- 5 Vyberte "Opakování volby" a potom stiskněte tlačítko [▶].
- 6 Vyberte požadované nastavení a potom stiskněte tlačítko [▶].
- 7 Stiskněte tlačítko [↶⊙].

Nastavení délky pauzy

V případě potřeby změňte délku pauzy v závislosti na požadavcích vašeho poskytovatele služeb nebo pobočkové ústředny.

- 1 Stiskněte tlačítko [OK].
- 2 Vyberte "Nastavení báze" a potom stiskněte tlačítko [▶].
- 3 Zadejte kód "0000" (výchozí kód PIN základny).
 - Pokud jste kód PIN změnili, zadejte jej (strana 32).
- 4 Vyberte "Možnosti volby" a potom stiskněte tlačítko [▶].
- 5 Vyberte "Délka pauzy" a potom stiskněte tlačítko [▶].
- 6 Vyberte požadované nastavení a potom stiskněte tlačítko [▶].
- 7 Stiskněte tlačítko [↶⊙].

Uložení/změna čísel nouzového volání

Tato nastavení určují, která telefonní čísla lze zvolit, pokud je zapnuta funkce blokování hovorů (strana 25).

- 1 Stiskněte tlačítko [OK].
- 2 Vyberte "Nastavení báze" a potom stiskněte tlačítko [▶].
- 3 Zadejte kód "0000" (výchozí kód PIN základny).
 - Pokud jste kód PIN změnili, zadejte jej (strana 32).
- 4 Vyberte "Možnosti volby" a potom stiskněte tlačítko [▶].
- 5 Vyberte "Tisňové volání" a potom stiskněte tlačítko [▶].
- 6 Vyberte místo v paměti a potom stiskněte tlačítko [▶].
 - Jestliže místo v paměti již obsahuje číslo nouzového volání, toto číslo se zobrazí.
- 7 Zadejte/upravte číslo a potom stiskněte tlačítko [OK].
 - Nouzová čísla smažete přidržetím tlačítka [C/⊗].
- 8 Stiskněte tlačítko [↶⊙].

ARS (Automatic Route Selection: automatický výběr připojení)

Různí operátoři si účtují různé sazby za volání do různých oblastí. Využíváte-li služeb různých operátorů ve snaze snížit náklady, může automatický výběr připojení při volání na určitá směrová čísla automaticky zvolit odpovídající kód operátora v závislosti na tom, jak tuto funkci naprogramujete.

Důležité:

- Chcete-li použít automatický výběr připojení, je třeba provést následující operace:
 - objednat službu u operátora, jehož služeb chcete využívat
 - uložit kód operátora, jehož služeb budete využívat
 - uložit směrová čísla, která chcete volat pomocí konkrétního kódu operátora

Nastavení základny

- přiřadit kódy operátora k jednotlivým uloženým směrovým číslům









Sazby za jednotlivá volání zjistíte u operátora.

Příklad: Přiřadili jste kód operátora "9876" směrovému číslu "123".

Pokud zvolíte číslo "123-4567", přístroj zvolí číslo "9876-123-4567".



Uložení kódů operátora pro funkci ARS (zapnutí funkce ARS)

Kódy telefonních operátorů, jejichž služeb využíváte, můžete uložit. Je možné uložit až 5 kódů operátora.







- 1 Stiskněte tlačítko [ /OK].
- 2 Vyberte "Nastavení báze" a potom stiskněte tlačítko [].
- 3 Zadejte kód "0000" (výchozí kód PIN základny).
 - Pokud jste kód PIN změnili, zadejte jej (strana 32).
- 4 Vyberte "Možnosti volby" a potom stiskněte tlačítko [].
- 5 Vyberte "Nastavení ARS" a potom stiskněte tlačítko [].
- 6 Vyberte "Kód služby" a potom stiskněte tlačítko [].
- 7 Vyberte "Zap." a potom stiskněte tlačítko [].
- 8 Vyberte místo kódu operátora (C1–C5) a potom stiskněte tlačítko [].
 - Pokud toto místo již obsahuje kód operátora, bude tento kód zobrazen.
- 9 Zadejte kód operátora (maximálně 7 číslic) a potom stiskněte tlačítko [].
- 10 Stiskněte tlačítko [].

Ukládání směrových čísel pro ARS







Uložte směrová čísla, která mají být zvolena pomocí konkrétního operátora. Je možné uložit až 25 směrových čísel.

- 1 Stiskněte tlačítko [ /OK].
- 2 Vyberte "Nastavení báze" a potom stiskněte tlačítko [].
- 3 Zadejte kód "0000" (výchozí kód PIN základny).

- Pokud jste kód PIN změnili, zadejte jej (strana 32).

- 4 Vyberte "Možnosti volby" a potom stiskněte tlačítko [].
- 5 Vyberte "Nastavení ARS" a potom stiskněte tlačítko [].
- 6 Vyberte "Oblast" a potom stiskněte tlačítko [].
- 7 Vyberte místo směrového čísla (1–25) a potom stiskněte tlačítko [].
 - Pokud toto místo již obsahuje směrové číslo, bude tento kód zobrazen.
- 8 Zadejte směrové číslo (maximálně 5 číslic) a potom stiskněte tlačítko [].
- 9 Vyberte kód operátora (C1–C5), který jste dříve uložili, a potom stiskněte tlačítko [].
 - Při volání prostřednictvím tohoto směrového čísla bude automaticky vytočen tento kód operátora.
- 10 Stiskněte tlačítko [].

Vypnutí funkce ARS

- 1 Stiskněte tlačítko [ /OK].
- 2 Vyberte "Nastavení báze" a potom stiskněte tlačítko [].
- 3 Zadejte kód "0000" (výchozí kód PIN základny).
 - Pokud jste kód PIN změnili, zadejte jej (strana 32).
- 4 Vyberte "Možnosti volby" a potom stiskněte tlačítko [].
- 5 Vyberte "Nastavení ARS" a potom stiskněte tlačítko [].
- 6 Vyberte "Kód služby" a potom stiskněte tlačítko [].
- 7 Vyberte "Vyp." a potom stiskněte tlačítko [].
- 8 Stiskněte tlačítko [].

Nastavení omezení hovorů

U základny nebo vybraných mikrotelefonů můžete omezit volbu určitých čísel. Je možné uložit až 6 telefonních čísel. Uložení směrových čísel zabrání omezeným linkám (základně nebo

Nastavení základny

vybraným mikrotelefonům) provést volbu jakéhokoli čísla v rámci směrového čísla.

Důležité:

- Omezení hovorů lze nastavit pouze z mikrotelefonu 1. (Chcete-li ověřit, který mikrotelefon je mikrotelefon 1, stiskněte na základně tlačítka **[☎]** a **[1]**. Mikrotelefon 1 zazvoní.)
- 1 Stiskněte tlačítka **[☒/OK]**.
 - 2 Vyberte "**Nastavení báze**" a potom stiskněte tlačítka **[▶]**.
 - 3 Zadejte kód "0000" (výchozí kód PIN základny).
 - Pokud jste kód PIN změnil, zadejte jej (strana 32).
 - 4 Vyberte "**Možnosti volby**" a potom stiskněte tlačítka **[▶]**.
 - 5 Vyberte "**Omezení volání**" a potom stiskněte tlačítka **[▶]**.
 - Zobrazí se číslo linky základny "0" a čísla linek všech registrovaných mikrotelefonů.
 - 6 Stisknutím požadovaného čísla vyberte linky, které budou omezeny.
 - Blikající čísla označují, že je u příslušné linky zapnuto omezení hovorů.
 - Pokud chcete u dané linky omezení hovorů vypnout, stiskněte tlačítka klávesnice odpovídající číslu linky. Číslo přestane blikat.
 - 7 Stiskněte tlačítka **[☒/OK]**.
 - 8 Vyberte místo v paměti a potom stiskněte tlačítka **[▶]**.
 - Jestliže místo v paměti již obsahuje omezené číslo, toto číslo se zobrazí.
 - 9 Zadejte telefonní nebo směrové číslo, které chcete omezit (maximálně 8 číslic), a potom stiskněte tlačítka **[☒/OK]**.
 - Chcete-li vymazat omezené číslo, stiskněte tlačítka **[C/☒]**.
 - 10 Stiskněte tlačítka **[☒/OK]**.

Zapnutí/vypnutí blokování hovorů

Tato funkce zabraňuje uskutečňování hovorů ze základny. Pokud je blokování hovorů zapnuto, je možné uskutečnit pouze volání v režimu

interkom a nouzová volání (strana 30). Blokování hovorů lze pro mikrotelefon (strana 25) a základnu nastavit nezávisle.

- 1 Stiskněte tlačítka **[☒/OK]**.
- 2 Vyberte "**Nastavení báze**" a potom stiskněte tlačítka **[▶]**.
- 3 Zadejte kód "0000" (výchozí kód PIN základny).
 - Pokud jste kód PIN změnil, zadejte jej (strana 32).
- 4 Vyberte "**Možnosti volby**" a potom stiskněte tlačítka **[▶]**.
- 5 Vyberte "**Blok. hovor**" a potom stiskněte tlačítka **[▶]**.
- 6 Vyberte "**Zap.**" nebo "**Vyp.**" a potom stiskněte tlačítka **[▶]**.
- 7 Stiskněte tlačítka **[☒/OK]**.

Další možnosti

Změna kódu PIN (Personal Identification Number: osobní identifikační číslo) základny

Aby bylo možné provést některá nastavení, je třeba z bezpečnostních důvodů zadat kód PIN základny. Výchozí kód PIN je "0000".

Důležité:

- Jestliže kód PIN změňte, poznamenejte si nový kód. Kód PIN nelze v zařízení zjistit. Pokud kód PIN zapomenete, obraťte se na nejbližší servisní středisko Panasonic.
- 1 Stiskněte tlačítka **[☒/OK]**.
 - 2 Vyberte "**Nastavení báze**" a potom stiskněte tlačítka **[▶]**.
 - 3 Zadejte kód "0000" (výchozí kód PIN základny).
 - Pokud jste kód PIN změnil, zadejte jej.
 - 4 Vyberte "**Další volby**" a potom stiskněte tlačítka **[▶]**.
 - 5 Vyberte "**PIN Báze**" a potom stiskněte tlačítka **[▶]**.
 - 6 Zadejte nový 4-místný kód PIN základny a stiskněte tlačítka **[☒/OK]**.

Nastavení základny

7 Stiskněte tlačítko [↶⊙].

Obnovení výchozího nastavení základny

- 1 Stiskněte tlačítko [≡/OK].
- 2 Vyberte "Nastavení báze" a potom stiskněte tlačítko [▶].
- 3 Zadejte kód "0000" (výchozí kód PIN základny).
 - Pokud jste kód PIN změnili, zadejte jej (strana 32).
- 4 Vyberte "Další volby" a potom stiskněte tlačítko [▶].
- 5 Vyberte "Reset Báze" a potom stiskněte tlačítko [▶].
- 6 Vyberte "Ano" a potom stiskněte tlačítko [▶].
- 7 Stiskněte tlačítko [↶⊙].

Poznámka:

- Následující položky budou odstraněny nebo bude obnoveno jejich výchozí nastavení:
 - Nastavení uvedená na: strana 28, 39
 - Vyzvánění základny
 - Hlasitost vyzvánění základny (střední)
 - Všechny zprávy SMS
 - Seznam volajících
- Následující položky zůstanou zachovány:
 - Datum a čas
 - Režim opakovače

Služba ID volajících

Použití služby ID volajících

Důležité:

- Toto zařízení je kompatibilní se službou ID volajících. Chcete-li používat funkce služby ID volajících (například zobrazování telefonních čísel volajících), musíte se přihlásit k odběru této služby. Podrobné informace získáte u poskytovatele služeb.

Funkce služby ID volajících

Při přijetí příchozího hovoru lze zobrazit telefonní číslo volajících.

- Telefonní čísla různých posledních 50 volajících budou zaprotokolována v seznamu volajících.
- Při přijetí informací služby ID volajících, které se shodují s telefonním číslem v telefonním seznamu zařízení:
 - Uložené jméno bude zobrazeno a zaprotokolováno do seznamu volajících.
 - Mikrotelefon použije vyzvánění, které bylo přiřazeno ke kategorii volajících.
- Pokud je zařízení připojeno k ústředně PBX, informace o volajícím nemusejí být dostupné.
- Jakmile volající uskutečňuje volání v oblasti, v níž se služba ID volajících neposkytuje, zobrazí se text **“Mimo dosah”**.
- Pokud volající požadoval, aby se informace o něm nezobrazovaly, na displeji se nezobrazí žádné informace nebo se zobrazí text **“Soukr. volající”**.

Zmeškané hovory

Pokud hovor není přijat, jednotka považuje hovor za zmeškaný. Počet zmeškaných hovorů je zobrazen na displeji. Na základě této informace se můžete podívat do seznamu volajících a zjistit, kdo vám ve vaší nepřítomnosti volal.

Funkce kategorií pro odběratele služby ID volajících

Kategorie usnadňují identifikaci volajících pomocí různých typů vyzvánění pro různé kategorie volajících. Při přidávání položky do telefonního seznamu můžete položce přiřadit

kategorii (strana 18). Přijmete-li hovor od volajících, který je přiřazen k některé kategorii, použije se typ vyzvánění vybrané kategorie.

Změna vyzvánění podle kategorie

Pro každou kategorii lze vybrat vyzvánění. Pokud vyberete položku **“Ext. zvonění”**, zařízení použije externí vyzvánění (nastavení: strana 23) při příjmu volání z této kategorie. Výchozí nastavení je **“Ext. zvonění”**.

- 1 Stiskněte tlačítko [□] a potom tlačítko [≡/OK].
- 2 Vyberte **“Kategorie”** a potom stiskněte tlačítko [▶].
- 3 Vyberte kategorii a potom stiskněte tlačítko [▶].
- 4 Vyberte aktuální nastavení vyzvánění podle kategorie a potom stiskněte tlačítko [▶].
- 5 Vyberte požadované vyzvánění a potom stiskněte tlačítko [▶].
- 6 Stiskněte tlačítko [✕○].

Seznam volajících

Zobrazení seznamu volajících a zpětné volání

Telefonní čísla různých posledních 50 volajících budou zaprotokolována v seznamu volajících. Jakmile je přijat 51. hovor, nejstarší informace o volajícím budou automaticky vymazány. Pomocí tohoto seznamu můžete zavolat zpět volajícím, jejichž volání jste zmeškali.

- 1 Stiskněte tlačítko [≡/OK].
- 2 Vyberte **“Sezn. volajících”** a potom stiskněte tlačítko [▶].
 - Zobrazí se poslední hovory.
- 3 Opakovaným stisknutím tlačítka [▼] hledejte mezi posledními voláními. Opakovaným stisknutím tlačítka [▲] hledejte mezi nejstaršími voláními.
 - Pokud položka byla již prohlížena nebo bylo příslušné číslo již voláno, na displeji se zobrazí “√”, i když tato položka byla již

prohlížena nebo bylo příslušné číslo již voláno z jiného mikrotelefonu.

- 4 Stisknutím tlačítka [↶] nebo [↷] zvolte číslo zobrazeného účastníka.

Editace telefonního čísla volajících před zpětným voláním

- 1 Stiskněte tlačítko [≡/OK].
- 2 Vyberte "Sezn. volajících" a potom stiskněte tlačítko [▶].
- 3 Opakovaným stisknutím tlačítka [▲] nebo [▼] zobrazte požadovanou položku.
- 4 **Přidání čísla**
Stiskněte tlačítko na klávesnici ([0] až [9]).
 - Stisknuté číslo bude přidáno na začátek aktuálního čísla.

Úprava čísla

Stiskněte tlačítko [≡/OK], vyberte položku "Upravit a volat" a potom stiskněte tlačítko [▶].

Tlačítkem [◀] nebo [▶] přemístíte kurzor na číslo, které chcete vymazat, a stiskněte tlačítko [C/✕].

- 5 Stiskněte tlačítko [↶] nebo [↷].

Vymazání informací o volajícím

- 1 Stiskněte tlačítko [≡/OK].
- 2 Vyberte "Sezn. volajících" a potom stiskněte tlačítko [▶].
- 3 Požadovanou položku zobrazíte opakovaným stisknutím tlačítka [▲] nebo [▼] a následným stisknutím tlačítka [≡/OK].
- 4 Vyberte "Vymazat" a potom stiskněte tlačítko [▶].
 - Chcete-li vymazat všechna zadání, vyberte "Vymazat vše" a potom stiskněte tlačítko [▶].
- 5 Vyberte "Ano" a potom stiskněte tlačítko [▶].
- 6 Stiskněte tlačítko [✕/0].

Uložení informací o volajícím do telefonního seznamu

- 1 Stiskněte tlačítko [≡/OK].
- 2 Vyberte "Sezn. volajících" a potom stiskněte tlačítko [▶].
- 3 Požadovanou položku zobrazíte opakovaným stisknutím tlačítka [▲] nebo [▼] a následným stisknutím tlačítka [≡/OK].
- 4 Vyberte "Přidat záznam" a potom stiskněte tlačítko [▶].
- 5 Pokračujte od kroku 3, "Přidávání položek do telefonního seznamu", strana 18.

Hlasová pošta

Hlasová pošta je služba automatického záznamníku nabízená poskytovateli služeb. Pokud si službu hlasové pošty u poskytovatele předplatíte, tato služba bude přijímat hovory, když budete nepřítomní nebo když vaše linka bude obsazená. Zprávy jsou zaznamenávány poskytovatelem služby, ne telefonem.

Služba SMS (Short Message Service: krátké textové zprávy)

Použití služby SMS (Short Message Service: krátké textové zprávy)

Služba SMS umožňuje odesílat a přijímat textové zprávy od ostatních linkových a mobilních telefonů, které podporují kompatibilní síť a funkce standardu SMS.

Důležité:

- Chcete-li funkce SMS používat, musíte provést následující:
 - objednat službu ID volajícího nebo jinou podobnou službu,
 - zkontrolovat, zda je funkce SMS zapnutá,
 - zkontrolovat, zda jsou uložena správná telefonní čísla na střediska SMS.
 Podrobné informace a informace o dostupnosti získáte u poskytovatele služeb.

Poznámka:

- Celkem lze uložit 47 zpráv (při 160 znacích na zprávu). Celkový počet zpráv (47) může být vyšší, pokud jednotlivé zprávy obsahují méně než 160 znaků.
- Pokud je zařízení připojeno k ústředně PBX, nemusí být funkce SMS dostupná.

Zapnutí/vypnutí služby SMS

Výchozí nastavení je "zap."

- 1 Stiskněte tlačítko **[OK]**.
- 2 Vyberte "SMS" a potom stiskněte tlačítko **[▶]**.
- 3 Vyberte "Nastavení" a potom stiskněte tlačítko **[▶]**.
- 4 Zadejte kód "0000" (výchozí kód PIN základny).
 - Pokud jste kód PIN změnili, zadejte jej (strana 32).
- 5 Vyberte "SMS zap/vyp." a potom stiskněte tlačítko **[▶]**.
- 6 Vyberte "zap." nebo "vyp." a potom stiskněte tlačítko **[▶]**.
- 7 Stiskněte tlačítko **[✕]**.

Poznámka:

- Pokusíte-li se odeslat zprávu v okamžiku, kdy je služba SMS vypnutá, ozve se tón a zpráva bude uložena do seznamu přijatých zpráv s označením "FD".
- Pokusí-li se vám některý uživatel zaslat zprávu v okamžiku, kdy je služba SMS vypnutá, zpráva nebude přijata a do seznamu volajících bude zaprotokolováno číslo střediska zpráv.

Změna čísel střediska zpráv služby SMS

Aby bylo možné odesílat a přijímat zprávy SMS, musí být uložena telefonní čísla střediska zpráv služby SMS.

Pro Českou republiku:

V tomto zařízení jsou předem naprogramována čísla střediska zpráv (pro poskytovatele služeb Český Telecom). V případě potřeby můžete tato čísla změnit.

Pro Slovenskou republiku:

V tomto zařízení jsou předem naprogramována čísla střediska zpráv (pro poskytovatele služeb Český Telecom). Chcete-li služby SMS používat, uložte do zařízení čísla společnosti Slovenský Telecom.

- Další informace získáte od poskytovatele služeb.
- 1 Stiskněte tlačítko **[OK]**.
 - 2 Vyberte "SMS" a potom stiskněte tlačítko **[▶]**.
 - 3 Vyberte "Nastavení" a potom stiskněte tlačítko **[▶]**.
 - 4 Zadejte kód "0000" (výchozí kód PIN základny).
 - Pokud jste kód PIN změnili, zadejte jej (strana 32).
 - 5 Vyberte "Centrum zpráv 1" nebo "Centrum zpráv 2" a potom stiskněte tlačítko **[▶]**.
 - 6 Podle potřeby číslo upravte a potom stiskněte tlačítko **[OK]**.
 - 7 Vyberte "uložit" a potom stiskněte tlačítko **[▶]**.

Služba SMS (Short Message Service: krátké textové zprávy)

8 Stiskněte tlačítko [↵].

Poznámka:

- Pokud je váš telefon připojen k pobočkové ústředně PBX, je třeba na začátek telefonního čísla střediska zpráv 1 zadat přístupové číslo linky ústředny PBX a vytáček pauzu. Pro středisko zpráv 2 uložte číslo střediska zpráv 1 v nezměněné podobě, bez přístupového čísla linky nebo vytáček pauzy.

Odeslání zprávy

Napsání a odeslání nové zprávy

- 1 Stiskněte tlačítko [≡/OK].
- 2 Vyberte "sms" a potom stiskněte tlačítko [▶].
- 3 Vyberte "vytvořit" a potom stiskněte tlačítko [▶].
 - Když se na displeji zobrazí "▲Poslední text?", stisknutím tlačítka [▲] můžete použít text z poslední zprávy.
- 4 Napište zprávu (strana 40) a potom stiskněte tlačítko [≡/OK].
- 5 Zadejte cílové telefonní číslo (maximálně 20 číslic) a potom stiskněte tlačítko [≡/OK].
 - Chcete-li zprávu odeslat uživateli uloženému v telefonním seznamu, stiskněte tlačítko [□], vyberte položku telefonního seznamu a potom stiskněte 2x tlačítko [≡/OK].
 - Chcete-li zprávu odeslat osobě uvedené v seznamu volajících, opakovaným stisknutím tlačítka [▲] nebo [▼] vyberte uživatele a potom stiskněte 2x tlačítko [≡/OK].
 - Chcete-li zprávu odeslat na telefonní číslo uvedené v seznamu opakované volby, opakovaným stisknutím tlačítka [●] vyberte telefonní číslo a potom stiskněte 2x tlačítko [≡/OK].
- 6 Chcete-li zprávu uložit, vyberte "Ano" a potom stiskněte tlačítko [▶].

- Chcete-li zprávu odeslat bez uložení, vyberte "Ne" a potom stiskněte tlačítko [▶].

- 7 Chcete-li zprávu odeslat, vyberte "Odeslat" a potom stiskněte tlačítko [▶].
 - Chcete-li odesílání zrušit, stiskněte tlačítko [↵].

Poznámka:

- Toto zařízení podporuje zprávy SMS dlouhé až 612 znaků, maximální počet znaků, které lze odeslat nebo přijmout může být omezený poskytovatelem služby SMS. Podrobné informace získáte u poskytovatele služeb SMS.
- Pokud je zpráva delší než 160 znaků, zobrazí se hlášení "*Dlouhá zpráva*". Váš poskytovatel služeb může dlouhé zprávy zpracovávat jinak než jiné zprávy. Podrobné informace získáte u poskytovatele služeb.
- Jestliže se pokusíte odeslat zprávu na telefonní číslo uložené v telefonním seznamu, v seznamu volajících nebo v seznamu opakované volby, které obsahuje více než 20 číslic, zobrazí se "Nesprávné číslo".
- Při odesílání zprávy se krátce zobrazí "Odesílání Vzkaz" a potom se zobrazí "Předávání zprávy".
- Pokud je váš telefon připojen k pobočkové ústředně PBX, uložte přístupové číslo linky ústředny PBX (strana 39).

Odeslání uložené zprávy

- 1 Stiskněte tlačítko [≡/OK].
- 2 Vyberte "sms" a potom stiskněte tlačítko [▶].
- 3 Vyberte "odeslané-sezn." a potom stiskněte tlačítko [▶].
- 4 Chcete-li si přečíst uloženou zprávu, vyberte zprávu opakovaným stisknutím tlačítka [▲] nebo [▼] a potom stiskněte tlačítko [≡/OK].
 - Zprávy se zobrazí v chronologickém pořadí a podle cílových telefonních čísel.
- 5 Chcete-li zprávu odeslat, stiskněte tlačítko [≡/OK], vyberte položku "Odeslat" a potom stiskněte tlačítko [▶].

Služba SMS (Short Message Service: krátké textové zprávy)

- 6 Stisknutím a podržením tlačítka [C/⊗] vymažete všechna čísla, potom pokračujte krokem 5, „Napsání a odeslání nové zprávy“, strana 37.

Úprava a odeslání uložené zprávy

- 1 Stiskněte tlačítko [≡/OK].
- 2 Vyberte „SMS“ a potom stiskněte tlačítko [▶].
- 3 Vyberte „Odeslané-sezn.“ a potom stiskněte tlačítko [▶].
- 4 Opakovaným stisknutím tlačítka [▲] nebo [▼] vyberte požadovanou zprávu a potom stiskněte tlačítko [≡/OK].
- 5 Stiskněte tlačítko [≡/OK], vyberte položku „Editovat zprávu“, stiskněte tlačítko [▶] a potom pokračujte od kroku 4, „Napsání a odeslání nové zprávy“, strana 37.

Smazání uložených zpráv

- 1 Stiskněte tlačítko [≡/OK].
- 2 Vyberte „SMS“ a potom stiskněte tlačítko [▶].
- 3 Vyberte „Odeslané-sezn.“ a potom stiskněte tlačítko [▶].
- 4 Opakovaným stisknutím tlačítka [▲] nebo [▼] vyberte požadovanou zprávu a potom stiskněte tlačítko [≡/OK].
- 5 Stiskněte tlačítko [≡/OK], vyberte položku „Vymazat“ a potom stiskněte tlačítko [▶].
 - Chcete-li vymazat všechny zprávy, vyberte „Vymazat vše“ a potom stiskněte tlačítko [▶].
- 6 Vyberte „Ano“ a potom stiskněte tlačítko [▶].
- 7 Stiskněte tlačítko [✕⊙].

Příjem zprávy

Při příjmu správy SMS:

- zazní zvukový signál (pokud je vyzvánění mikrotelefonu zapnuto),
- na displeji se zobrazí „Příjem Zpráva SMS“,

- na displeji se zobrazí ☒.

Čtení přijaté zprávy

- 1 Stiskněte tlačítko [≡/OK].
- 2 Vyberte „SMS“ a potom stiskněte tlačítko [▶].
- 3 Vyberte „Příchozí-sezn.“ a potom stiskněte tlačítko [▶].
- 4 Opakovaným stisknutím tlačítka [▲] nebo [▼] zvolte zprávu.
 - Zprávy, které byly přečteny, jsou označeny „✓“, i když byly přečteny v jiném mikrotelefonu.
- 5 Po stisknutí tlačítka [≡/OK] si budete moci přečíst obsah zprávy.

Poznámka:

- Chcete-li zavolat odesílateli zprávy, stiskněte tlačítko [↶] nebo [☎].
- Pokud je displeji zobrazeno „Plná paměť SMS“, nové zprávy SMS nelze přijmout. Vymažte nepotřebné zprávy (strana 38, 39).
- Obdržíte-li zprávu od účastníka uloženého v telefonním seznamu, zobrazí se příslušné uložené jméno.
- Někteří poskytovatelé služby SMS připojují k telefonnímu číslu odesílatele zprávy jednomístné číslo; v důsledku toho se jména odesílatelů uložená v telefonním seznamu pravděpodobně nezobrazí.

Odpověď na zprávu

- 1 Během čtení zprávy stiskněte tlačítko [≡/OK].
- 2 Vyberte „Odpovědět“ a potom stiskněte tlačítko [▶].
- 3 Napište zprávu (strana 40) a potom stiskněte tlačítko [≡/OK].
- 4 Upravte cílové telefonní číslo a stiskněte tlačítko [≡/OK]; potom pokračujte od kroku 6, „Napsání a odeslání nové zprávy“, strana 37.

Editace/předání zprávy

- 1 Během čtení zprávy stiskněte tlačítko [≡/OK].

Služba SMS (Short Message Service: krátké textové zprávy)

- 2 Vyberte položku **“Editovat zprávu”**, stiskněte tlačítko [▶] a potom pokračujte od kroku 4, „Napsání a odeslání nové zprávy“, strana 37.

Smazání přijatých zpráv

- 1 Během čtení zprávy stiskněte tlačítko [≡/OK].
- 2 Vyberte **“Vymazat”** a potom stiskněte tlačítko [▶].
 - Chcete-li vymazat všechny zprávy, vyberte **“Vymazat vše”** a potom stiskněte tlačítko [▶].
- 3 Vyberte **“Ano”** a potom stiskněte tlačítko [▶].
- 4 Stiskněte tlačítko [✕].

Uložení čísla odesílatele do telefonního seznamu

- 1 Během čtení zprávy stiskněte tlačítko [≡/OK].
- 2 Vyberte **“Přidat záznam”** a potom stiskněte tlačítko [▶].
- 3 Pokračujte od kroku 3, „Přidávání položek do telefonního seznamu“, strana 18.

Editace čísla odesílatele před zpětným voláním

- 1 Během čtení zprávy stiskněte tlačítko [≡/OK].
- 2 Vyberte **“Upravit a volat”** a potom stiskněte tlačítko [▶].
- 3 Upravte telefonní číslo a stiskněte tlačítko [↶] nebo [↷].

Pokyny pro nastavení služby SMS

Jsou-li obnovena výchozí nastavení základny (strana 33), obnoví se také následující nastavení služby SMS.

Nastavení služby SMS	Strana
Služba SMS zapnutá/vypnutá (výchozí: Zap.)	strana 36
Středisko zpráv 1	strana 36
Středisko zpráv 2	strana 36
Přístupové číslo linky ústředny PBX (výchozí: Vyp.)	strana 39

Poznámka:

- Pokud obnovíte výchozí nastavení základny, bude obsah seznamu přijatých a odeslaných zpráv vymazán.

Uložení přístupového čísla linky ústředny PBX (pouze pro uživatele PBX)

Aby mohly být vaše zprávy SMS řádně odesílány, uložte přístupové číslo linky ústředny PBX (max. 4 číslice). Pokud odesíláte zprávy SMS do položek telefonního seznamu nebo seznamu opakované volby, přístupové číslo linky pobočkové ústředny PBX bude odstraněno.

- 1 Stiskněte tlačítko [≡/OK].
- 2 Vyberte **“SMS”** a potom stiskněte tlačítko [▶].
- 3 Vyberte **“Nastavení”** a potom stiskněte tlačítko [▶].
- 4 Zadejte kód **“0000”** (výchozí kód PIN základny).
 - Pokud jste kód PIN změnili, zadejte jej (strana 32).
- 5 Vyberte **“Příst.č.ústřed.”** a potom stiskněte tlačítko [▶].
- 6 Vyberte **“Zap.”** a potom stiskněte tlačítko [▶].
- 7 Podle potřeby zadejte přístupové číslo linky ústředny PBX a vytáčenou pauzu a potom stiskněte tlačítko [≡/OK].
- 8 Vyberte **“uložit”** a potom stiskněte tlačítko [▶].
- 9 Stiskněte tlačítko [✕].

Služba SMS (Short Message Service: krátké textové zprávy)

Dostupné znaky do zpráv SMS

Důležité:

- Informace o zadávání znaků v telefonním seznamu atd.: strana 48.

K zadávání znaků a čísel se používají tlačítka klávesnice. Ke každému tlačítku klávesnice je přiřazeno několik znaků. K dispozici jsou tyto režimy zadávání znaků: LetterWise, Abeceda, Čísla, Řecká a Rozšířená. V režimu zadávání znaků Abeceda (ABC), Řecká (ABΓ) nebo znaků v Rozšířeném režimu (AĀĀ) můžete opakovaným stisknutím tlačítek klávesnice vybrat znak, který chcete vložit.

- Jakmile jednotka zobrazí obrazovku pro zadávání znaků:
 - Stisknutím tlačítek [◀] nebo [▶] lze přesunovat kurzor.
 - Stisknutím tlačítek klávesnice zadáte znaky a čísla.
 - Stisknutím tlačítka [C/⊗] vymažete znak nebo číslo zvýrazněné kurzorem. Stisknutím a podržením tlačítka [C/⊗] vymažete všechny znaky nebo čísla.
 - Stisknutím tlačítka [✕] můžete přepínat mezi velkými a malými písmeny.
 - Chcete-li zadat další znak, který je na stejném tlačítku klávesnice, stisknutím tlačítka [▶] přesuňte kurzor na další místo a potom stiskněte příslušné tlačítko klávesnice. (Tento postup není nutný při zadávání textu v režimu LetterWise.)

Režimy zadávání znaků

K dispozici je několik režimů zadávání znaků. Jakmile jednotka zobrazí obrazovku pro zadávání znaků, stiskněte tlačítko [□], vyberte režim zadávání znaků a stiskněte tlačítko [▶]. Výchozí režim je Abeceda.

Tabulka znaků LetterWise (čeština)

LetterWise je systém pro zjednodušené zadávání textu, který navrhuje nejpravděpodobnější písmeno, jež by mělo následovat po předchozím textu. Text lze zadávat rychleji, protože se tím snižuje počet stisknutí tlačítka. Můžete nastavit jazyk, který bude použit pro zadání položky ve znacích LetterWise (strana 26).

- Po každém stisknutí tlačítka na klávesnici funkce LetterWise navrhne znak. Pokud je navržený znak nesprávný, opakovaným stisknutím tlačítka [#] zobrazíte požadovaný znak.

0	1	ABC 2	DEF 3	GHI 4	JKL 5	MNO 6	PQRS 7	TUV 8	WXYZ 9
Mezera 0	Mezera . @ / : ; * # + - 1 " ' , ! i ? ı _ € £ \$ ¥ () [] { } & % \ ^ ~ < > = □ §	A B C Č Á Ā 2 a b c Č á ä 2	D E F É Ď Ě 3 d e f é ě ě 3	G H I í 4 g h i í 4	J K L 5 j k l 5	M N O Ň Ó Ő 6 m n o ň ó ő 6	P Q R S Ř Š 7 p q r s ř š 7	T U V ů ť ú Ů 8 t u v ů ť ú ů 8	W X Y Z Ž ý 9 w x y z ž ý 9

Služba SMS (Short Message Service: krátké textové zprávy)

Tabulka abecedních znaků (ABC)

0	1	ABC 2	DEF 3	GHI 4	JKL 5	MNO 6	PQRS 7	TUV 8	WXYZ 9
Mezera 0	Mezera . @ / : ; * # + - 1 " ' , ! i ? ¿ _ € £ \$ ¥ () [] { } & % \ ^ ~ < > = □ §	A B C 2 a b c 2	D E F 3 d e f 3	G H I 4 g h i 4	J K L 5 j k l 5	M N O 6 m n o 6	P Q R S 7 p q r s 7	T U V 8 t u v 8	W X Y Z 9 w x y z 9

Tabulka čísel (0-9)

0	1	ABC 2	DEF 3	GHI 4	JKL 5	MNO 6	PQRS 7	TUV 8	WXYZ 9
0	1	2	3	4	5	6	7	8	9

Tabulka řeckých znaků (ABΓ)

0	1	ABC 2	DEF 3	GHI 4	JKL 5	MNO 6	PQRS 7	TUV 8	WXYZ 9
Mezera 0	Mezera . @ / : ; * # + - 1 " ' , ! i ? ¿ _ € £ \$ ¥ () [] { } & % \ ^ ~ < > = □ §	A B Γ 2	Δ E Z 3	H Θ I 4	K Λ M 5	N Ξ O 6	Π P Σ 7	T Υ Φ 8	X Ψ Ω 9

Tabulka rozšířených znaků (AÄÄ)

0	1	ABC 2	DEF 3	GHI 4	JKL 5	MNO 6	PQRS 7	TUV 8	WXYZ 9
Mezera 0	Mezera . @ / : ; * # + - 1 " ' , ! i ? ¿ _ € £ \$ ¥ () [] { } & % \ ^ ~ < > = □ §	A Ä Á 2 À Ã Ä 2 Å Æ B 2 C Ç 2 a à á 2 â ã ä 2 å æ b 2 c ç 2	D E È 3 É Ê Ë 3 Ë Ì Í 3 de è 3 é ê ë 3 ë f 3	G Ğ 4 H I Î Ï 4 î ï ï 4 g ğ h 4 i î ï ï 4 ï i 4	J K L 5 5	M N Ñ 6 O Ò Ó 6 Ô Õ Ö 6 ø 6 m n ñ 6 o ò ó 6 ô õ ö 6 ø 6	P Q R S 7 \$ ß 7 7 p q r s \$ 7 ß 7	T U Û 8 Ú Û Ü 8 Û V 8 t u ù 8 ú û ü 8 Û v 8	W X Y Z 9 9 w x y z 9

- Následující znaky se používají pro velká i malá písmena:

ø §

Provoz několika jednotek

Provoz přídatných sluchátek

Další mikrotelefony

K jedné základně je možné zaregistrovat až 6 mikrotelefonů. Díky dalším mikrotelefonům budete moci například vést hovor v režimu interkom s dalším mikrotelefonem, přičemž ze třetího mikrotelefonu lze uskutečnit hovor do telefonní sítě. Informace o objednání dalších mikrotelefonů uvádí strana 5.

Důležité:

- Další model mikrotelefonu doporučovaný pro použití s touto jednotkou uvádí strana 5. Pokud je použit jiný model mikrotelefonu, nemusí být některé operace (nastavení mikrotelefonu, nastavení základny atd.) k dispozici.

Další základny

K mikrotelefonu lze zaregistrovat až 4 základny, což umožňuje přidávat další základny a rozšířit oblast, ve které lze používat mikrotelefony. Pokud mikrotelefon přesunete z rozsahu základny a na základně je zvolena položka "Automaticky" (strana 43), vyhledá přístroj jinou základnu, ze které bude možné přijmout nebo uskutečnit volání. Základna a mikrotelefon, se kterým komunikuje, se označují jako "radiostanice".

Poznámka:

- Pokud dojde k přesunutí mikrotelefonu z jedné radiostanice do jiné, bude hovor odpojen.
- Hovor interkom a přeměrování hovorů je možné pouze mezi mikrotelefony v jedné radiostanici.

Registrace mikrotelefonu k základně

Registrace dalšího mikrotelefonu v základně (snadná registrace)

Dodaný mikrotelefon a základna jsou předem registrovány. Po zakoupení dalšího

mikrotelefonu proveďte jeho registraci na základně. Tento mikrotelefon musí být zapnutý. Pokud není, přidržetím tlačítka **[☒]** po několik sekund mikrotelefon zapnete.

- 1 Zvedněte nový mikrotelefon a stisknutím tlačítka **[☒]** přepněte mikrotelefon do pohotovostního režimu.
- 2 Stiskněte a podržte tlačítko **[☒]** na základně po dobu asi 3 sekund, dokud nezazní registrační tón.
- 3 Položte nový mikrotelefon na základnu. Registrační tón bude stále znít. Nechejte mikrotelefon na základně a počkejte, dokud nezazní potvrzovací tón a nepřestane blikat symbol **☒**.

Poznámka:

- Pokud se ozve chybový tón nebo stále bliká symbol **☒**, zaregistrujte mikrotelefon ručně (manuální registrace; strana 42).
- Před prvním použitím nabíjejte baterie nového mikrotelefonu po dobu přibližně 7 hodin.
- Tuto metodu registrace nelze použít u mikrotelefonů, které již byly zaregistrovány k základně. Zaregistrujte mikrotelefon ručně (manuální registrace; strana 42).

Registrace mikrotelefonu v další základně (manuální registrace)

Mikrotelefon můžete pro základnu registrovat manuálně pomocí následujícího postupu.

- 1 Stiskněte tlačítko **[☒/OK]**.
- 2 Vyberte "Nast. sluchátka" a potom stiskněte tlačítko **[▶]**.
- 3 Vyberte "Registrace" a potom stiskněte dvakrát tlačítko **[▶]**.
- 4 Vyberte číslo základny a potom stiskněte tlačítko **[▶]**.
 - Mikrotelefon použije toto číslo pouze pro orientaci.
- 5 Stiskněte a podržte tlačítko **[☒]** na základně po dobu asi 3 sekund, dokud nezazní registrační tón.
 - Po stisknutí tlačítka **[☒]** je nutné celý zbývající postup dokončit během 1 minuty.
- 6 Počkejte, až se zobrazí text "zadat PIN báze", zadejte kód "0000" (výchozí kód

Provoz několika jednotek

PIN základny) a potom stisknete tlačítko **[OK]**.

- Pokud jste kód PIN změnili, zadejte jej (strana 32).
- Pokud byl mikrotelefon úspěšně zaregistrován, indikátor **Y** přestane blikat. Jsou-li zapnuté tóny tlačítek (strana 26), zazní potvrzovací tón.

Volba základny

Pokud je vybrána položka **"Automaticky"**, mikrotelefon automaticky použije libovolnou dostupnou základnu, ke které je zaregistrován. Pokud je vybrána konkrétní základna, mikrotelefon bude přijímat a realizovat hovory pouze pomocí této základny. Je-li mikrotelefon mimo dosah této základny, nebude možné realizovat žádný hovor.

- 1 Stisknete tlačítko **[OK]**.
- 2 Vyberte **"Nast. sluchátka"** a potom stisknete tlačítko **[▶]**.
- 3 Vyberte **"Vybrat bázi"** a potom stisknete tlačítko **[▶]**.
- 4 Vyberte číslo požadované základny nebo **"Automaticky"** a potom stisknete tlačítko **[▶]**.
 - Mikrotelefon začne vyhledávat základnu.

Zrušení mikrotelefonu

K jedné základně lze zaregistrovat maximálně 6 mikrotelefonů. Mikrotelefon může zrušit vlastní registraci (nebo registraci jiného mikrotelefonu) uloženou v základně. Díky tomu může základna mikrotelefon "zapomenout".

- 1 Stisknete tlačítko **[OK]**.
- 2 Vyberte **"Nastavení báze"** a potom stisknete tlačítko **[▶]**.
- 3 Zadejte kód "0000" (výchozí kód PIN základny).
 - Pokud jste kód PIN změnili, zadejte jej (strana 32).
- 4 Zadejte "335".
- 5 Vyberte **"Zrušit sluch."** a potom stisknete tlačítko **[▶]**.
 - Zobrazí se čísla všech mikrotelefonů zaregistrovaných k základně.

6 Vyberte jeden nebo více mikrotelefonů, které chcete zrušit, a stisknete číslo požadovaného mikrotelefonu.

- Vybrané číslo nebo čísla mikrotelefonů budou blikat.
- Chcete-li vybrané číslo mikrotelefonu zrušit, znovu stisknete dané číslo. Číslo přestane blikat.

7 Stisknete tlačítko **[OK]**.

8 Vyberte **"Ano"** a potom stisknete tlačítko **[▶]**.

9 Stisknete tlačítko **[*0]**.

Zrušení základny

Mikrotelefon lze zaregistrovat maximálně ke 4 základnám. Zaregistrování mikrotelefonu k určité základně lze zrušit. Díky tomu může mikrotelefon "zapomenout" základnu.

- 1 Stisknete tlačítko **[OK]**.
- 2 Vyberte **"Nast. sluchátka"** a potom stisknete tlačítko **[▶]**.
- 3 Vyberte **"Registrace"** a potom stisknete tlačítko **[▶]**.
- 4 Zadejte "335".
- 5 Vyberte **"Smazat bázi"** a potom stisknete tlačítko **[▶]**.
- 6 Zadejte kód "0000" (výchozí kód PIN mikrotelefonu).
 - Pokud jste kód PIN změnili, zadejte jej (strana 26).
- 7 Vyberte jednu nebo více základen, které chcete zrušit, stisknete číslo požadované základny.
 - Vybrané číslo základny bude blikat.
 - Vybrané číslo základny zrušíte opětovným stisknutím příslušného čísla. Číslo přestane blikat.
- 8 Stisknete tlačítko **[OK]**.
- 9 Vyberte **"Ano"** a potom stisknete tlačítko **[▶]**.
- 10 Stisknete tlačítko **[*0]**.

Poznámka:

- Informace o registraci mikrotelefonu u jiné základny nebo znovu u stejné základny

Provoz několika jednotek

získáte v pokynech pro manuální registraci (strana 42).

Zvýšení rozsahu základny

Rozsah základny lze rozšířit použitím regenerativního zesilovače DECT. Používejte pouze regenerativní zesilovač DECT společnosti Panasonic (strana 5). Podrobné informace získáte u prodejce Panasonic.

Důležité:

- Před registrací regenerativního zesilovače na základnu nejdříve musíte zapnout režim regenerativního zesilovače.

Zapnutí/vypnutí režimu regenerativního zesilovače

- 1 Stiskněte tlačítko **[/OK]**.
- 2 Vyberte "Nastavení báze" a potom stiskněte tlačítko **[▶]**.
- 3 Zadejte kód "0000" (výchozí kód PIN základny).
 - Pokud jste kód PIN změnili, zadejte jej (strana 32).
- 4 Vyberte "Další volby" a potom stiskněte tlačítko **[▶]**.
- 5 Vyberte "Režim Repeateru" a potom stiskněte tlačítko **[▶]**.
- 6 Vyberte "zap." nebo "vyp." a potom stiskněte tlačítko **[▶]**.
- 7 Stiskněte tlačítko **[]**.

Poznámka:

- Po vypnutí nebo zapnutí opakovače bude na mikrotelefonu chvíli blikat údaj **Y**. Toto chování je normální. Mikrotelefon lze používat, jakmile na displeji přestane blikat **Y**.

Interkom

Mezi mikrotelefony a základnou v jedné radiostanici lze uskutečňovat hovory v režimu interkom.

Mezi mikrotelefonem a základnou

Při volání základny z mikrotelefonu

- 1 **Mikrotelefon:**
Stiskněte tlačítko **[INT]** a **[0]**.
 - Základna zazvoní.
- 2 **Základna:**
Přijměte hovor stisknutím tlačítka **[]**.
- 3 **Mikrotelefon:**
Až ukončíte hovor, stiskněte tlačítko **[]**.
Základna:
Až ukončíte hovor, stiskněte tlačítko **[]**.

Při volání mikrotelefonu ze základny

- 1 **Základna:**
Stiskněte tlačítko **[]** a požadované číslo mikrotelefonu.
 - Mikrotelefon zazvoní.
 - Pro paging na všech mikrotelefonech stiskněte tlačítko **[]** a **[0]**. Můžete hovořit s uživatelem mikrotelefonu, který odpoví jako první. (**Paging**)
 - Chcete-li paging ukončit, stiskněte znovu tlačítko **[]**.
- 2 **Mikrotelefon:**
Přijměte hovor stisknutím tlačítka **[]** nebo **[]**.
- 3 **Základna:**
Až ukončíte hovor, stiskněte tlačítko **[]**.
Mikrotelefon:
Až ukončíte hovor, stiskněte tlačítko **[]**.

Mezi mikrotelefony

Příklad: Mikrotelefon 1 volá mikrotelefon 2

- 1 **Mikrotelefon 1:**
Stiskněte tlačítka **[INT]** a **[2]** (číslo požadovaného mikrotelefonu).
 - Mikrotelefon 2 zazvoní.
- 2 **Mikrotelefon 2:**
Přijměte hovor stisknutím tlačítka **[]** nebo **[]**.
- 3 Až ukončíte hovor, stiskněte tlačítko **[]**.

Provoz několika jednotek

Přesměrování hovorů, konferenční hovory

Příchozí hovory lze přesměrovat na základnu nebo na mikrotelefon v jedné radiostanici. Dva uživatelé v jedné radiostanici mohou provozovat konferenční hovor s jinou stranou.

Z mikrotelefonu na základnu

Při přesměrování hovoru z mikrotelefonu na základnu

1 Mikrotelefon:

Během příchozího hovoru stisknutím tlačítka **[INT]** a **[0]** provedete paging základny.

- Příchozí hovor bude přidržen.
- Pokud není odezva, stisknutím tlačítka **[INT]** se vraťte k příchozímu volání.

2 Základna:

Stisknutím tlačítka **[☎]** přijmete výzvu.

- Uživatel základny může hovořit s uživatelem mikrotelefonu.

3 Mikrotelefon:

Přesměrování hovoru dokončíte stisknutím tlačítka **[☎]**.

Chcete-li uspořádat konferenční hovor, stiskněte tlačítko **[3]**.

Přesměrování hovoru bez odpovědi uživateli základny

1 Během příchozího hovoru stisknutím tlačítka **[INT]** a **[0]** provedete paging základny.

- Blikání indikátoru  na displeji mikrotelefonu označuje, že příchozí hovor je přidržen.

2 Stiskněte tlačítko **[☎]**.

- Příchozí hovor vyzvání na základně.

Poznámka:

- Pokud uživatel základny neodpoví na hovor do 1 minuty, začne hovor vyzvánět opět na vašem mikrotelefonu.

Ze základny na mikrotelefon

Při přesměrování hovoru ze základny na mikrotelefon

1 Základna:

Během hovoru stiskněte tlačítko **[☎]** a požadované číslo mikrotelefonu pro paging mikrotelefonu.

- Příchozí hovor bude přidržen.
- Pokud není odezva, vraťte se k příchozímu volání stisknutím tlačítka **[☎]**.

2 Mikrotelefon:

Stisknutím tlačítka **[☎]** nebo **[☎]** přijmete volání.

3 Základna:

Přesměrování hovoru dokončíte stisknutím tlačítka **[☎]**.

Chcete-li uspořádat konferenční hovor, stiskněte tlačítko **[3]**.

Přesměrování hovoru bez odpovědi uživateli mikrotelefonu

1 Během příchozího hovoru stiskněte tlačítko **[☎]** a potom stiskněte číslo požadovaného mikrotelefonu.

- Blikání indikátoru používání označuje, že příchozí hovor je přidržen.

2 Stiskněte tlačítko **[☎]**.

- Příchozí hovor vyzvání na mikrotelefonu.

Poznámka:

- Pokud uživatel mikrotelefonu neodpoví na hovor do 1 minuty, začne hovor vyzvánět opět na základně.

Mezi mikrotelefony

Příklad: Přesměrování hovoru z mikrotelefonu 1 do mikrotelefonu 2

1 Mikrotelefon 1:

Během hovoru stiskněte tlačítko **[INT]** a **[2]** (číslo požadovaného mikrotelefonu).

- Příchozí hovor bude přidržen.
- Pokud není odezva, stisknutím tlačítka **[INT]** se vraťte k příchozímu volání.

2 Mikrotelefon 2:

Provoz několika jednotek

Stisknutím tlačítka [↶] nebo [↷] přijmete volání.

- Mikrotelefon 2 může komunikovat s mikrotelefonem 1.

3 Mikrotelefon 1:

Přesměrování hovoru dokončíte stisknutím tlačítka [↶].

Chcete-li uspořádat konferenční hovor, stiskněte tlačítko [3].

Přenášení hovoru bez odpovědi jinému uživateli mikrotelefonu

1 Během příchozího hovoru stiskněte tlačítko [INT] a potom stiskněte číslo požadovaného mikrotelefonu.

- Blikání indikátoru [↶] označuje, že příchozí hovor je přidržen.

2 Stiskněte tlačítko [↶].

- Příchozí hovor vyzvání na druhém mikrotelefonu.

Poznámka:

- Pokud uživatel druhého mikrotelefonu neodpoví na hovor do 1 minuty, začne hovor pravděpodobně vyzvánět opět na vašem mikrotelefonu.

Montáž na stěnu

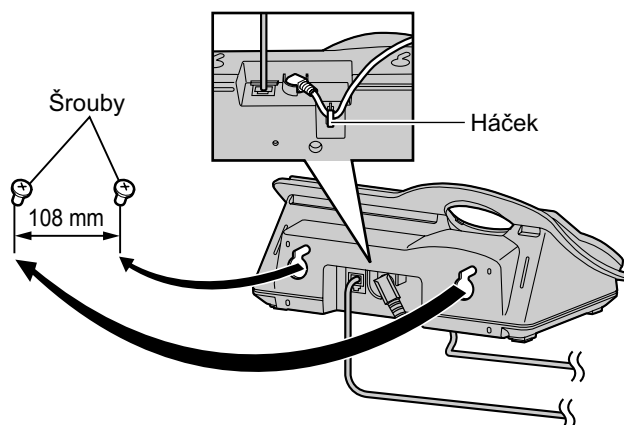
**Poznámka:**

- Šrouby musí být pevně přichyceny ke stěně.
- Dejte pozor, aby se telefonní kabel a kabel síťového adaptéru nepřiskříply mezi základnu a zeď.
- Šrouby můžete před navrtáním správně umístit pomocí následující šablony na stěnu.

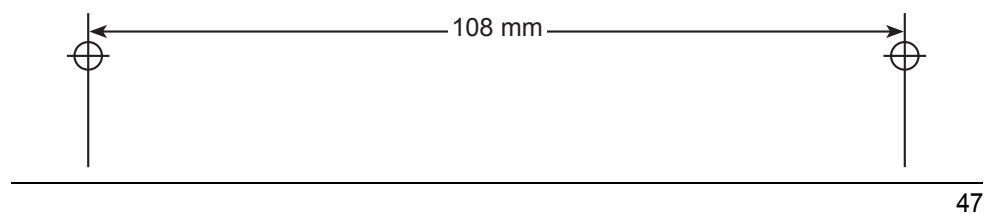

Užitečné informace

Dostupné znaky

Důležité:

- Pokyny pro zadávání znaků při psaní zpráv SMS: strana 40.

K zadávání znaků a čísel se používají tlačítka klávesnice. Ke každému tlačítku klávesnice je přiřazeno několik znaků. K dispozici jsou tyto režimy zadávání znaků: LetterWise, Abeceda, Číslo, Řecká, Rozšířená 1, Rozšířená 2 a Cyrilice. V režimu zadávání znaků Abeceda (ABC), Řecká (ΑΒΓ) Rozšířená 1 (AĀĀ), Rozšířená 2 (SŠŠ) nebo Cyrilice (ΑΒΒ) můžete opakovaným stisknutím tlačítek klávesnice vybrat znak, který chcete vložit.

- Jakkmile jednotka zobrazí obrazovku pro zadávání znaků:
 - Stisknutím tlačítek [◀] nebo [▶] lze přesunovat kurzor.
 - Stisknutím tlačítek klávesnice zadáte znaky a čísla.
 - Stisknutím tlačítka [C/⊗] vymažete znak nebo číslo zvýrazněné kurzorem. Stisknutím a podržením tlačítka [C/⊗] vymažete všechny znaky nebo čísla.
 - Stisknutím tlačítka [✖] můžete přepínat mezi velkými a malými písmeny.
 - Chcete-li zadat další znak, který je na stejném tlačítku klávesnice, stisknutím tlačítka [▶] přesuňte kurzor na další místo a potom stiskněte příslušné tlačítko klávesnice. (Tento postup není nutný při zadávání textu v režimu LetterWise.)

Režimy zadávání znaků

K dispozici je několik režimů zadávání znaků. Jakkmile jednotka zobrazí obrazovku pro zadávání znaků, stiskněte tlačítko [□], vyberte režim zadávání znaků a stiskněte tlačítko [▶]. Výchozí režim je Abeceda.

Tabulka znaků LetterWise (čeština)

LetterWise je systém pro zjednodušené zadávání textu, který navrhuje nejpravděpodobnější písmeno, jež by mělo následovat po předchozím textu. Text lze zadávat rychleji, protože se tím snižuje počet stisknutí tlačítka. Můžete nastavit jazyk, který bude použit pro zadání položky ve znacích LetterWise (strana 26).

- Po každém stisknutí tlačítka na klávesnici funkce LetterWise navrhne znak. Pokud je navržený znak nesprávný, opakovaným stisknutím tlačítka [#] zobrazíte požadovaný znak.

0	1	ABC 2	DEF 3	GHI 4	JKL 5	MNO 6	PQRS 7	TUV 8	WXYZ 9
Mezera 0	Mezera # & ' () * , - . / 1	A B C Č Á Ā 2	D E F É Ď Ě 3	G H I Í 4	J K L 5	M N O Ň Ó Ö 6	P Q R S Ř Š 7	T U V ů ť ú Ü 8	W X Y Z Ž ý 9
		a b c Č á ä 2	d e f é ě ě 3	g h i í 4	j k l 5	m n o ň ó ö 6	p q r s ř Š 7	t u v ů ť ú ü 8	w x y z ž ý 9

Užitečné informace**Tabulka abecedních znaků (ABC)**

0	1	ABC 2	DEF 3	GHI 4	JKL 5	MNO 6	PQRS 7	TUV 8	WXYZ 9
Mezera 0	Mezera # & ' () * , - . / 1	A B C 2 a b c 2	D E F 3 d e f 3	G H I 4 g h i 4	J K L 5 j k l 5	M N O 6 m n o 6	P Q R S 7 p q r s 7	T U V 8 t u v 8	W X Y Z 9 w x y z 9

Tabulka čísel (0-9)

0	1	ABC 2	DEF 3	GHI 4	JKL 5	MNO 6	PQRS 7	TUV 8	WXYZ 9
0	1	2	3	4	5	6	7	8	9

Tabulka řeckých znaků (ABΓ)

0	1	ABC 2	DEF 3	GHI 4	JKL 5	MNO 6	PQRS 7	TUV 8	WXYZ 9
Mezera 0	Mezera # & ' () * , - . / 1	A B Γ 2 Α Β Γ	Δ E Z 3 Δ Ε Ζ	H Θ I 4 Η Θ Ι	K Λ M 5 Κ Λ Μ	N Ξ O 6 Ν Ξ Ο	Π Ρ Σ 7 Π Ρ Σ	T Υ Φ 8 Τ Υ Φ	X Ψ Ω Ξ 9 Χ Ψ Ω Ξ

Tabulka rozšířených znaků 1 (AÄÄ)

0	1	ABC 2	DEF 3	GHI 4	JKL 5	MNO 6	PQRS 7	TUV 8	WXYZ 9
Mezera 0	Mezera # & ' () * , - . / 1	A Ä Á Ä Ä Ä Å Æ B C Ç 2	D E È É Ê Ë Ë F 3	G Ğ H Ì Í Î Ï Î Î 4	J K L 5	M N Ñ O Ò Ó Ô Õ Ö ø 6	P Q R S Ş ß 7	T U Ù Ú Û Ü Û V 8	W Ŵ X Y ŷ Z 9
		a à á â ã ä å æ b c ç 2	d e è é ê ë ë f 3	g ğ h ì í î ï î î 4	j k l 5	m n ñ o ò ó ô õ ö ø 6	p q r s ş ß 7	t u ù ú û ü û v 8	w ŵ x y ŷ z 9

- Následující znaky se používají pro velká i malá písmena:

ø Ş Ŵ ŷ

Užitečné informace

Tabulka rozšířených znaků 2 (SŠŠ)

0	1	ABC 2	DEF 3	GHI 4	JKL 5	MNO 6	PQRS 7	TUV 8	WXYZ 9
Mezera 0	Mezera # & ' () * , - . / 1	A Á Ä À Ā Ć Ĉ Ć 2	D Ď E É Ę Ě F 3	G H I Í 4	J K L Ł Ĺ Ľ 5	M N Ń Ň O Ó Ö Ő 6	P Q R Ŕ Ř S Š Ś 7	T Ť U Ú Ů Ű ů V 8	W X Y ŷ Ý Z Ž Ž Ž 9
		a á ä À ā Ć Ĉ Ć 2	d ě e é ě ě f 3	g h i í 4	j k l ł ł ĺ ľ 5	m n Ń ň o ó ö ő 6	p q r Ŕ ř s š ś 7	t ť u ú ű ű ű ů v 8	w x y ŷ ý z ž ž ž 9

- Následující znaky se používají pro velká i malá písmena:

À Ć Ĉ Ę Ĺ Ľ Ń Ň Ó Ö Ő Ŕ Ř Ś Š Ű ŷ Ź Ž Ž

Tabulka znaků cyrilice (АБВ)

0	1	ABC 2	DEF 3	GHI 4	JKL 5	MNO 6	PQRS 7	TUV 8	WXYZ 9
Mezera 0 Ё Є І	Mezera # & ' () * Ї Ы , - . / 1	А Б В Г 2	Д Е Ж З 3	И Ы К Л 4	М Н О П 5	Р С Т У 6	Ф Х Ц Ч 7	Ш Щ Ъ Ы 8	Ь Э Ю Я 9

Užitečné informace**Řešení potíží**

Pokud po provedení všech pokynů uvedených v této části potíže přetrvávají, odpojte síťový adaptér a vypněte mikrotelefon. Poté adaptér znovu připojte a zapněte mikrotelefon.

Počáteční nastavení





Problém	Příčina a řešení
Indikátor Υ bliká.	<ul style="list-style-type: none"> ● Mikrotelefon není zaregistrován k základně. Zaregistrujte jej (strana 42). ● Mikrotelefon je příliš vzdálený od základny. Přesuňte jej blíže. ● Síťový adaptér není připojen. Zkontrolujte připojení. ● Používáte mikrotelefon nebo základnu v oblasti se silným elektrickým rušením. Umístěte mikrotelefon a základnu od zdroje rušení, jako například antény nebo mobilních telefonů.
Displej mikrotelefonu je prázdný.	<ul style="list-style-type: none"> ● Mikrotelefon není zapnutý. Zapněte mikrotelefon (strana 11).
Mikrotelefon se nezapíná.	<ul style="list-style-type: none"> ● Zkontrolujte, zda jsou správně nainstalovány baterie (strana 10). ● Plně nabijte baterie (strana 10). ● Vyčistěte dobíjecí kontakt a nabití zopakujte (strana 10).

Užitečné informace

Telefon

Problém	Příčina a řešení
Nelze uskutečňovat ani přijímat hovory.	<ul style="list-style-type: none"> • Není připojen síťový adaptér nebo telefonní kabel. Zkontrolujte připojení. • Pokud pro připojení zařízení používáte rozbočku, odstraňte ji a připojte zařízení přímo do zásuvky. Pokud zařízení funguje, zkontrolujte rozbočku. • Odpojte zařízení od základny a připojte linku k fungujícímu telefonu. Pokud telefon s touto linkou funguje, obraťte se na servisního zástupce. Pokud telefonní přístroj s touto linkou nefunguje, obraťte se na poskytovatele služeb. • Možná byl nesprávně nastaven způsob volby. Podle potřeby nastavte "Tónová" nebo "Pulsní" (strana 11). • Je zapnuto blokování hovorů. Vypněte tuto funkci (strana 25, 32). • Zvolili jste číslo omezené volby (strana 31). • Je zapnutá funkce blokování tlačítek. Vypněte tuto funkci (strana 14).
Zařízení nezvoní.	<ul style="list-style-type: none"> • Zvonění je vypnuté. Upravte hlasitost vyzvánění mikrotelefonu (strana 23) a vyzvánění základny (strana 16). • Je zapnut noční režim. Vypněte tuto funkci (strana 24, 29).
Baterie by se měla nabíjet, ale ikona baterie se nemění.	<ul style="list-style-type: none"> • Vyčistěte dobíjecí kontakt a nabíť zopakujte (strana 10). • Síťový adaptér je odpojený. Zapojte síťový adaptér.
Při stisknutí tlačítka  zazní obsazovací tón.	<ul style="list-style-type: none"> • Mikrotelefon je příliš vzdálený od základny. Přesuňte jej blíže a akci opakujte. • Jiný mikrotelefon nebo základna přijímá příchozí hovor. Počkejte, až druhý uživatel dokončí hovor.
Při uskutečňování hovoru pomocí základny není slyšet žádný zvuk.	<ul style="list-style-type: none"> • Pokud budete uskutečňovat hovor pomocí základny se zapnutou funkcí ARS, nebude slyšet žádný zvuk, dokud základní jednotka nezjistí, jakého operátora je potřeba pro hovor používat.
Je slyšet praskání, zvuk se přerušuje. Rušení jinými elektrickými zařízeními.	<ul style="list-style-type: none"> • Umístěte mikrotelefon a základnu v dostatečné vzdálenosti od jiných elektrických přístrojů. • Přesuňte se blíže k základně. • Zařízení je připojeno k telefonní lince se službou DSL. Doporučujeme na linku připojit filtr (obraťte se na poskytovatele služeb DSL) mezi základnu a konektor telefonního kabelu (jen pro Slovensko).

Užitečné informace

Problém	Příčina a řešení
Volání je rušeno.	<ul style="list-style-type: none"> ● Používáte mikrotelefon nebo základnu v oblasti se silným elektrickým rušením. Umístěte mikrotelefon a základnu od zdroje rušení, jako například antény nebo mobilních telefonů.
Mikrotelefon/základna při používání přestane fungovat.	<ul style="list-style-type: none"> ● Odpojte síťový adaptér a vypněte mikrotelefon. Připojte síťový adaptér, zapněte mikrotelefon a akci opakujte.
Při ukládání položky do telefonního seznamu nebo při přiřazování rychlé volby čísel začne mikrotelefon vyzvánět.	<ul style="list-style-type: none"> ● Probíhá příjem hovoru. Chcete-li hovor přijmout, stiskněte tlačítko . Programování bude zrušeno. Začněte znovu.
Po stisknutí tlačítka  se nezobrazí ani nezvolí poslední volané číslo.	<ul style="list-style-type: none"> ● Opakovaně volané číslo obsahovalo více než 24 číslic. Zopakujte volbu ručně.
Mikrotelefon občas pípá a ikona  bliká.	<ul style="list-style-type: none"> ● Plně nabijte baterie (strana 10).
Baterie jsou plně nabitě, ale ikona  stále bliká.	<ul style="list-style-type: none"> ● Vyčistěte dobíjecí kontakt a nabití zopakujte (strana 10). ● Je třeba vyměnit baterie (strana 11).
Informace o volajícím se nezobrazují.	<ul style="list-style-type: none"> ● Je třeba objednat si službu ID volajícího. ● Zařízení je připojeno k telefonní lince se službou DSL. Doporučujeme na linku připojit filtr (obratte se na poskytovatele služeb DSL) mezi základnu a konektor telefonního kabelu (jen pro Slovensko).
Při zobrazování informací o volajícím se displej vrátí do pohotovostního režimu.	<ul style="list-style-type: none"> ● Při vyhledávání nedělejte delší pauzu než 1 minutu.
Nelze nastavit omezení hovorů.	<ul style="list-style-type: none"> ● Omezení hovorů lze nastavit pouze z mikrotelefonu 1. Pokud používáte více mikrotelefonů a chcete ověřit, který mikrotelefon je mikrotelefon 1, stiskněte na základně tlačítko  a [1]. Mikrotelefon 1 začne vyzvánět.
Mikrotelefon nelze zaregistrovat k základně.	<ul style="list-style-type: none"> ● K mikrotelefonu je již zaregistrován maximální počet základen (4). Zrušte nepotřebné registrace základen k mikrotelefonu (strana 43). ● K základně je již zaregistrován maximální počet mikrotelefonů (6). Zrušte nepotřebné registrace mikrotelefonu k základně (strana 43). ● Zadali jste nesprávný kód PIN. Pokud kód PIN zapomenete, obraťte se na nejbližší servisní středisko Panasonic. ● Umístěte mikrotelefon a základnu v dostatečné vzdálenosti od jiných elektrických přístrojů.

Užitečné informace

Služba SMS (Short Message Service: krátké textové zprávy)

Problém	Příčina a řešení
Nelze odesílat ani přijímat zprávy SMS.	<ul style="list-style-type: none"> • Nepřihlásili jste se k odběru příslušné služby. Obratě se na poskytovatele služby. • Neuložili jste čísla středisek zpráv SMS nebo jsou uložená čísla neplatná. Uložte správná čísla (strana 36). • Přenos zprávy byl přerušen. Před používáním jiných funkcí telefonu počkejte, než bude zpráva odeslána. • Paměť pro záznam zpráv SMS je plná. Vymažte nepotřebnou zprávu v seznamech přijatých zpráv a zpráv pro odeslání (strana 38, 39). • Zařízení je připojeno k telefonní lince se službou DSL. Doporučujeme na linku připojit filtr (obratě se na poskytovatele služeb DSL) mezi základnu a konektor telefonního kabelu (jen pro Slovensko).
Je zobrazeno "FD".	<ul style="list-style-type: none"> • Zařízení se nemohlo připojit ke středisku zpráv SMS. Zkontrolujte, zda jsou v zařízení uložena správná telefonní čísla střediska zpráv SMS (strana 36). Zkontrolujte, zda je funkce SMS zapnutá (strana 36).
Je zobrazeno "FE".	<ul style="list-style-type: none"> • Při odesílání zprávy došlo k chybě. Akci opakujte.
Je zobrazeno "E0".	<ul style="list-style-type: none"> • Vaše telefonní číslo je trvale blokováno nebo nemáte předplacenou příslušnou službu. Obratě se na poskytovatele služby.
Po přečtení zprávy se nezobrazí "✓". Zobrazí se chybový kód ("FD", "FE" nebo "E0").	<ul style="list-style-type: none"> • Pokud se zobrazí chybový kód, položka "✓" se nezobrazí, ani když si zprávu přečtete.

Technické údaje

■ Standard:

Technologie DECT (Digital Enhanced Cordless Telecommunications: pro bezdrátové telefonní přístroje),
GAP (Generic Access Profile: profil generického přístupu)

■ Počet kanálů:

120 duplexních kanálů

■ Frekvenční rozsah:

1,88 GHz až 1,9 GHz

■ Duplexní provoz:

TDMA (Time Division Multiple Access: multiplexní přístup s časovým dělením)

■ Rozestup kanálů:

1 728 kHz

■ Rychlost přenosu:

1 152 kbit/s

■ Modulační:

GFSK (Gaussian Frequency Shift Keying)

■ Vysokofrekvenční výkon přenosu:

Cca 250 mW

■ Zdroj napájení:

220–240 V, 50 Hz

■ Příkon, základna:

Pohotovostní režim: Cca 3,8 W

Maximum: Cca 9,2 W

■ Provozní podmínky:

5 °C–40 °C, 20 %–80 % relativní vlhkosti (sucho)

■ Rozměry:

Základna: Cca 86 mm × 183 mm × 122 mm

Mikrotelefon: Cca 148 mm × 48 mm × 32 mm

■ Hmotnost:

Základna: Cca 417 g

Mikrotelefon: Cca 130 g

Poznámka:

- Technické údaje mohou být změněny.
- Ilustrace v tomto návodu k obsluze se mohou nepatrně lišit od skutečného produktu.

Připojení:

- Zařízení nebude pracovat při výpadku napájení. Nepřerušeno spojení v takovém

případě dosáhnete připojením standardního telefonu ke stejné lince.

Užitečné informace

Podmínky používání (pouze pro Českou republiku)

- *1 Připojení tohoto bezdrátového telefonního přístroje k analogovému bodu veřejné telekomunikační sítě a uvedení do provozu může provést účastník sám podle Návodu k použití.
- *2 Zařízení je schopno samostatného provozu a je řešeno jako ukončovací. Na účastnické vedení jej lze připojit samostatně, ale i společně s jiným schváleným koncovým zařízením.
- *3 Zařízení je dodáváno s odpojitelným telefonním kabelem s konektory typu RJ11 a musí být tímto kabelem k účastnické zásuvce připojeno. Pro připojení zařízení do čtyřkolíkové účastnické zásuvky musí být použita schválená redukce. (není součástí dodávky)
- *4 Zařízení je napájeno ze sítě pomocí síťového adaptéru, který je součástí dodávky. Funkčnost zařízení je závislé na tomto druhu napájení. Pro připojení napájení nepoužívejte v žádném případě adaptér jiného typu.
- *5 Před použitím zařízení je nutno nabít baterie a to po dobu nejméně 7 hodin. Telefonní kabel připojte až po prvním nabití baterií.
- *6 Tento bezdrátový telefonní přístroj lze provozovat v rámci Generální licence č. GL-23/R/2001.

Prohlášení o shodě

Panasonic
 Panasonic Communications Co., Ltd.
 1-62, 4-chome, Minoshima, Hakata-ku, Fukuoka 812-8531 Japan

Declaration of Conformity 011625

Document No. PCTP-050012-01

(Issuer's name & address)
Panasonic Communications Co., Ltd.
Hakata-ku, Fukuoka, Japan

(Object of the declaration)
 (Product) : Digital Enhanced Cordless Telephone
 (Trade Name) : Panasonic
 (Model Nr.) :
Base Unit KX-TCD230E, KX-TCD230CE, KX-TCD230FR, KX-TCD230FX,
KX-TCD230G, KX-TCD230GR, KX-TCD230HG, KX-TCD230JT, KX-TCD230NL
KX-TCD230SL, KX-TCD230SP, KX-TCD230TR
Portable unit KX-TCA121E, KX-TCA121EX, KX-TCA121FX
AC adapter : PQLV19E, PQLV19CE
Optional Handset : KX-TCA121E, KX-TCA121EX, KX-TCA121FX
 with ac adapter PQLV200E, PQLV200CE
Charger unit : PQLV30032ZA
 (Country of origin) : Thailand, China

The object of the declaration described above is in conformity with the requirements of the following EU legislations and harmonized standards:

(Council directive) : 1999/5/EC
 (Harmonized standards) :
EN301 489-01V1.4.1 (08-2002) EN301 489-06V181 (08-2002)
EN60950-1:2001; EN301 406V1.5.1 (07-2003), EN50385:2002, EN 50360 :2001

Signed for and on behalf of :

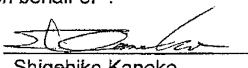
 Printed Name : Shigehiko Kaneko
 Title : Director
 Date of issue : 26 May 2005

Contact:
 Panasonic Services Europe
 a Division of Panasonic Marketing Europe GmbH
 Panasonic Testing Centre
 Winsbergring 15, 22525 Hamburg, F.R.Germany

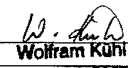
(Signature) : 
 (Printed name) : Wolfram Kuhl
 (Date) : 01. Juni 2005

Cíl výše uvedeného prohlášení <Object of the declaration> je v souladu s požadavky následujících legislativních ustanovení EU <1999/5/EC> a harmonizovanými normami <Harmonized standards>.

Rejstřík

Rejstřík

- A** Alarm: 23
 ARS (automatický výběr připojení): 30
 Kódy operátorů: 31
 Směrová čísla: 31
 Automatický příjem: 16, 26
- B** Baterie
 Instalace: 10
 Intenzita nabití: 10
 Nabíjení: 10
 Výměna: 11
 Životnost: 11
 Blokování hovorů
 Mikrotelefon: 25
 Základna: 32
 Blokování tlačítek: 14
- Č** Čísla nouzového volání: 30
- D** Datum a čas: 11
 Displej
 Ikony: 9
 Jazyk: 25
 Kontrast: 25
 Pohotovostní režim: 25
 Dočasná tónová volba: 15, 16
- F** Funkce zvýraznění hlasu: 14
- H** Hlasitost
 Reproduktor (Mikrotelefon): 13
 Reproduktor sluchátka: 13
 Reproduktor (Základna): 15
 Vyzvánění (Mikrotelefon): 23
 Vyzvánění (Základna): 16
 Hlasitý telefon: 13, 15
 Hlasová pošta: 35
 Hovory
 Mikrotelefon: 13
 Základna: 15
- I** Interkom: 44
- K** Kategorie: 18
 Vyzvánění: 34
 Konferenční hovory: 45
- L** LetterWise: 26, 40, 48
- M** Mikrotelefon
 Další mikrotelefony: 42
 Nastavení: 22
- Obnovení výchozího nastavení: 27
 PIN: 26
 Registrace: 42
 Vypnutí a zapnutí: 11
 Zrušení: 43
 Montáž na stěnu: 47
- N** Noční režim
 Mikrotelefon: 24
 Základna: 29
- O** Omezení hovorů: 31
 Opakovač: 44
 Opakovaná volba: 13, 15
- P** Paging: 44
 Pauza: 15, 16, 30
 PIN
 Mikrotelefon: 26
 Základna: 32
 Přesměrování hovorů: 45
 Připojení: 9
 Příjem hovorů
 Mikrotelefon: 16
 Základna: 16
- R** Registrace: 42
 Režim volby čísla: 11
 Rychlá volba: 19
- Ř** Řetězové vytáčení: 20
- S** Seznam opakované volby: 13
 Služba ID volajícího: 34
 SMS (funkce): 36
- T** Telefonní seznam: 18
 Hovory: 18
 Kopírování: 20
 Smazání: 19
 Uložení: 18
 Úprava: 19
 Tóny tlačítek: 26
- V** Vypnutí a zapnutí: 11
 Vyzvánění
 Mikrotelefon: 23
 Základna: 17
- Z** Zadávání znaků: 48
 Zadávání znaků do zpráv SMS: 40
 Základna
 Další základny: 42
 Nastavení: 28
 Obnovení výchozího nastavení: 33



Rejstřík

PIN: 32
Výběr: 43
Zrušení: 43
Zmeškané hovory: 34
Zpětné volání: 14, 16, 30
Ztlumení: 14, 15

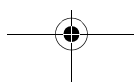
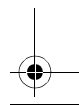
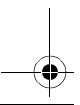
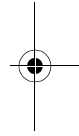
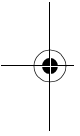



CE0436

1999/5/EC

GL-23/R/2001 (pro Českou republiku)

Prodejní oddělení:

Panasonic Czech Republic, s.r.o.
Křížikova 237/36A (Palác Karlín)
186 00 Praha 8

telefon: +420-236 032 511
centrální fax: +420-236 032 411

e-mail: info@panasonic.cz
e-mail: pcsserv@panasonic.cz
aktuální info na www.panasonic.cz

VPR-7/2001 (pro Slovenskou republiku)

Prodejní oddělení:

Panasonic Slovakia, s.r.o.
Štúrova 11, 811 02 BRATISLAVA,
Slovenská republika

Tel. číslo: +421-2-5292-1423
Fax: +421-2-5292-1411

e-mail: sales@panasonic.sk
web: www.panasonic.sk

Panasonic Communications Co., Ltd.

1-62, 4-chome, Minoshima, Hakata-ku, Fukuoka 812-8531, Japan

Autorské právo:

Autorská práva k tomuto materiálu vlastní společnost Panasonic Communications Co., Ltd. a lze jej reprodukovat pouze pro interní použití. Všechny jiné reprodukce, ať celku nebo části, jsou bez písemného souhlasu společnosti Panasonic Communications Co., Ltd. zakázány.

© 2005 Panasonic Communications Co., Ltd. Všechna práva vyhrazena.

PQQX14628ZA CT0805FM0

CE-1/2