

Panasonic



Návod k obsluze

Digitální bezdrátový telefon

Model č. **KX-TCD200CE**

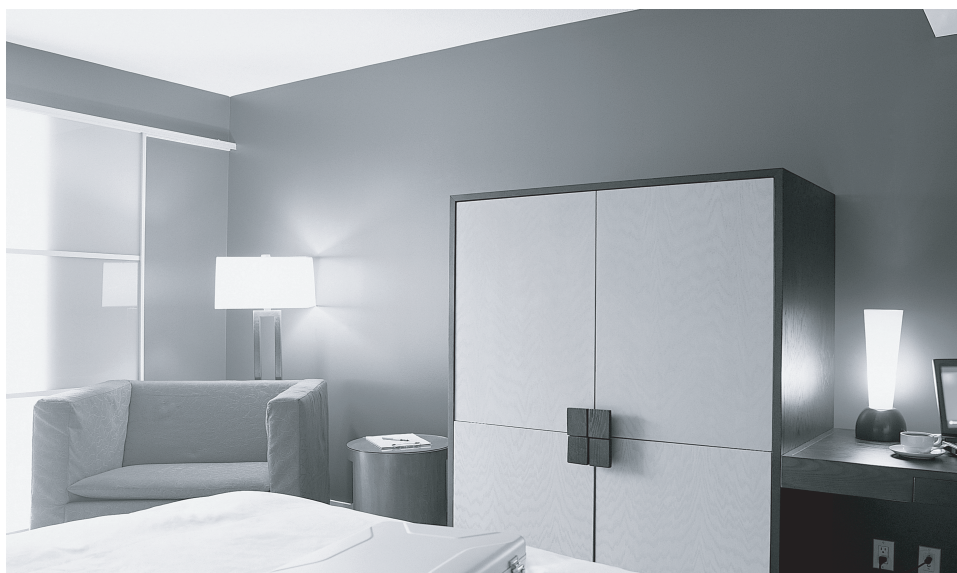

Toto zařízení je kompatibilní se službou ID volajícího. Chcete-li zobrazit telefonní číslo volajícího, je třeba objednat si službu ID volajícího.

Před prvním použitím nabijte baterie po dobu přibližně 7 hodin.

Před použitím zařízení si přečtěte tento návod k obsluze a uschovejte jej pro budoucí použití.

Tento bezdrátový telefon je možné používat v souladu s Generální licencí č.: GL-23/R/2001 (pro Českou republiku), VPR-7/2001 (pro Slovenskou republiku).

Úvod

Úvod

Děkujeme vám, že jste si zakoupili nový digitální bezdrátový telefon společnosti Panasonic.

Pro budoucí použití

Přiložte nebo uschovejte originální doklad – je důležitý při záručních opravách.

Výrobní číslo (je uvedeno na spodní straně základny)

Datum nákupu

Jméno a adresa prodejce

Poznámka:

- Tento přístroj je určen pro použití pouze v telekomunikační síti České a Slovenské republiky.
- V případě jakýchkoliv problémů by jste měli nejdříve kontaktovat dodavatele zařízení.

Prohlášení o shodě:

- Společnost Panasonic Communications Co., Ltd tímto prohlašuje, že toto zařízení je v souladu s klíčovými požadavky a dalšími platnými opatřeními směrnice Radio & Telecommunications Terminal Equipment (R&TTE – směrnice pro rádiové a telekomunikační stanice) 1999/5/EC. Prohlášení o shodě pro příslušné produkty Panasonic popsané v této příručce jsou k dispozici ke stažení na stránkách:

<http://www.doc.panasonic.de>

Kontakt:

Panasonic Services Europe
a Division of Panasonic Marketing Europe GmbH
Panasonic Testing Centre
Winsbergring 15, 22525 Hamburg, Germany

Příprava

Informace o příslušenství	4
Důležité informace	5
Ovládací prvky a displej	6
Připojení	7
Instalace baterie	8
Nabíjení baterie	8
Výměna baterie	9
Vypnutí a zapnutí	9
Nastavení režimu volby čísla (tónový/pulzní)	9
Nastavení data a času	10

Uskutečňování/přijem hovorů

Hovory	11
Odpověď na hovory	13

Telefonní seznam

Použití telefonního seznamu	14
Kopírování položek v telefonním seznamu do ostatních mikrotelefonů	16

Nastavení mikrotelefonu

Pokyny pro nastavení mikrotelefonu	18
Nastavení času	19
Nastavení vyzvánění	19
Noční režim	20
Nastavení displeje	21
Možnosti volby	21
Další možnosti	22

Nastavení základny

Pokyny pro nastavení základny	24
Nastavení vyzvánění	25
Možnosti volby	26
Další možnosti	28

Služba ID volajícího

Použití služby ID volajícího	30
Seznam volajících	30
Hlasová pošta	31

Provoz několika jednotek

Provoz přídavných sluchátek	32
Registrace mikrotelefonu k základně	32
Režim interkom mezi dvěma mikrotelefony	34
Přesměrování hovorů mezi mikrotelefony	34

Užitečné informace

Montáž na stěnu	36
Dostupné znaky	37
Řešení potíží	39
Technické údaje	42
Podmínky používání (pouze pro Českou republiku)	43
Prohlášení o shodě	44

Rejstřík

Rejstřík	45
--------------------	----

Příprava

Informace o příslušenství

Dodávané příslušenství

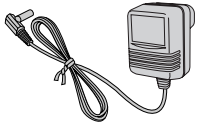
<p>Síťový adaptér PQLV19CE</p> 	<p>Telefonní kabel</p> 	<p>Nabíjecí baterie, velikost AAA (R03) HHR-4EPT</p> 
<p>Kryt mikrotelefonu</p> 	<p>Návod k obsluze</p> 	

Další vyměnitelné příslušenství

Model č.	Popis
P03P	2 nabíjecí baterie typu Ni-MH
KX-TCA120FX	Přídavné digitální sluchátko DECT
KX-A272	Opakovač DECT

Důležité informace

Obecné informace

- Používejte pouze síťový adaptér dodávaný s tímto produktem (informace viz strana 4).
- Síťový adaptér nezapojujte do jiné než standardní zásuvky s napájením 220–240 V.
- Z tohoto přístroje nebude možné telefonovat v následujících případech:
 - baterie přenosného mikrotelefonu potřebuje dobít nebo není v pořádku,
 - došlo k výpadku napájení,
 - je zapnutá funkce blokování tlačítek,
 - je zapnutá funkce blokování hovorů (je možné volat pouze na čísla uložená v jednotce jako nouzové volání).
- Nedemontujte základnu ani mikrotelefon (s výjimkou výměny baterií).
- Toto zařízení by se nemělo používat v blízkosti záchranných lékařských přístrojů a neměly by ho používat osoby s kardiostimulátorem.
- Dbejte také na to, aby do zařízení nezapadly žádné předměty a aby se do něj nevyllila tekutina. Tento přístroj nevystavujte nadměrnému kouři, prachu, mechanickým otřesům ani nárazům.

Prostředí

- Nepoužívejte tento produkt v blízkosti vody.
- Neopouštějte tento produkt v blízkosti zdrojů tepla, například topných těles, sporáků atd. Umísťujte jej v místnostech s teplotou v rozmezí 5 °C až 40 °C.
- Jako hlavní připojovací zařízení je použit síťový adaptér. Poblíž zařízení musí být umístěna snadno přístupná zásuvka.

Výstraha:

- Abyste zamezili nebezpečí úrazu elektrickým proudem, nevystavujte zařízení dešti ani vlhkosti.
- Pokud z jednotky vychází kouř, neobvyklý zápach nebo zvuk, vypněte ji z elektrické zásuvky. Za těchto podmínek může dojít ke vzniku požáru nebo úrazu elektrickým proudem. Ujistěte se, že z jednotky již

nevychází kouř, a spojte se s autorizovaným servisním střediskem.

Umístění

- Abyste dosáhli maximální vzdálenosti a co nejnižší hladiny šumu, umístěte základnu následujícím způsobem:
 - v dostatečné vzdálenosti od elektrických přístrojů (například televizorů, rozhlasových přijímačů, počítačů nebo jiných telefonů),
 - na vhodném, přiměřeně vysokém a přístupném místě.

Upozornění týkající se baterie

- Doporučujeme používat baterie uvedené na: strana 4. **Používejte pouze nabíjecí baterie.**
- Nekombinujte staré baterie s novými.
- Nevhazujte baterie do ohně, mohly by explodovat. Při likvidaci baterií dodržujte místní předpisy pro likvidaci odpadu.
- Baterii neotevírejte a nepoškozujte. Elektrolyt, který se z baterie uvolňuje, je korozivní a může způsobit popáleniny nebo poranění očí či pokožky. Elektrolyt může být v případě požití toxický.
- Při manipulaci s bateriemi buďte opatrní. Baterie nesmí přijít do styku s vodivými materiály, jako jsou prsteny, náramky nebo klíče – vzniklý zkrat by mohl vést k přehřátí baterie nebo vodivých materiálů a následně způsobit popáleniny.
- Baterie je třeba nabíjet v souladu s informacemi uvedenými v tomto návodu k obsluze.
- K nabíjení baterií používejte pouze dodanou základnu nebo nabíječku. Základnu nebo nabíječku neupravujte. Pokud se těmito pokyny nebudete řídit, baterie se mohou zdeformovat nebo může dojít k explozi.

Příprava

Ovládací prvky a displej

Ovládací prvky

Mikrotelefon

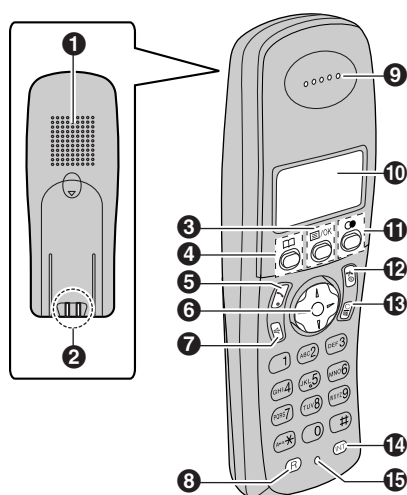

- 1 Reproduktor**
- 2 Kontakt nabíjení**
- 3 [OK] (Nabídka/OK)**
- 4 [☎] (Telefonní seznam)**
- 5 [☎] (Hovor)**
- 6 Tlačítko navigátoru**
 - [▲][▼]: Slouží k vyhledání požadovaných položek v nabídkách.
 - [▶]: Slouží k výběru požadované položky nebo přesunutí kurzoru doprava.
 - [◀]: Slouží k návratu na předchozí obrazovku nebo k přesunutí kurzoru doleva.
- 7 [☎] (Hlasitý telefon)**
- 8 [R] (Zpětný dotaz)**
- 9 Reproduktor sluchátka**
- 10 Displej**
- 11 [☎] (Opakovaná volba čísla/Pauza)**
- 12 [☎] (Vypnout/Zapnout)**
- 13 [C/☎] (Smazat/Ztlumení)**

14 [INT] (Interkom)

15 Mikrofon

Poznámka:

- Najednou lze zobrazit až 3 položky nabídky. Chcete-li vybrat některou položku nabídky, která není zobrazena na aktuální stránce, můžete nabídkou procházet stisknutím tlačítkového ovladače [▲] nebo [▼].

Základna

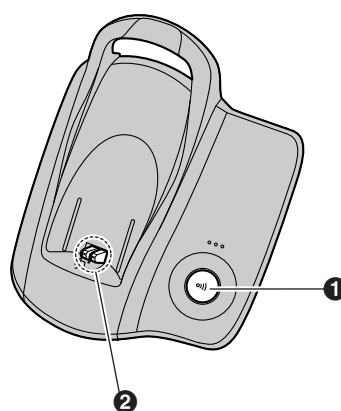

- 1 [☎] (Lokátor)**
- 2 Kontakt nabíjení**

Displej

Ikony displeje

Na displeji mikrotelefonu se zobrazují různé ikony, které označují aktuální stav zařízení.

Ikona displeje	Význam
☐	V dosahu základny <ul style="list-style-type: none"> • Pokud bliká: Mikrotelefon se přihlašuje k základně. (mimo dosah základny, mikrotelefon není k žádné základně zaregistrován, základna je vypnutá)
📶	Mikrotelefon se přihlašuje k základně. (interkom, vyvolávání, změna nastavení základny atd.)
☎	Mikrotelefon přijímá příchozí hovor.
🚫	Je aktivováno blokování hovorů. (strana 22)
🔋	Intenzita nabití baterie
[VE]	Funkce zvýraznění hlasu je nastavena na vysoký nebo hluboký tón. (strana 12)
[N]	Noční režim je zapnutý. (strana 20)
[X]	Blokování tlačítek je aktivováno. (strana 12)
[2]	Číslo mikrotelefonu: Levá ikona znázorňuje příklad mikrotelefonu 2. (strana 21)
-2-	Číslo základny: Levá ikona znázorňuje příklad základny 2. (strana 21)
[Obsazeno]	Linku používá jiný mikrotelefon.

Připojení

Je-li připojen síťový adaptér, zazní krátký signál. Pokud signál neuslyšíte, zkontrolujte zapojení.

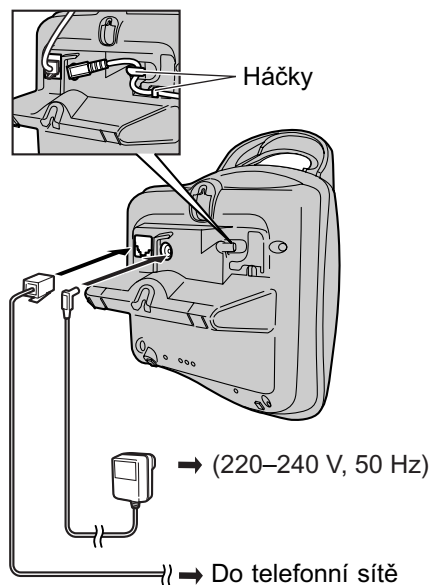

Důležité:

- S tímto zařízením používejte jen dodaný síťový adaptér a telefonní kabel.

Poznámka:

- Po připojení nabijte baterie, abyste mohli přijímat a uskutečňovat volání (strana 8).
- Telefonní kabely nikdy nepřipojujte během bouřky.
- Síťový adaptér musí být vždy zapojen. (Při používání je adaptér obvykle teplý.)
- Síťový adaptér musí být připojen do zásuvky na stěně nebo v podlaze. Nezapojujte síťový adaptér do stropní zásuvky, protože by hmotností adaptéru mohlo dojít k odpojení.

Příprava

Instalace baterie

- 1 Nejprve vložte stranu baterie označenou znaménkem mínus (⊖).

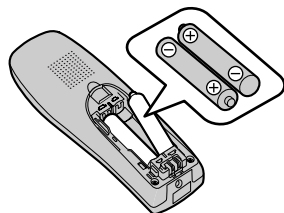

- 2 Zavřete kryt mikrotelefonu.

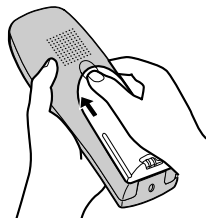

Poznámka:

- Používejte pouze nabíjecí baterie (strana 4).

Nabíjení baterie

Vložte mikrotelefon do základny zhruba 7 hodin před prvním použitím.

Při nabíjení vypadá ikona baterie takto:



Jakmile je baterie plně nabitá, ikona  zůstane na displeji.

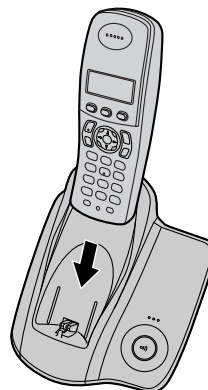

Poznámka:

- Při nabíjení je mikrotelefon obvykle teplý.
- Plné nabití baterií trvá 7 hodin, mikrotelefon však lze používat i před úplným nabitím.
- Kontakty nabíjení (strana 6) mikrotelefonu a základny vyčistěte jednou měsíčně měkkým suchým hadříkem – zajistíte tím jejich správné dobíjení. Čištění provádějte častěji, pokud je základna vystavena mastnotě, prachu nebo vysoké vlhkosti.

Příprava

Intenzita nabití baterie

Ikona baterie	Intenzita nabití baterie
	Vysoká
	Střední
	Nízká Jestliže bliká: Baterii je třeba nabít.

Poznámka:

- Když na displeji bliká , dobijte baterie mikrotelefonu. Položka přestane blikat přibližně po 15 minutách nabíjení.
- Pokud je mikrotelefon vypnutý, při vložení do základny se automaticky zapne.

Životnost baterie

Plně nabité baterie značky Panasonic vykazují následující výkon:

Baterie Ni-MH (700 mAh)

Operace	Doba provozu
Při používání (hovor)	Maximálně 20 hodin
Při nečinnosti (pohotovostní režim)	Maximálně 170 hodin

Poznámka:

- Skutečný výkon baterie závisí na frekvenci používání (hovorů) a nepoužívání (pohotovostního režimu) mikrotelefonu.
- Doba provozu baterie může být za určitou dobu kratší v závislosti na podmínkách využití a okolní teplotě.

Výměna baterie

Pokud na displeji bliká položka po 7 hodinovém nabíjení baterií, baterie se musí vyměnit.

Důležité:

- Doporučujeme použití pouze nabíjecích baterií značky Panasonic: strana 4. Pokud do přístroje vložíte baterie, které nelze dobít, a začnete je nabíjet, může z baterií vytéci elektrolyt.

- Nekombinujte staré baterie s novými.

- 1 Jemně stiskněte západku na mikrotelefonu a posuňte ji ve směru šipky.

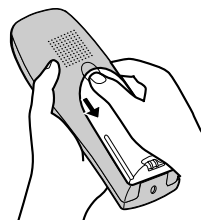

- 2 Staré baterie vyjměte nejprve vytažením strany s kladným pólem (+). Potom vložte nové baterie. Pokyny pro vložení baterie: strana 8.

Vypnutí a zapnutí

Zapnutí

Na zhruba jednu sekundu stiskněte tlačítko .

- Displej se přepne do pohotovostního režimu.

Vypnutí

Na zhruba dvě sekundy stiskněte tlačítko .

- Displej bude prázdný.

Nastavení režimu volby čísla (tónový/pulzní)

Změňte režim volby čísla v závislosti na službě telefonní linky.

“**Tónový**”: Tuto možnost vyberte, pokud používáte tónovou volbu.

“**Pulzní**”: Tuto možnost vyberte, pokud používáte pulzní volbu.

- 1 Stiskněte tlačítko .
- 2 Vyberte “**Nastavení báze**” a potom stiskněte tlačítko .
- 3 Zadejte kód “0000” (výchozí kód PIN základny).

Příprava

- Pokud jste kód PIN změnili, zadejte jej (strana 28).
- 4** Vyberte "**Možnosti volby**" a potom stiskněte tlačítko [▶].
- 5** Vyberte "**Typ volby**" a potom stiskněte tlačítko [▶].
- 6** Vyberte požadované nastavení a potom stiskněte tlačítko [▶].
- 7** Stiskněte tlačítko [↵].

Nastavení data a času

Důležité:

- Ověřte, zda je připojen síťový adaptér.
- Ujistěte se, že ikona ☒ neblíká.
- 1** Stiskněte tlačítko [≡/OK].
- 2** Vyberte "**Nast. sluchátka**" a potom stiskněte tlačítko [▶].
- 3** Vyberte "**Nastavení času**" a potom stiskněte tlačítko [▶].
- 4** Vyberte "**Nast. Data/Času**" a potom stiskněte tlačítko [▶].
- 5** Aktuální den, měsíc a rok se zadává pomocí dvoumístného čísla pro každý údaj.
Příklad: 17. května 2005
Stiskněte tlačítko [1][7] [0][5] [0][5].
- 6** Výběrem dvoumístného čísla zadejte aktuální hodinu a minutu.
 - Opakovaným stisknutím tlačítka [✖] vyberte "**AM**", "**PM**" nebo 24 hodinový formát.**Příklad:** 3:30 odp.
Stiskněte tlačítka [0][3] [3][0] a poté několikrát stiskněte tlačítko [✖], dokud se nezobrazí "03:30 **PM**".
- 7** Stiskněte tlačítko [≡/OK].
- 8** Stiskněte tlačítko [↵].

Poznámka:

- Chcete-li opravit číslici, stisknutím položky [◀] nebo [▶] posuňte kurzor a proveďte opravu.
- Po selhání napájení možná bude nastaveno nesprávné datum a čas. V takovém případě nastavení data a času opravte.

Uskutečňování/příjem hovorů

Hovory

- 1 Zvedněte mikrotelefon a zvolte telefonní číslo.
 - Potřebujete-li číslo opravit, stiskněte tlačítko [C/☒] a zadejte správné číslo.
- 2 Stiskněte tlačítko [↶].
- 3 Po skončení hovoru stiskněte tlačítko [↷] nebo vložte mikrotelefon do základny.

Hlasitý telefon

Mikrotelefon je vybaven digitálním hlasitým telefonem, který umožňuje telefonní hovory bez držení mikrotelefonu.

- 1 Chcete-li hlasitý telefon zapnout během hovoru, stiskněte tlačítko [☞].
 - Hovořte střídavě s volajícím.
- 2 Po skončení hovoru stiskněte tlačítko [↷] nebo vložte mikrotelefon do základny.

Poznámka:

- Nejlepší kvality reprodukce dosáhnete, když budete dodržovat následující pravidla:
 - Hlasitý telefon používejte v tichém prostředí.
 - Pokud se s druhým účastníkem špatně slyšíte, nastavte opakovaným stisknutím [▲] nebo [▼] potřebnou hlasitost reproduktoru.
- Chcete-li znovu aktivovat reproduktor sluchátka, stiskněte tlačítko [↶].

Upravení hlasitosti mikrotelefonu nebo reproduktoru

Během hovoru stiskněte [▲] nebo [▼]. Pro reproduktor sluchátka jsou k dispozici 4 úrovně hlasitosti. Pro reproduktor hlasitého telefonu je k dispozici 6 úrovní.

Funkce opakované volby posledního čísla

Dříve volaná telefonní čísla (každé o délce maximálně 24 číslic) lze znovu vytočit.

Opakovaná volba posledního čísla

Stiskněte tlačítko [☉], poté stiskněte [↶] nebo [☞].

Poznámka:

- Před stisknutím tlačítka [☉] můžete stisknout tlačítko [↶] nebo [☞].

Volání pomocí seznamu opakované volby

Posledních 10 volaných telefonních čísel je uloženo v seznamu opakované volby.

- 1 Stiskněte tlačítko [☉].
 - Zobrazí se poslední volané číslo.
- 2 Požadované číslo vyberete opakovaným stisknutím tlačítka [▲] nebo [▼].
 - Seznam zavřete stisknutím tlačítka [↷].
- 3 Stiskněte tlačítko [↶] nebo [☞].

Úprava čísla v seznamu opakované volby před volbou čísla

- 1 Stiskněte tlačítko [☉].
- 2 Opakovaným stisknutím tlačítka [▲] nebo [▼] vyberte požadované číslo a potom stiskněte tlačítko [☑/OK].
- 3 Vyberte "Upravit a volat" a potom stiskněte tlačítko [▶].
- 4 Stisknutím tlačítka [◀] nebo [▶] posuňte kurzor a upravte číslo.
 - Přesuňte kurzor na číslo, které chcete vymazat, a potom stiskněte tlačítko [C/☒].
 - Umístěte kurzor vpravo od místa, na které chcete vložit číslo, a potom stiskněte příslušné tlačítko na klávesnici.
- 5 Stiskněte tlačítko [↶] nebo [☞].

Vymazání čísel v seznamu opakované volby

- 1 Stiskněte tlačítko [☉].
- 2 Opakovaným stisknutím tlačítka [▲] nebo [▼] vyberte požadované číslo a potom stiskněte tlačítko [☑/OK].
- 3 Vyberte "Vymazat" a potom stiskněte tlačítko [▶].
 - Pokud chcete vymazat všechna čísla ze seznamu, vyberte "Vymazat vše" a potom stiskněte tlačítko [▶].
- 4 Vyberte "Ano" a potom stiskněte tlačítko [▶].
- 5 Stiskněte tlačítko [↷].

Uskutečňování/příjem hovorů

Uložení čísla ze seznamu opakované volby do telefonního seznamu

- 1 Stiskněte tlačítko [●].
- 2 Opakovaným stisknutím tlačítka [▲] nebo [▼] vyberte požadované číslo a potom stiskněte tlačítko [≡/OK].
- 3 Vyberte "Přidat záznam" a potom stiskněte tlačítko [▶].
- 4 Zadejte jméno (maximálně 16 znaků; pokyny pro zadávání znaků viz strana 37) a potom stiskněte tlačítko [≡/OK].
- 5 V případě potřeby upravte telefonní číslo a potom stiskněte tlačítko [≡/OK].
- 6 Vyberte požadovanou kategorii (strana 14) a potom stiskněte tlačítko [▶].
- 7 Vyberte "uložit" a potom stiskněte tlačítko [▶].
- 8 Stiskněte tlačítko [✕⊙].

Další funkce

Funkce zvýraznění hlasu

Během hovoru lze změnit charakteristiku zvuku reproduktoru sluchátka. K dispozici jsou 3 nastavení.

- 1 Během hovoru stiskněte tlačítko [≡/OK].
- 2 Vyberte požadované nastavení a potom stiskněte tlačítko [▶].

Poznámka:

- Pokud vyberete položku "vysoké tóny" nebo "nízké tóny", na displeji se zobrazí "[VE]".

Ztlumení

Během hovoru můžete vypnout mikrofon. Pokud je zapnuto ztlumení, budete moci slyšet druhého účastníka, avšak druhý účastník vás neuslyší.

- 1 Chcete-li zapnout ztlumení, stiskněte tlačítko [C/⊗].
- 2 Oboustranný hovor obnovíte opětovným stisknutím tlačítka [C/⊗].

Blokování tlačítek

Mikrotelefon je možné uzamknout tak, aby nebylo možné volit čísla ani provádět nastavení. Je-li blokování tlačítek zapnuté, je možné

odpovídat na příchozí hovory, ale žádná jiná funkce není k dispozici.

Chcete-li zapnout blokování tlačítek, stiskněte na dobu zhruba 2 sekund tlačítko [≡/OK].

- Je zobrazeno "[X]".
- Chcete-li blokování tlačítek vypnout, stiskněte na dobu zhruba 2 sekund tlačítko [≡/OK].

Poznámka:

- Tísňová volání (strana 26) nelze uskutečnit, pokud je blokování tlačítek zapnuté.
- Blokování tlačítek je vypnuté v případě, že je vypnutý mikrotelefon.

Tlačítko R (k použití funkce Zpětný dotaz)

Tlačítko [R] zajišťuje přístup k volitelným telefonním službám. Podrobné informace získáte u poskytovatele služeb.

Poznámka:

- Pokud je zařízení připojeno k systému PBX (pobočková telefonní ústředna), můžete stisknutím tlačítka [R] získat přístup k některým funkcím hostitelské ústředny PBX, jako je například přenos hovoru z externího telefonu. Podrobné informace získáte u dodavatele pobočkové ústředny.
- Čas zpětného volání lze změnit (strana 26).

Tlačítko Pauza (pro uživatele ústředny PBX nebo služby pro meziměstská volání)

Při realizaci hovorů prostřednictvím ústředny PBX nebo služby pro meziměstská volání je někdy vyžadována pauza.

Příklad: Pokud před ruční volbou odchozího hovoru musíte zvolit číslo [0], použijete pravděpodobně po volbě čísla [0] pauzu, a to až do doby, než uslyšíte oznamovací tón.

- 1 Stiskněte tlačítko [0].
- 2 Stiskněte tlačítko [●].
- 3 Zvolte telefonní číslo a stiskněte tlačítko [↶] nebo [↷].

Poznámka:

- Jedním stisknutím tlačítka [●] vytvoříte jednu pauzu. Opakovaným stisknutím tlačítka [●] vytvoříte delší pauzy. Informace o změně délky pauzy uvádí strana 26.

Uskutečňování/příjem hovorů

Dočasná volba tónů (pro pulzní volbu)

Pokud potřebujete získat přístup ke službám tónové volby (například k telefonním bankovním službám), můžete režim volby čísla dočasně přepnout na tónový.

- 1 Zvolte číslo.
- 2 Pokud budete vyzváni k zadání kódu nebo čísla PIN, stiskněte tlačítko [*****] a potom příslušná tlačítka na klávesnici.

Poznámka:

- Režim volby čísla se při zavěšení vrátí k pulznímu režimu.

Odpověď na hovory

- 1 Jakmile přístroj zazvoní, zvedněte mikrotelefon a stiskněte tlačítko [**↶**] nebo [**↷**].
 - Hovor můžete přijmout také stisknutím libovolného tlačítka od [0] do [9], [*****], [**#**] nebo [INT]. (jakákoliv funkce tlačítka příjmu)
- 2 Po skončení hovoru stiskněte tlačítko [**⊗**] nebo vložte mikrotelefon do základny.

Funkce automatického příjmu

Hovory můžete přijímat tak, že zvednete mikrotelefon ze základny. Není nutné stisknout tlačítko [**↶**]. Informace o zapnutí této funkce uvádí strana 22.

Úprava hlasitosti zvonění pro příchozí volání

Během zvonění stiskněte tlačítko [**▲**] nebo [**▼**].

Poznámka:

- Hlasitost zvonění nelze upravit, pokud je mikrotelefon na základně.

Další funkce

Vyhledávání mikrotelefonu

Pokud jste mikrotelefon někam založili, můžete jej pomocí této funkce najít.

- 1 Stiskněte tlačítko [**⊗**] na základně.
 - Základna bude vyvolávat mikrotelefon po dobu zhruba jedné minuty.

- 2 Vyzvolávání ukončíte stisknutím tlačítka [**⊗**] na základně nebo tlačítka [**⊗**] na mikrotelefonu.

Telefonní seznam

Použití telefonního seznamu

Telefonní seznam umožňuje volání bez nutnosti ručního vytáčení. Do telefonního seznamu můžete vložit až 20 jmen a telefonních čísel; položky v telefonním seznamu můžete vyhledávat podle jména nebo kategorie.

Přidávání položek do telefonního seznamu

- 1 Stiskněte tlačítko [□] a potom tlačítko [≡/OK].
- 2 Vyberte "Nový záznam" a potom stiskněte tlačítko [▶].
- 3 Zadejte jméno volajícího nebo volaného (maximálně 16 znaků; pokyny pro zadávání znaků viz strana 37) a stiskněte tlačítko [≡/OK].
- 4 Zadejte telefonní číslo volaného nebo volajícího (maximálně 24 číslic) a stiskněte tlačítko [≡/OK].
- 5 Vyberte pro položku požadovanou kategorii a pak stiskněte tlačítko [▶].
- 6 Vyberte "uložit" a potom stiskněte tlačítko [▶].
- 7 Stiskněte tlačítko [✕○].

Poznámka:

- Pokud pro uložení nových položek nejsou k dispozici již žádné pozice, zobrazí se zpráva "Paměť zaplněna". Vymažte nepotřebné záznamy (strana 15).

Úprava nebo oprava chyby

Tlačítkem [◀] nebo [▶] přemístíte kurzor na číslo nebo znak, který chcete vymazat, a stiskněte tlačítko [C/✕]. Umístíte kurzor vpravo od místa, na které chcete vložit číslo nebo znak, a potom stiskněte příslušné tlačítko na klávesnici.

Poznámka:

- Stisknutím a podržením tlačítka [C/✕] vymažete všechny čísla nebo znaky.

Kategorie

Kategorie usnadňují hledání položek v telefonním seznamu. Při přidávání položky do telefonního seznamu můžete položce přiřadit kategorii. Názvy kategorií pro položky telefonního seznamu lze změnit ("Přátelé", "Rodina" atd.). Položky telefonního seznamu lze hledat podle nastavených kategorií. Pro odběratele služby ID volajícího jsou k dispozici další funkce kategorií (strana 30).

Změna názvů kategorií

- 1 Stiskněte tlačítko [□] a potom tlačítko [≡/OK].
- 2 Vyberte "Kategorie" a potom stiskněte tlačítko [▶].
- 3 Vyberte kategorii, kterou chcete změnit, a potom stiskněte tlačítko [▶].
- 4 Vyberte "Jméno skupiny" a potom stiskněte tlačítko [▶].
- 5 Upravte jméno (maximálně 10 znaků; pokyny pro zadávání znaků viz strana 37) a potom stiskněte tlačítko [≡/OK].
- 6 Stiskněte tlačítko [✕○].

Vyhledání a zavolání položky v telefonním seznamu

Položky v telefonním seznamu lze vyhledávat podle prvního znaku, kategorie nebo procházením všech položek v seznamu. Po vyhledání požadované položky vytočte telefonní číslo stisknutím tlačítka [↶] nebo [☎].

Procházení všemi položkami

- 1 Stiskněte tlačítko [□].
- 2 Opakovaným stisknutím tlačítka [▲] nebo [▼] zobrazte požadovanou položku.

Vyhledávání podle prvního znaku (indexové hledání)

- 1 Stiskněte tlačítko [□] a potom tlačítko [●].
- 2 Vyberte "Index hledání" a potom stiskněte tlačítko [▶].

Telefonní seznam

- 3 Vyberte režim zadávání znaků, který obsahuje hledaný znak, a stiskněte tlačítko [▶].
- 4 Stiskněte tlačítko klávesnice ([0] až [9]), které obsahuje hledaný znak (strana 37).
 - Opakovaným stisknutím stejného tlačítka klávesnice zobrazíte první položku, která odpovídá jednotlivým písmenům na tomto tlačítku.
 - Pokud pro vybrané písmeno není k dispozici žádná položka, zobrazí se následující položka.
- 5 Opakovaným stisknutím tlačítka [▲] nebo [▼] se můžete pohybovat v seznamu podle potřeby.

Vyhledávání podle kategorie

- 1 Stiskněte tlačítko [□] a potom tlačítko [●].
- 2 Vyberte "Hledat v kateg." a potom stiskněte tlačítko [▶].
- 3 Vyberte kategorii, kterou chcete vyhledat, a potom stiskněte tlačítko [▶].
 - Zobrazí se první položka vybrané kategorie.
 - Pokud vyberete nastavení "všechno", zařízení ukončí hledání podle kategorie.
- 4 Opakovaným stisknutím tlačítka [▲] nebo [▼] se můžete pohybovat v seznamu podle potřeby.

Úprava položek v telefonním seznamu

Uložené položky telefonního seznamu lze editovat. Jméno, telefonní číslo a kategorii lze změnit.

Změna jména, telefonního čísla nebo kategorie

- 1 Vyhledejte požadovanou položku (strana 14) a potom stiskněte tlačítko [≡/OK].
- 2 Vyberte "Editovat" a potom stiskněte tlačítko [▶].
- 3 Podle potřeby jméno upravte (maximálně 16 znaků; pokyny pro zadávání znaků viz strana 37) a potom stiskněte tlačítko [≡/OK].

- 4 V případě potřeby telefonní číslo upravte (maximálně 24 číslic) a potom stiskněte tlačítko [≡/OK].
- 5 Vyberte požadovanou kategorii a potom stiskněte tlačítko [▶].
- 6 Vyberte "uložit" a potom stiskněte tlačítko [▶].
- 7 Stiskněte tlačítko [✕○].

Mazání položek z telefonního seznamu

Mazání položky

- 1 Vyhledejte požadovanou položku (strana 14) a potom stiskněte tlačítko [≡/OK].
- 2 Vyberte "vymazat" a potom stiskněte tlačítko [▶].
- 3 Vyberte "Ano" a potom stiskněte tlačítko [▶].
- 4 Stiskněte tlačítko [✕○].

Mazání všech položek

- 1 Stiskněte tlačítko [□] a potom tlačítko [≡/OK].
- 2 Vyberte "vymazat vše" a potom stiskněte tlačítko [▶].
- 3 Vyberte "Ano" a potom stiskněte tlačítko [▶].
- 4 Znovu vyberte "Ano" a potom stiskněte tlačítko [▶].
- 5 Stiskněte tlačítko [✕○].

Rychlá volba

Přřazení položky v telefonním seznamu k tlačítku rychlé volby čísla

Tlačítka klávesnice [1] až [9] lze použít jako tlačítka pro rychlou volbu čísel z telefonního seznamu; tato čísla pak bude možné vytočit pouhým stisknutím příslušných tlačítek klávesnice.

- 1 Vyhledejte požadovanou položku (strana 14) a potom stiskněte tlačítko [≡/OK].
- 2 Vyberte "Rychlá volba" a potom stiskněte tlačítko [▶].

Telefonní seznam

- 3 Stisknutím tlačítka [▲] nebo [▼] vyberte požadované tlačítko na klávesnici a poté stiskněte tlačítko [▶].
 - Pokud se vybrané tlačítko pro rychlou volbu již používá, vedle čísla tlačítka se zobrazí “*”. Pokud vyberete toto tlačítko, na displeji se zobrazí položka “Přepsat”. Pokud chcete, předchozí rychlou volbu můžete přepsat.
 - Pokud volbu přepsat nechcete, vyberte položku “zpět”.
- 4 Vyberte “uložit” a potom stiskněte tlačítko [▶].
- 5 Stiskněte tlačítko [✕⓪].

Volání pomocí tlačítka rychlé volby

- 1 Stiskněte a podržte požadované tlačítko rychlé volby čísla ([1] až [9]).
 - Ostatní registrované rychlé volby čísla můžete zobrazit stisknutím tlačítka [▲] nebo [▼].
- 2 Stiskněte tlačítko [↶] nebo [↷].

Smazání rychlé volby

- 1 Stiskněte a podržte požadované tlačítko rychlé volby čísla ([1] až [9]).
- 2 Stiskněte tlačítko [≡/OK] a potom tlačítko [▶].
- 3 Vyberte “ano” a potom stiskněte tlačítko [▶].

Poznámka:

- Smaže se pouze vybraná rychlá volba. Příslušná položka telefonního seznamu vymazána nebude.

Řetězové vytáčení

Tato funkce umožňuje volat telefonní čísla v telefonním seznamu během jiného hovoru. Tuto funkci lze použít například k volbě přístupového čísla volací karty nebo kódu PIN bankovního účtu, které jste uložili do telefonního seznamu, bez ručního vytáčení.

- 1 Během hovoru stiskněte tlačítko [□].
- 2 Opakovaným stisknutím tlačítka [▲] nebo [▼] zobrazte požadovanou položku.

- Hledání podle prvního znaku (indexové hledání): strana 14. Hledání podle kategorie: strana 15.

- 3 Stisknutím tlačítka [▶] číslo vytočte.

Kopírování položek v telefonním seznamu do ostatních mikrotelefonů

Záznamy v telefonním seznamu (strana 14) lze z mikrotelefonu zkopírovat do telefonního seznamu kompatibilního mikrotelefonu Panasonic.

Kopírování jedné položky

- 1 Vyhledejte požadovanou položku (strana 14) a potom stiskněte tlačítko [≡/OK].
- 2 Vyberte “kopírovat” a potom stiskněte tlačítko [▶].
- 3 Zadejte číslo mikrotelefonu, do kterého chcete odeslat položku telefonního seznamu.
- 4 Chcete-li kopírovat další položku, vyberte “ano” a potom stiskněte tlačítko [▶]. Vyhledejte požadovanou položku mikrotelefonu a potom stiskněte tlačítko [▶].
 - Kopírování dokončíte zvolením “ne” a stisknutím tlačítka [▶].
- 5 Stiskněte tlačítko [✕⓪].

Kopírování všech položek

- 1 Stiskněte tlačítko [□] a potom tlačítko [≡/OK].
- 2 Vyberte “kopírovat vše” a potom stiskněte tlačítko [▶].
- 3 Zadejte číslo mikrotelefonu, do kterého chcete odeslat položky telefonního seznamu.
 - Po zkopírování všech položek se na displeji zobrazí “dokončeno”.
- 4 Stiskněte tlačítko [✕⓪].

Poznámka:

- Pokud druhý mikrotelefon (přijímač) není v pohotovostním režimu, na mikrotelefonu (odesílatele) se objeví “odesílání”.



Telefonní seznam

- Pokud kopírování selhalo po zkopírování alespoň 1 položky, na displeji mikrotelefonu (odesílatele) se objeví "**Nedokončeno**".

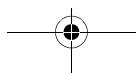
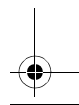
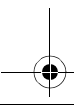
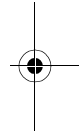
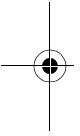

Nastavení mikrotelefonu

Pokyny pro nastavení mikrotelefonu

Níže je uveden seznam všech položek, které můžete u mikrotelefonu přizpůsobit vlastním potřebám.

- Při úpravách mikrotelefonu je aktuální položka nebo nastavení označeno ►.

Nabídka nastavení mikrotelefonu	Podnabídka	Podnabídka 2	Výchozí nastavení	Strana
Nastavení Času	Nast. Data/Času		—	strana 10
	Budík		Vyp.	strana 19
Nast. zvonění	Hlasitost vyzv.		Maximální	strana 19
	Ext. zvonění		Zvonění 1	strana 19
	Int. zvonění		Zvonění 1	strana 19
	Noční program	Start/Konec	23:00/06:00	strana 20
		Zap./Vyp.	Vyp.	strana 20
		Zpož. zvonění	60 s.	strana 20
Vyber kategorii		—	strana 20	
Nast. displeje	Pohotovostní		Vyp.	strana 21
	Vybrat jazyk		Čeština	strana 21
	Kontrast		Úroveň 3	strana 21
Možnosti volby	Blok. hovor		Vyp.	strana 21
	Autom. příjem		Vyp.	strana 22
Registrace	Registr. sluch.		—	strana 32
Vybrat bázi	—		Automaticky	strana 33
Další volby	PIN sluchátka		0000	strana 22
	Tóny kláves		Zap.	strana 22
	Vynulovat sl.		—	strana 22













Poznámka:

- Najednou lze zobrazit až 3 položky nabídky. Chcete-li vybrat některou položku nabídky, která není zobrazena na aktuální stránce, můžete nabídkou procházet stisknutím tlačítkového ovladače [▲] nebo [▼].

Nastavení času

Alarm

Signalizace se ve stanovenou dobu zapne na 3 minuty, a to buď pouze jedenkrát, nebo denně. Datum a čas je třeba nastavit předem (strana 10).









- 1 Stiskněte tlačítko [ /OK].
- 2 Vyberte "Nast. sluchátka" a potom stiskněte tlačítko [].
- 3 Vyberte "Nastavení času" a potom stiskněte tlačítko [].
- 4 Vyberte "Budík" a potom stiskněte dvakrát tlačítko [].
- 5 Vyberte režim alarmu a potom stiskněte tlačítko [].
 - "Jednou": Alarm se spustí jednou ve stanovenou dobu. Výběrem dvoumístného čísla zadejte požadovaný den a měsíc.
 - "Opakovat denně": Alarm se spustí jednou za den ve stanovenou dobu.
 - "Vyp.": Vypne alarm. Znovu stiskněte tlačítko [] a potom dokončete nastavení stisknutím [].
- 6 Výběrem dvoumístného čísla zadejte požadovanou hodinu a minutu.
 - Opakovaným stisknutím tlačítka [] vyberte "AM", "PM" nebo 24 hodinový formát.
- 7 Stiskněte tlačítko [ /OK].
- 8 Vyberte vyzvánění, které se ve stanovenou dobu rozezná, a potom stiskněte tlačítko [].
- 9 Vyberte "uložit" a potom stiskněte tlačítko [].
- 10 Stiskněte tlačítko [].

Poznámka:

- Chcete-li alarm ukončit, stiskněte libovolné tlačítko na klávesnici.
- V hovorovém režimu nebo v režimu interkom se alarm nespustí, dokud hovor neskončí.
- Ve stanovenou dobu se spustí alarm, i když je hlasitost vyzvánění vypnutá.
- Pokud vyberete možnost "Jednou", nastavení se po spuštění alarmu změní na "Vyp.":

Nastavení vyzvánění

Hlasitost vyzvánění

- 1 Stiskněte tlačítko [ /OK].
- 2 Vyberte "Nast. sluchátka" a potom stiskněte tlačítko [].
- 3 Vyberte "Nast. zvonění" a potom stiskněte tlačítko [].
- 4 Vyberte "Hlasitost vyzv." a potom stiskněte tlačítko [].
- 5 Požadovanou hlasitost vyberete opakovaným stisknutím tlačítka [] nebo [].
- 6 Stiskněte tlačítko [].
- 7 Stiskněte tlačítko [].

Poznámka:







- Alarmy zazní a mikrotelefon bude zvonit pro volání v režimu interkom a při použití funkce paging, i když je vyzvánění vypnuto.

Změna vyzvánění

Můžete změnit typ vyzvánění používaný mikrotelefonem.

"Ext. zvonění": Vybere vyzvánění pro příchozí hovory.

"Int. zvonění": Vybere vyzvánění pro hovory v režimu interkom.

- 1 Stiskněte tlačítko [ /OK].
- 2 Vyberte "Nast. sluchátka" a potom stiskněte tlačítko [].
- 3 Vyberte "Nast. zvonění" a potom stiskněte tlačítko [].
- 4 Vyberte požadovanou položku a potom stiskněte tlačítko [].
- 5 Vyberte požadované vyzvánění a potom stiskněte tlačítko [].
- 6 Stiskněte tlačítko [].

Poznámka:

- Pokud vyberete některý z melodických typů vyzvánění, bude vyzvánění několik sekund pokračovat, i když volající zavěsí dříve, než hovor přijmete. Při příjmu hovoru se může ozývat oznamovací tón nebo žádný tón.

Nastavení mikrotelefonu

- Melodie přednastavené v tomto výrobku jsou používány se svolením společnosti © 2004 M-ZoNE Co., Ltd.

Noční režim

Noční režim umožňuje vybrat časový úsek, během kterého mikrotelefon v případě příchozích volání nebude zvonit. Tato funkce je užitečná, když v určitou dobu nechcete být rušeni, například během spánku. Noční režim lze pro mikrotelefon a základnu nastavit nezávisle (strana 25).

Pomocí funkce kategorií telefonního seznamu (strana 14) lze také vybrat kategorie volajících, jejichž volání na mikrotelefonu i přes nastavený noční režim zazní (je pro odběratele funkce ID volajícího).

Datum a čas je třeba nastavit předem (strana 10).

Nastavení počátečního a koncového času pro noční režim

- 1 Stiskněte tlačítko **[≡/OK]**.
- 2 Vyberte **"Nast. sluchátka"** a potom stiskněte tlačítko **[▶]**.
- 3 Vyberte **"Nast. zvonění"** a potom stiskněte tlačítko **[▶]**.
- 4 Vyberte **"Noční program"** a potom stiskněte tlačítko **[▶]**.
- 5 Vyberte **"Start/Konec"** a potom stiskněte tlačítko **[▶]**.
- 6 Zvolením 2 číslic pro každou položku zadejte požadovanou hodinu a minutu pro začátek období.
 - Pokud používáte 12 hodinový formát, před zadáním času vyberte **"AM"** nebo **"PM"** opakovaným stisknutím **[*]**.
- 7 Zvolením 2 číslic pro každou položku zadejte požadovanou hodinu a minutu pro konec období.
 - Pokud používáte 12 hodinový formát, před zadáním času vyberte **"AM"** nebo **"PM"** opakovaným stisknutím **[*]**.
- 8 Stiskněte tlačítko **[≡/OK]**.
- 9 Stiskněte tlačítko **[*0]**.

Zapnutí/vypnutí nočního režimu

- 1 Stiskněte tlačítko **[≡/OK]**.
- 2 Vyberte **"Nast. sluchátka"** a potom stiskněte tlačítko **[▶]**.
- 3 Vyberte **"Nast. zvonění"** a potom stiskněte tlačítko **[▶]**.
- 4 Vyberte **"Noční program"** a potom stiskněte tlačítko **[▶]**.
- 5 Vyberte **"zap./vyp."** a potom stiskněte tlačítko **[▶]**.
- 6 Vyberte **"zap."** nebo **"vyp."** a potom stiskněte tlačítko **[▶]**.
- 7 Stiskněte tlačítko **[*0]**.

Poznámka:

- Je-li noční režim zapnutý, na displeji se zobrazí **"[N]"**.

Nastavení zpožděného zvonění pro noční režim

Toto nastavení umožňuje, aby mikrotelefon zvonil v nočním režimu, pokud volající čeká dostatečně dlouhou dobu. Po uplynutí zvolené doby mikrotelefon zazvoní, což je užitečné, pokud se jedná o naléhavý hovor. Pokud vyberete položku **"Bez zvonění"**, mikrotelefon v nočním režimu nebude zvonit.

- 1 Stiskněte tlačítko **[≡/OK]**.
- 2 Vyberte **"Nast. sluchátka"** a potom stiskněte tlačítko **[▶]**.
- 3 Vyberte **"Nast. zvonění"** a potom stiskněte tlačítko **[▶]**.
- 4 Vyberte **"Noční program"** a potom stiskněte tlačítko **[▶]**.
- 5 Vyberte **"zpož. zvonění"** a potom stiskněte tlačítko **[▶]**.
- 6 Vyberte požadované nastavení a potom stiskněte tlačítko **[▶]**.
- 7 Stiskněte tlačítko **[*0]**.

Volba kategorií pro potlačení nočního režimu

- 1 Stiskněte tlačítko **[≡/OK]**.
- 2 Vyberte **"Nast. sluchátka"** a potom stiskněte tlačítko **[▶]**.
- 3 Vyberte **"Nast. zvonění"** a potom stiskněte tlačítko **[▶]**.

Nastavení mikrotelefonu

- 4 Vyberte "Noční program" a potom stiskněte tlačítko [▶].
- 5 Vyberte "Vyber kategorii" a potom stiskněte tlačítko [▶].
- 6 Stiskněte čísla požadovaných kategorií a potom stiskněte tlačítko [OK].
 - Vybrané číslo kategorie bude blikat.
 - Chcete-li vybrané číslo kategorie zrušit, znovu stiskněte dané číslo. Číslo přestane blikat.
- 7 Stiskněte tlačítko [☒].

Poznámka:

- Pokud je přijato volání z čísla patřícího do kategorie vybrané pro potlačení nočního režimu, zazvoní jen mikrotelefon.

Nastavení displeje

Výběr displeje pohotovostního režimu

"Číslo báze": Zobrazí se číslo aktuální základny.

"Číslo sluchátka": Zobrazí se číslo aktuálního mikrotelefonu.

"Vyp. ": Zobrazí se pouze aktuální datum a čas.

- 1 Stiskněte tlačítko [OK].
- 2 Vyberte "Nast. sluchátka" a potom stiskněte tlačítko [▶].
- 3 Vyberte "Nast. displeje" a potom stiskněte tlačítko [▶].
- 4 Vyberte "Pohotovostní" a potom stiskněte tlačítko [▶].
- 5 Vyberte požadované nastavení a potom stiskněte tlačítko [▶].
- 6 Stiskněte tlačítko [☒].

Poznámka:

- Pokud vyberete položku "Číslo báze" a číslo aktuální základny je 2, na displeji se zobrazí "-2-".
- Pokud vyberete položku "Číslo sluchátka" a číslo aktuálního mikrotelefonu je 2, na displeji se zobrazí "[2]".

Změna jazyka na displeji

- 1 Stiskněte tlačítko [OK].
- 2 Vyberte "Nast. sluchátka" a potom stiskněte tlačítko [▶].
- 3 Vyberte "Nast. displeje" a potom stiskněte tlačítko [▶].
- 4 Vyberte "Vybrat jazyk" a potom stiskněte tlačítko [▶].
- 5 Vyberte požadovaný jazyk a potom stiskněte tlačítko [▶].
- 6 Stiskněte tlačítko [☒].

Poznámka:

- Pokud vyberete jazyk, který neznáte, stiskněte tlačítko [☒], [OK], 2x stiskněte tlačítko [▲], stiskněte tlačítko [▶], 2x stiskněte tlačítko [▼], stiskněte tlačítko [▶], stiskněte tlačítko [▼], stiskněte tlačítko [▶], vyberte požadovaný jazyk a potom stiskněte tlačítko [▶]. Stiskněte tlačítko [☒].

Změna kontrastu displeje

- 1 Stiskněte tlačítko [OK].
- 2 Vyberte "Nast. sluchátka" a potom stiskněte tlačítko [▶].
- 3 Vyberte "Nast. displeje" a potom stiskněte tlačítko [▶].
- 4 Vyberte "Kontrast" a potom stiskněte tlačítko [▶].
- 5 Opakovaným stisknutím tlačítka [▲] nebo [▼] vyberte požadovanou úroveň kontrastu a potom stiskněte tlačítko [▶].
- 6 Stiskněte tlačítko [☒].

Možnosti volby

Zapnutí/vypnutí blokování hovorů

Tato funkce zabraňuje volání. Pokud je blokování hovorů zapnuto, je možné uskutečnit pouze volání v režimu interkom a nouzová volání (strana 26).

- 1 Stiskněte tlačítko [OK].

Nastavení mikrotelefonu

- 2 Vyberte "Nast. sluchátka" a potom stiskněte tlačítko [▶].
- 3 Vyberte "Možnosti volby" a potom stiskněte tlačítko [▶].
- 4 Vyberte "Blok. hovor" a potom stiskněte tlačítko [▶].
- 5 Zadejte kód "0000" (výchozí kód PIN mikrotelefonu).
 - Pokud jste kód PIN změnili, zadejte jej (strana 22).
- 6 Vyberte "zap." nebo "vyp." a potom stiskněte tlačítko [▶].
- 7 Stiskněte tlačítko [↻].

Poznámka:

- Je-li blokování hovorů zapnuto, zobrazí se ☒.

Zapnutí/vypnutí automatického příjmu

Je-li tato funkce zapnutá, můžete přijímat hovory jednoduše zvednutím mikrotelefonu ze základny. Není nutné stisknout tlačítko [↻].

- 1 Stiskněte tlačítko [≡/OK].
- 2 Vyberte "Nast. sluchátka" a potom stiskněte tlačítko [▶].
- 3 Vyberte "Možnosti volby" a potom stiskněte tlačítko [▶].
- 4 Vyberte "Autom. příjem" a potom stiskněte tlačítko [▶].
- 5 Vyberte "zap." nebo "vyp." a potom stiskněte tlačítko [▶].
- 6 Stiskněte tlačítko [↻].

Další možnosti

Změna kódu PIN (Personal Identification Number: osobní identifikační číslo) mikrotelefonu

Aby bylo možné provést některá nastavení, je třeba z bezpečnostních důvodů zadat kód PIN mikrotelefonu. Výchozí kód PIN je "0000".

Důležité:

- Jestliže kód PIN změníte, poznamenejte si nový kód. Kód PIN nelze v zařízení zjistit.

Pokud kód PIN zapomenete, obraťte se na nejbližší servisní středisko Panasonic.

- 1 Stiskněte tlačítko [≡/OK].
- 2 Vyberte "Nast. sluchátka" a potom stiskněte tlačítko [▶].
- 3 Vyberte "Další volby" a potom stiskněte tlačítko [▶].
- 4 Vyberte "PIN sluchátka" a potom stiskněte tlačítko [▶].
- 5 Zadejte stávající čtyřmístný kód PIN mikrotelefonu.
- 6 Zadejte nový čtyřmístný kód PIN mikrotelefonu a stiskněte tlačítko [≡/OK].
- 7 Stiskněte tlačítko [↻].

Zapnutí/vypnutí tónů tlačítek

Tóny jsou slyšet při stisknutí tlačítek. Vztahuje se k potvrzujícím tónům a tónům chyby.

- 1 Stiskněte tlačítko [≡/OK].
- 2 Vyberte "Nast. sluchátka" a potom stiskněte tlačítko [▶].
- 3 Vyberte "Další volby" a potom stiskněte tlačítko [▶].
- 4 Vyberte "Tóny kláves" a potom stiskněte tlačítko [▶].
- 5 Vyberte "zap." nebo "vyp." a potom stiskněte tlačítko [▶].
- 6 Stiskněte tlačítko [↻].

Poznámka:

- Pokud jsou tóny tlačítek vypnuty, při zadání nesprávného kódu PIN nebo zaplnění paměti nezazní žádný tón.

Obnovení výchozího nastavení mikrotelefonu

- 1 Stiskněte tlačítko [≡/OK].
- 2 Vyberte "Nast. sluchátka" a potom stiskněte tlačítko [▶].
- 3 Vyberte "Další volby" a potom stiskněte tlačítko [▶].
- 4 Vyberte "vynulovat sl." a potom stiskněte tlačítko [▶].
- 5 Zadejte kód "0000" (výchozí kód PIN mikrotelefonu).

Nastavení mikrotelefonu

- Pokud jste kód PIN změnili, zadejte jej (strana 22).
 - 6** Vyberte “**Ano**” a potom stiskněte tlačítko **[▶]**.
 - 7** Stiskněte tlačítko **[*0]**.
- Poznámka:**
- Následující položky budou odstraněny nebo bude obnoveno jejich výchozí nastavení:
 - Nastavení uvedená na: strana 18
 - Seznam opakované volby
 - Funkce zvýraznění hlasu
 - Názvy kategorií
 - Vyzvánění pro kategorie
 - Následující položky zůstanou zachovány:
 - Položky telefonního seznamu (obnoví se výchozí nastavení názvů kategorií a vyzvánění.)
 - Datum a čas

Nastavení základny

Pokyny pro nastavení základny

Níže je uveden seznam všech položek, které můžete u základny přizpůsobit svým potřebám.

- Při úpravách základny je aktuální položka nebo nastavení označeno ►.

Nabídka nastavení základny	Podnabídka	Podnabídka 2	Výchozí nastavení	Strana
Nast. zvonění	Hlasitost vyzv.		<i>Střední</i>	strana 25
	Noční program	Start/Konec	23:00/06:00	strana 25
		Zap./Vyp.	Vyp.	strana 25
		Zpož. zvonění	60 s.	strana 25
Možnosti volby	Typ volby		Tónová	strana 9
	Opakování volby		100 ms.	strana 26
	Délka pauzy		3 s.	strana 26
	Tisňové volání		155, 150, 158	strana 26
	Nastavení ARS	Kód služby	Vyp.	strana 27
		Oblast	—	strana 27
Omezení volání		—	strana 28	
Další volby	PIN Báze		0000	strana 28
	Režim Repeateru		Vyp.	strana 34
	Reset Báze		—	strana 28

Poznámka:

- Najednou lze zobrazit až 3 položky nabídky. Chcete-li vybrat některou položku nabídky, která není zobrazena na aktuální stránce, můžete nabídkou procházet stisknutím tlačítkového ovladače [▲] nebo [▼].

Nastavení základny

Nastavení vyzvánění

Hlasitost vyzvánění

- 1 Stiskněte tlačítko [≡/OK].
- 2 Vyberte "Nastavení báze" a potom stiskněte tlačítko [▶].
- 3 Zadejte kód "0000" (výchozí kód PIN základny).
 - Pokud jste kód PIN změnili, zadejte jej (strana 28).
- 4 Vyberte "Nast. zvonění" a potom stiskněte tlačítko [▶].
- 5 Vyberte "Hlasitost vyzv." a potom stiskněte tlačítko [▶].
- 6 Požadovanou hlasitost vyberete opakovaným stisknutím tlačítka [▲] nebo [▼].
- 7 Stiskněte tlačítko [▶].
- 8 Stiskněte tlačítko [✖○].

Noční režim

Noční režim umožňuje vybrat časový úsek, během kterého základna v případě příchozích volání nebude zvonit. Tato funkce je užitečná, když v určitou dobu nechcete být rušeni, například během spánku. Noční režim lze pro mikrotelefon (strana 20) a základnu nastavit nezávisle.

Datum a čas je třeba nastavit předem (strana 10).

Nastavení počátečního a koncového času pro noční režim

- 1 Stiskněte tlačítko [≡/OK].
- 2 Vyberte "Nastavení báze" a potom stiskněte tlačítko [▶].
- 3 Zadejte kód "0000" (výchozí kód PIN základny).
 - Pokud jste kód PIN změnili, zadejte jej (strana 28).
- 4 Vyberte "Nast. zvonění" a potom stiskněte tlačítko [▶].
- 5 Vyberte "Noční program" a potom stiskněte tlačítko [▶].

- 6 Vyberte "Start/Konec" a potom stiskněte tlačítko [▶].
- 7 Zvolením 2 číslic pro každou položku zadejte požadovanou hodinu a minutu pro začátek období.
 - Pokud používáte 12 hodinový formát, před zadáním času vyberte "AM" nebo "PM" opakovaným stisknutím [✖].
- 8 Zvolením 2 číslic pro každou položku zadejte požadovanou hodinu a minutu pro konec období.
 - Pokud používáte 12 hodinový formát, před zadáním času vyberte "AM" nebo "PM" opakovaným stisknutím [✖].
- 9 Stiskněte tlačítko [≡/OK].
- 10 Stiskněte tlačítko [✖○].

Zapnutí/vypnutí nočního režimu

- 1 Stiskněte tlačítko [≡/OK].
- 2 Vyberte "Nastavení báze" a potom stiskněte tlačítko [▶].
- 3 Zadejte kód "0000" (výchozí kód PIN základny).
 - Pokud jste kód PIN změnili, zadejte jej (strana 28).
- 4 Vyberte "Nast. zvonění" a potom stiskněte tlačítko [▶].
- 5 Vyberte "Noční program" a potom stiskněte tlačítko [▶].
- 6 Vyberte "Zap./vyp." a potom stiskněte tlačítko [▶].
- 7 Vyberte "Zap." nebo "vyp." a potom stiskněte tlačítko [▶].
- 8 Stiskněte tlačítko [✖○].

Nastavení zpožděného zvonění pro noční režim

Toto nastavení umožňuje, aby základna zvonila v nočním režimu, pokud volající čeká dostatečně dlouhou dobu. Po uplynutí zvolené doby základna zazvoní, což je užitečné, pokud se jedná o naléhavý hovor.

Pokud vyberete položku "Bez zvonění", základna v nočním režimu nebude zvonit.

- 1 Stiskněte tlačítko [≡/OK].

Nastavení základny

- 2 Vyberte "Nastavení báze" a potom stiskněte tlačítko [▶].
- 3 Zadejte kód "0000" (výchozí kód PIN základny).
 - Pokud jste kód PIN změnili, zadejte jej (strana 28).
- 4 Vyberte "Nast. zvonění" a potom stiskněte tlačítko [▶].
- 5 Vyberte "Noční program" a potom stiskněte tlačítko [▶].
- 6 Vyberte "zpož. zvonění" a potom stiskněte tlačítko [▶].
- 7 Vyberte požadované nastavení a potom stiskněte tlačítko [▶].
- 8 Stiskněte tlačítko [✕⊙].

Možnosti volby

Změna času zpětného volání

V případě potřeby změňte čas zpětného volání v závislosti na požadavcích vašeho poskytovatele služeb nebo pobočkové ústředny.

- 1 Stiskněte tlačítko [≡/OK].
- 2 Vyberte "Nastavení báze" a potom stiskněte tlačítko [▶].
- 3 Zadejte kód "0000" (výchozí kód PIN základny).
 - Pokud jste kód PIN změnili, zadejte jej (strana 28).
- 4 Vyberte "Možnosti volby" a potom stiskněte tlačítko [▶].
- 5 Vyberte "Opakování volby" a potom stiskněte tlačítko [▶].
- 6 Vyberte požadované nastavení a potom stiskněte tlačítko [▶].
- 7 Stiskněte tlačítko [✕⊙].

Nastavení délky pauzy

V případě potřeby změňte délku pauzy v závislosti na požadavcích vašeho poskytovatele služeb nebo pobočkové ústředny.

- 1 Stiskněte tlačítko [≡/OK].

- 2 Vyberte "Nastavení báze" a potom stiskněte tlačítko [▶].
- 3 Zadejte kód "0000" (výchozí kód PIN základny).
 - Pokud jste kód PIN změnili, zadejte jej (strana 28).
- 4 Vyberte "Možnosti volby" a potom stiskněte tlačítko [▶].
- 5 Vyberte "Délka pauzy" a potom stiskněte tlačítko [▶].
- 6 Vyberte požadované nastavení a potom stiskněte tlačítko [▶].
- 7 Stiskněte tlačítko [✕⊙].

Uložení/změna čísel nouzového volání

Tato nastavení určují, která telefonní čísla lze zvolit, pokud je zapnuta funkce blokování hovorů (strana 21).

- 1 Stiskněte tlačítko [≡/OK].
- 2 Vyberte "Nastavení báze" a potom stiskněte tlačítko [▶].
- 3 Zadejte kód "0000" (výchozí kód PIN základny).
 - Pokud jste kód PIN změnili, zadejte jej (strana 28).
- 4 Vyberte "Možnosti volby" a potom stiskněte tlačítko [▶].
- 5 Vyberte "Rišňové volání" a potom stiskněte tlačítko [▶].
- 6 Vyberte místo v paměti a potom stiskněte tlačítko [▶].
 - Jestliže místo v paměti již obsahuje číslo nouzového volání, toto číslo se zobrazí.
- 7 Zadejte/upravte číslo a potom stiskněte tlačítko [≡/OK].
 - Nouzová čísla smažete přidržetím tlačítka [C/✕].
- 8 Stiskněte tlačítko [✕⊙].

ARS (Automatic Route Selection: automatický výběr připojení)

Různí operátoři si účtují různé sazby za volání do různých oblastí. Využíváte-li služeb různých

Nastavení základny

operátorů ve snaze snížit náklady, může automatický výběr připojení při volání na určitá směrová čísla automaticky zvolit odpovídající kód operátora v závislosti na tom, jak tuto funkci naprogramujete.

Důležité:

- Chcete-li použít automatický výběr připojení, je třeba provést následující operace:
 - objednat službu u operátora, jehož služeb chcete využívat
 - uložit kód operátora, jehož služeb budete využívat
 - uložit směrová čísla, která chcete volat pomocí konkrétního kódu operátora
 - přiřadit kódy operátora k jednotlivým uloženým směrovým číslům
- Sazby za jednotlivá volání zjistíte u operátora.

Příklad: Přiřadili jste kód operátora "9876" směrovému číslu "123".

Pokud zvolíte číslo "123-4567", přístroj zvolí číslo "9876-123-4567".

Uložení kódů operátora pro funkci ARS (zapnutí funkce ARS)

Kódy telefonních operátorů, jejichž služeb využíváte, můžete uložit. Je možné uložit až 5 kódů operátora.

- 1 Stiskněte tlačítko **[OK]**.
- 2 Vyberte "**Nastavení báze**" a potom stiskněte tlačítko **[▶]**.
- 3 Zadejte kód "0000" (výchozí kód PIN základny).
 - Pokud jste kód PIN změnili, zadejte jej (strana 28).
- 4 Vyberte "**Možnosti volby**" a potom stiskněte tlačítko **[▶]**.
- 5 Vyberte "**Nastavení ARS**" a potom stiskněte tlačítko **[▶]**.
- 6 Vyberte "**Kód služby**" a potom stiskněte tlačítko **[▶]**.
- 7 Vyberte "**zap.**" a potom stiskněte tlačítko **[▶]**.
- 8 Vyberte místo kódu operátora (C1–C5) a potom stiskněte tlačítko **[▶]**.
 - Pokud toto místo již obsahuje kód operátora, bude tento kód zobrazen.

- 9 Zadejte kód operátora (maximálně 7 číslic) a potom stiskněte tlačítko **[OK]**.

- 10 Stiskněte tlačítko **[*0]**.

Ukládání směrových čísel pro ARS

Uložte směrová čísla, která mají být zvolena pomocí konkrétního operátora. Je možné uložit až 25 směrových čísel.

- 1 Stiskněte tlačítko **[OK]**.
- 2 Vyberte "**Nastavení báze**" a potom stiskněte tlačítko **[▶]**.
- 3 Zadejte kód "0000" (výchozí kód PIN základny).
 - Pokud jste kód PIN změnili, zadejte jej (strana 28).
- 4 Vyberte "**Možnosti volby**" a potom stiskněte tlačítko **[▶]**.
- 5 Vyberte "**Nastavení ARS**" a potom stiskněte tlačítko **[▶]**.
- 6 Vyberte "**oblast**" a potom stiskněte tlačítko **[▶]**.
- 7 Vyberte místo směrového čísla (1–25) a potom stiskněte tlačítko **[▶]**.
 - Pokud toto místo již obsahuje směrové číslo, bude tento kód zobrazen.
- 8 Zadejte směrové číslo (maximálně 5 číslic) a potom stiskněte tlačítko **[OK]**.
- 9 Vyberte kód operátora (C1–C5), který jste dříve uložili, a potom stiskněte tlačítko **[▶]**.
 - Při volání prostřednictvím tohoto směrového čísla bude automaticky vytočen tento kód operátora.
- 10 Stiskněte tlačítko **[*0]**.

Vypnutí funkce ARS

- 1 Stiskněte tlačítko **[OK]**.
- 2 Vyberte "**Nastavení báze**" a potom stiskněte tlačítko **[▶]**.
- 3 Zadejte kód "0000" (výchozí kód PIN základny).
 - Pokud jste kód PIN změnili, zadejte jej (strana 28).
- 4 Vyberte "**Možnosti volby**" a potom stiskněte tlačítko **[▶]**.
- 5 Vyberte "**Nastavení ARS**" a potom stiskněte tlačítko **[▶]**.

Nastavení základny

- 6 Vyberte “Kód služby” a potom stiskněte tlačítko [▶].
- 7 Vyberte “vyp.” a potom stiskněte tlačítko [▶].
- 8 Stiskněte tlačítko [↶⊙].

Nastavení omezení hovorů

U vybraných mikrotelefonů můžete omezit volbu určitých čísel. Můžete omezit až 6 telefonních čísel a můžete vybrat mikrotelefony, které mají být omezeny. Uložení směrových čísel zabrání omezeným mikrotelefonům vytočit jakékoli číslo v rámci oblasti. Při volbě omezeného čísla nebude hovor spojen a omezené telefonní číslo bude blikat na displeji.

- 1 Stiskněte tlačítko [≡/OK].
- 2 Vyberte “Nastavení báze” a potom stiskněte tlačítko [▶].
- 3 Zadejte kód “0000” (výchozí kód PIN základny).
 - Pokud jste kód PIN změnili, zadejte jej (strana 28).
- 4 Vyberte “Možnosti volby” a potom stiskněte tlačítko [▶].
- 5 Vyberte “Omezení volání” a potom stiskněte tlačítko [▶].
- 6 Nastavením, tj. stisknutím čísla požadovaného mikrotelefonu, určete, které mikrotelefony budou omezeny.
 - Zobrazí se všechna registrovaná čísla mikrotelefonu.
 - Blikající čísla označují, že je u příslušného mikrotelefonu zapnuto omezení hovorů.
 - Omezení hovorů pro mikrotelefon vypnete opakovaným stisknutím příslušného čísla. Číslo přestane blikat.
- 7 Stiskněte tlačítko [≡/OK].
- 8 Vyberte místo v paměti a potom stiskněte tlačítko [▶].
 - Jestliže místo v paměti již obsahuje omezené číslo, toto číslo se zobrazí.
- 9 Zadejte telefonní nebo směrové číslo, které chcete omezit (maximálně 8 číslic), a potom stiskněte tlačítko [≡/OK].

- Chcete-li vymazat omezené číslo, stiskněte tlačítko [C/⊗].

- 10 Stiskněte tlačítko [↶⊙].

Další možnosti

Změna kódu PIN (Personal Identification Number: osobní identifikační číslo) základny

Aby bylo možné provést některá nastavení, je třeba z bezpečnostních důvodů zadat kód PIN základny. Výchozí kód PIN je “0000”.

Důležité:

- Jestliže kód PIN změníte, poznamenejte si nový kód. Kód PIN nelze v zařízení zjistit. Pokud kód PIN zapomenete, obraťte se na nejbližší servisní středisko Panasonic.

- 1 Stiskněte tlačítko [≡/OK].
- 2 Vyberte “Nastavení báze” a potom stiskněte tlačítko [▶].
- 3 Zadejte kód “0000” (výchozí kód PIN základny).
 - Pokud jste kód PIN změnili, zadejte jej.
- 4 Vyberte “Další volby” a potom stiskněte tlačítko [▶].
- 5 Vyberte “PIN Báze” a potom stiskněte tlačítko [▶].
- 6 Zadejte nový čtyřmístný kód PIN základny a stiskněte tlačítko [≡/OK].
- 7 Stiskněte tlačítko [↶⊙].

Obnovení výchozího nastavení základny

- 1 Stiskněte tlačítko [≡/OK].
- 2 Vyberte “Nastavení báze” a potom stiskněte tlačítko [▶].
- 3 Zadejte kód “0000” (výchozí kód PIN základny).
 - Pokud jste kód PIN změnili, zadejte jej (strana 28).
- 4 Vyberte “Další volby” a potom stiskněte tlačítko [▶].

Nastavení základny

- 5 Vyberte "Reset Báze" a potom stiskněte tlačítko [▶].
- 6 Vyberte "Ano" a potom stiskněte tlačítko [▶].
- 7 Stiskněte tlačítko [↶⊙].

Poznámka:

- Následující položky budou odstraněny nebo bude obnoveno jejich výchozí nastavení:
 - Nastavení uvedená na: strana 24
 - Seznam volajících
- Následující položky zůstanou zachovány:
 - Datum a čas
 - Režim opakovače

Služba ID volajícího

Použití služby ID volajícího

Důležité:

- Toto zařízení je kompatibilní se službou ID volajícího. Chcete-li používat funkce služby ID volajícího (například zobrazování telefonních čísel volajících), musíte se přihlásit k odběru této služby. Podrobné informace získáte u poskytovatele služeb.

Funkce služby ID volajícího

Při přijetí příchozího hovoru lze zobrazit telefonní číslo volajícího.

- Telefonní čísla různých posledních 50 volajících budou zaprotokolována v seznamu volajících.
- Při přijetí informací služby ID volajícího, které se shodují s telefonním číslem v telefonním seznamu zařízení:
 - Uložené jméno bude zobrazeno a zaprotokolováno do seznamu volajících.
 - Mikrotelefon použije vyzvánění, které bylo přiřazeno ke kategorii volajícího.
- Pokud je zařízení připojeno k ústředně PBX, informace o volajícím nemusejí být dostupné.
- Jakmile volající uskutečňuje volání v oblasti, v níž se služba ID volajícího neposkytuje, zobrazí se text **“Mimo dosah”**.
- Pokud volající požadoval, aby se informace o něm nezobrazovaly, na displeji se nezobrazí žádné informace nebo se zobrazí text **“Soukr. volající”**.

Zmeškané hovory

Pokud hovor není přijat, jednotka považuje hovor za zmeškaný. Počet zmeškaných hovorů je zobrazen na displeji. Na základě této informace se můžete podívat do seznamu volajících a zjistit, kdo vám ve vaší nepřítomnosti volal.

Funkce kategorií pro odběratele služby ID volajícího

Kategorie usnadňují identifikaci volajícího pomocí různých typů vyzvánění pro různé kategorie volajících. Při přidávání položky do telefonního seznamu můžete položce přiřadit

kategorii (strana 14). Přijmete-li hovor od volajícího, který je přiřazen k některé kategorii, použije se typ vyzvánění vybrané kategorie.

Změna vyzvánění podle kategorie

Pro každou kategorii lze vybrat vyzvánění. Pokud vyberete položku **“Ext. zvonění”**, zařízení použije externí vyzvánění (nastavení: strana 19) při příjmu volání z této kategorie. Výchozí nastavení je **“Ext. zvonění”**.

- 1 Stiskněte tlačítko [□] a potom tlačítko [≡/OK].
- 2 Vyberte **“Kategorie”** a potom stiskněte tlačítko [▶].
- 3 Vyberte kategorii a potom stiskněte tlačítko [▶].
- 4 Vyberte aktuální nastavení vyzvánění podle kategorie a potom stiskněte tlačítko [▶].
- 5 Vyberte požadované vyzvánění a potom stiskněte tlačítko [▶].
- 6 Stiskněte tlačítko [✕○].

Seznam volajících

Zobrazení seznamu volajících a zpětné volání

Telefonní čísla různých posledních 50 volajících budou zaprotokolována v seznamu volajících. Jakmile je přijat 51. hovor, nejstarší informace o volajícím budou automaticky vymazány. Pomocí tohoto seznamu můžete zavolat zpět volajícím, jejichž volání jste zmeškali.

- 1 Stiskněte tlačítko [≡/OK].
- 2 Vyberte **“Sezn. volajících”** a potom stiskněte tlačítko [▶].
 - Zobrazí se poslední hovory.
- 3 Opakovaným stisknutím tlačítka [▼] hledejte mezi posledními voláními. Opakovaným stisknutím tlačítka [▲] hledejte mezi nejstaršími voláními.
 - Pokud položka byla již prohlížena nebo bylo příslušné číslo již voláno, na displeji se zobrazí “√”, i když tato položka byla již

prohlížena nebo bylo příslušné číslo již voláno z jiného mikrotelefonu.

- 4 Stisknutím tlačítka [↶] nebo [↷] zvolte číslo zobrazeného účastníka.

Editace telefonního čísla volajících před zpětným voláním

- 1 Stiskněte tlačítko [≡/OK].
- 2 Vyberte "Sezn. volajících" a potom stiskněte tlačítko [▶].
- 3 Opakovaným stisknutím tlačítka [▲] nebo [▼] zobrazte požadovanou položku.
- 4 **Přidání čísla**
Stiskněte tlačítko na klávesnici ([0] až [9]).
 - Stisknuté číslo bude přidáno na začátek aktuálního čísla.

Smazání čísla

Stiskněte tlačítko [≡/OK], vyberte položku "Upravit a volat" a potom stiskněte tlačítko [▶].

Tlačítkem [◀] nebo [▶] přemístíte kurzor na číslo, které chcete vymazat, a stiskněte tlačítko [C/✕].

- 5 Stiskněte tlačítko [↶] nebo [↷].

Vymazání informací o volajících

- 1 Stiskněte tlačítko [≡/OK].
- 2 Vyberte "Sezn. volajících" a potom stiskněte tlačítko [▶].
- 3 Požadovanou položku zobrazíte opakovaným stisknutím tlačítka [▲] nebo [▼] a následným stisknutím tlačítka [≡/OK].
- 4 Vyberte "vymazat" a potom stiskněte tlačítko [▶].
 - Chcete-li vymazat všechna zadání, vyberte "vymazat vše" a potom stiskněte tlačítko [▶].
- 5 Vyberte "Ano" a potom stiskněte tlačítko [▶].
- 6 Stiskněte tlačítko [✕0].

Uložení informací o volajících do telefonního seznamu

- 1 Stiskněte tlačítko [≡/OK].
- 2 Vyberte "Sezn. volajících" a potom stiskněte tlačítko [▶].
- 3 Požadovanou položku zobrazíte opakovaným stisknutím tlačítka [▲] nebo [▼] a následným stisknutím tlačítka [≡/OK].
- 4 Vyberte "Přidat záznam" a potom stiskněte tlačítko [▶].
- 5 Pokračujte od kroku 3, "Přidávání položek do telefonního seznamu", strana 14.

Hlasová pošta

Hlasová pošta je služba automatického záznamníku nabízená poskytovateli služeb. Pokud si službu hlasové pošty u poskytovatele předplatíte, tato služba bude přijímat hovory, když budete nepřítomní nebo když vaše linka bude obsazená. Zprávy jsou zaznamenávány poskytovatelem služby, ne telefonem.

Provoz několika jednotek

Provoz přídatných sluchátek

Další mikrotelefony

K jedné základně je možné zaregistrovat až 6 mikrotelefonů. Díky dalším mikrotelefonům budete moci například vést hovor v režimu interkom s dalším mikrotelefonem, přičemž ze třetího mikrotelefonu lze uskutečnit hovor do telefonní sítě. Informace o objednání dalších mikrotelefonů uvádí strana 4.

Důležité:

- Další model mikrotelefonu doporučovaný pro použití s touto jednotkou uvádí strana 4. Pokud je použit jiný model mikrotelefonu, nemusí být některé operace (nastavení mikrotelefonu, nastavení základny atd.) k dispozici.

Další základny

K mikrotelefonu lze zaregistrovat až 4 základny, což umožňuje přidávat další základny a rozšířit oblast, ve které lze používat mikrotelefony. Pokud mikrotelefon přesunete z rozsahu základny a na základně je zvolena položka "Automaticky" (strana 33), vyhledá přístroj jinou základnu, ze které bude možné přijmout nebo uskutečnit volání. Základna a mikrotelefon, se kterým komunikuje, se označují jako "radiostanice".

Poznámka:

- Pokud dojde k přesunutí mikrotelefonu z jedné radiostanice do jiné, bude hovor odpojen.
- Hovor interkom a přeměrování hovorů je možné pouze mezi mikrotelefony v jedné radiostanici.

Registrace mikrotelefonu k základně

Registrace dalšího mikrotelefonu v základně (snadná registrace)

Dodaný mikrotelefon a základna jsou předem registrovány. Po zakoupení dalšího

mikrotelefonu proveďte jeho registraci na základně. Tento mikrotelefon musí být zapnutý. Pokud není, přidržetím tlačítka **[☒]** po několik sekund mikrotelefon zapněte.

- 1 Zvedněte nový mikrotelefon a stisknutím tlačítka **[☒]** přepněte mikrotelefon do pohotovostního režimu.
- 2 Stiskněte a podržte tlačítko **[☒]** na základně po dobu asi 3 sekund, dokud nezazní registrační tón.
- 3 Položte nový mikrotelefon na základnu. Registrační tón bude stále znít. Nechejte mikrotelefon na základně a počkejte, dokud nezazní potvrzovací tón a nepřestane blikat symbol **☒**.

Poznámka:

- Pokud se ozve chybový tón nebo stále bliká symbol **☒**, zaregistrujte mikrotelefon ručně (manuální registrace; strana 32).
- Pokud všechny zaregistrované mikrotelefony začnou vyzvánět v kroku 2, zvonění vypněte tlačítkem **[☒]**. Začněte znovu od kroku 1.
- Před prvním použitím nabíjejte baterie nového mikrotelefonu po dobu přibližně 7 hodin.
- Tuto metodu registrace nelze použít u mikrotelefonů, které již byly zaregistrovány k základně. Zaregistrujte mikrotelefon ručně (manuální registrace; strana 32).

Registrace mikrotelefonu v další základně (manuální registrace)

Mikrotelefon můžete pro základnu registrovat manuálně pomocí následujícího postupu.

- 1 Stiskněte tlačítko **[☒/OK]**.
- 2 Vyberte "Nast. sluchátka" a potom stiskněte tlačítko **[▶]**.
- 3 Vyberte "Registrace" a potom stiskněte dvakrát tlačítko **[▶]**.
- 4 Vyberte číslo základny a potom stiskněte tlačítko **[▶]**.
 - Mikrotelefon použije toto číslo pouze pro orientaci.
- 5 Stiskněte a podržte tlačítko **[☒]** na základně po dobu asi 3 sekund, dokud nezazní registrační tón.

Provoz několika jednotek

- Pokud začnou zvonit všechny registrované mikrotelefony, přerušte akci tlačítkem [☎] a zopakujte tento krok.
 - Po stisknutí tlačítka [☎] je nutné celý zbývající postup dokončit během 1 minuty.
- 6** Počkejte, až se zobrazí text “**Zadat PIN báze**”, zadejte kód “0000” (výchozí kód PIN základny) a potom stiskněte tlačítko [☒/OK].
- Pokud jste kód PIN změnil, zadejte jej (strana 28).
 - Pokud byl mikrotelefon úspěšně zaregistrován, indikátor ∇ přestane blikat. Jsou-li zapnuté tóny tlačítek (strana 22), zazní potvrzovací tón.

Volba základny

Pokud je vybrána položka “**Automaticky**”, mikrotelefon automaticky použije libovolnou dostupnou základnu, ke které je zaregistrován. Pokud je vybrána konkrétní základna, mikrotelefon bude přijímat a realizovat hovory pouze pomocí této základny. Je-li mikrotelefon mimo dosah této základny, nebude možné realizovat žádný hovor.

- 1 Stiskněte tlačítko [☒/OK].
- 2 Vyberte “**Nast. sluchátka**” a potom stiskněte tlačítko [▶].
- 3 Vyberte “**Vybrat bázi**” a potom stiskněte tlačítko [▶].
- 4 Vyberte číslo požadované základny nebo “**Automaticky**” a potom stiskněte tlačítko [▶].
 - Mikrotelefon začne vyhledávat základnu.

Zrušení mikrotelefonu

K jedné základně lze zaregistrovat maximálně 6 mikrotelefonů. Mikrotelefon může zrušit vlastní registraci (nebo registraci jiného mikrotelefonu) uloženou v základně. Díky tomu může základna mikrotelefon “zapomenout”.

- 1 Stiskněte tlačítko [☒/OK].
- 2 Vyberte “**Nastavení báze**” a potom stiskněte tlačítko [▶].
- 3 Zadejte kód “0000” (výchozí kód PIN základny).

- Pokud jste kód PIN změnil, zadejte jej (strana 28).
- 4 Zadejte “335”.
 - 5 Vyberte “**Zrušit sluch.**” a potom stiskněte tlačítko [▶].
 - Zobrazí se čísla všech mikrotelefonů zaregistrovaných k základně.
 - 6 Vyberte jeden nebo více mikrotelefonů, které chcete zrušit, a stiskněte číslo požadovaného mikrotelefonu.
 - Vybrané číslo nebo čísla mikrotelefonů budou blikat.
 - Chcete-li vybrané číslo mikrotelefonu zrušit, znovu stiskněte dané číslo. Číslo přestane blikat.
 - 7 Stiskněte tlačítko [☒/OK].
 - 8 Vyberte “**Ano**” a potom stiskněte tlačítko [▶].
 - 9 Stiskněte tlačítko [☒].

Zrušení základny

Mikrotelefon lze zaregistrovat maximálně ke čtyřem základnám. Zaregistrování mikrotelefonu k určité základně lze zrušit. Díky tomu může mikrotelefon “zapomenout” základnu.

- 1 Stiskněte tlačítko [☒/OK].
- 2 Vyberte “**Nast. sluchátka**” a potom stiskněte tlačítko [▶].
- 3 Vyberte “**Registrace**” a potom stiskněte tlačítko [▶].
- 4 Zadejte “335”.
- 5 Vyberte “**Smazat bázi**” a potom stiskněte tlačítko [▶].
- 6 Zadejte kód “0000” (výchozí kód PIN mikrotelefonu).
 - Pokud jste kód PIN změnil, zadejte jej (strana 22).
- 7 Vyberte jednu nebo více základen, které chcete zrušit, stiskněte číslo požadované základny.
 - Vybrané číslo základny bude blikat.
 - Vybrané číslo základny zrušíte opětovným stisknutím příslušného čísla. Číslo přestane blikat.
- 8 Stiskněte tlačítko [☒/OK].

Provoz několika jednotek

9 Vyberte "Ano" a potom stiskněte tlačítko [▶].

10 Stiskněte tlačítko [↶⊙].

Poznámka:

- Informace o registraci mikrotelefonu u jiné základny nebo znovu u stejné základny získáte v pokynech pro manuální registraci (strana 32).

Zvýšení rozsahu základny

Rozsah základny lze rozšířit použitím regenerativního zesilovače DECT. Používejte pouze regenerativní zesilovač DECT společnosti Panasonic (strana 4). Podrobné informace získáte u prodejce Panasonic.

Důležité:

- Před registrací regenerativního zesilovače na základnu nejdříve musíte zapnout režim regenerativního zesilovače.

Zapnutí/vypnutí režimu regenerativního zesilovače

- 1 Stiskněte tlačítko [≡/OK].
- 2 Vyberte "Nastavení báze" a potom stiskněte tlačítko [▶].
- 3 Zadejte kód "0000" (výchozí kód PIN základny).
 - Pokud jste kód PIN změnili, zadejte jej (strana 28).
- 4 Vyberte "Další volby" a potom stiskněte tlačítko [▶].
- 5 Vyberte "Režim Repeateru" a potom stiskněte tlačítko [▶].
- 6 Vyberte "zap." nebo "vyp." a potom stiskněte tlačítko [▶].
- 7 Stiskněte tlačítko [↶⊙].

Poznámka:

- Po zapnutí nebo vypnutí režimu regenerativního zesilovače příjem a uskutečňování hovorů nebudou na okamžik možné.

Režim interkom mezi dvěma mikrotelefony

Hovory v režimu interkom lze provádět mezi mikrotelefony ve stejné radiostanici, ale nikoli mezi mikrotelefony v různých stanicích.

Příklad: Mikrotelefon 1 volá mikrotelefon 2

- 1 **Mikrotelefon 1:**
Stiskněte tlačítka [INT] a [2] (číslo požadovaného mikrotelefonu).
- 2 **Mikrotelefon 2:**
Přijměte hovor stisknutím tlačítka [↶] nebo [↷].
- 3 Až ukončíte hovor, stiskněte tlačítko [↶⊙].

Přesměrování hovorů mezi mikrotelefony

Mezi dvěma mikrotelefony v jedné radiostanici můžete přesměrovávat příchozí hovory.

Příklad: Přesměrování hovoru z mikrotelefonu 1 do mikrotelefonu 2

- 1 **Mikrotelefon 1:**
Během hovoru stiskněte tlačítko [INT] a [2] (číslo požadovaného mikrotelefonu).
 - Příchozí hovor bude přidržen.
 - Pokud není odezva, stisknutím tlačítka [INT] se vraťte k příchozímu volání.
- 2 **Mikrotelefon 2:**
Stisknutím tlačítka [↶] nebo [↷] přijměte volání.
 - Mikrotelefon 2 může komunikovat s mikrotelefonem 1.
- 3 **Mikrotelefon 1:**
Přesměrování hovoru dokončíte stisknutím tlačítka [↶⊙].

Přenášení hovoru bez odpovědi jinému uživateli mikrotelefonu

- 1 Během příchozího hovoru stiskněte tlačítko [INT] a potom stiskněte číslo požadovaného mikrotelefonu.
 - Pokud je druhý mikrotelefon v dosahu základny a je zapnutý, začne vyzvánět.

Provoz několika jednotek

2 Stiskněte tlačítko **[*0]**.

- Příchozí hovor vyzvání na druhém mikrotelefonu.

Poznámka:

- Blikání indikátoru  označuje, že příchozí hovor je přidržen.
- Pokud uživatel druhého mikrotelefonu neodpoví na hovor do 1 minuty, začne hovor pravděpodobně vyzvánět opět na vašem mikrotelefonu.

Užitečné informace

Montáž na stěnu

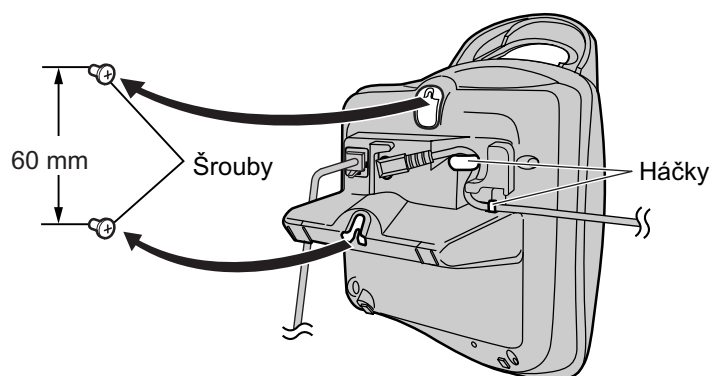

Poznámka:

- Šrouby musí být pevně přichyceny ke stěně.
- Dejte pozor, aby se telefonní kabel a kabel síťového adaptéru nepřiskříply mezi základnu a zeď.
- Šrouby můžete před navrtáním správně umístit pomocí následující šablony na stěnu.

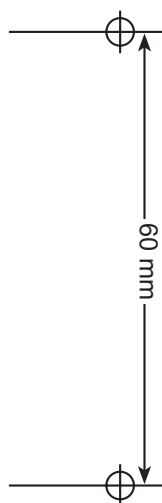

Dostupné znaky

K zadávání znaků a čísel se používají tlačítka klávesnice. Ke každému tlačítku klávesnice je přiřazeno několik znaků. K dispozici jsou tyto režimy zadávání znaků: Abeceda, Čísla, Řecká, Rozšířená 1, Rozšířená 2 a Cyrilice. V režimu zadávání znaků Abeceda (ABC), Řecká (ABΓ) Rozšířená 1 (AĀĀ), Rozšířená 2 (SŠŠ) nebo Cyrilice (AБB) můžete opakovaným stisknutím tlačítek klávesnice vybrat znak, který chcete vložit.

- Jakmile jednotka zobrazí obrazovku pro zadávání znaků:
 - Stisknutím tlačítek [◀] a [▶] lze přesunovat kurzor.
 - Stisknutím tlačítek klávesnice zadáte znaky nebo čísla.
 - Stisknutím tlačítka [C/⊗] vymažete znak nebo číslo zvýrazněné kurzorem. Stisknutím a podržením tlačítka [C/⊗] vymažete všechny znaky nebo čísla.
 - Stisknutím tlačítka [✖] můžete přepínat mezi velkými a malými písmeny.
 - Chcete-li zadat další znak, který je na stejném tlačítku klávesnice, stisknutím tlačítka [▶] přesuňte kurzor na další místo a potom stiskněte příslušné tlačítko klávesnice.

Režimy zadávání znaků

K dispozici je několik režimů zadávání znaků. Jakmile jednotka zobrazí obrazovku pro zadávání znaků, stiskněte tlačítko [□□], vyberte režim zadávání znaků a stiskněte tlačítko [▶]. Výchozí režim je Abeceda.

Tabulka abecedních znaků (ABC)

0	1	ABC 2	DEF 3	GHI 4	JKL 5	MNO 6	PQRS 7	TUV 8	WXYZ 9
Mezera 0	Mezera # & ' () * , - . / 1	A B C 2 a b c 2	D E F 3 d e f 3	G H I 4 g h i 4	J K L 5 j k l 5	M N O 6 m n o 6	P Q R S 7 p q r s 7	T U V 8 t u v 8	W X Y Z 9 w x y z 9

Tabulka čísel (0-9)

0	1	ABC 2	DEF 3	GHI 4	JKL 5	MNO 6	PQRS 7	TUV 8	WXYZ 9
0	1	2	3	4	5	6	7	8	9

Tabulka řeckých znaků (ABΓ)

0	1	ABC 2	DEF 3	GHI 4	JKL 5	MNO 6	PQRS 7	TUV 8	WXYZ 9
Mezera 0	Mezera # & ' () * , - . / 1	A B Γ 2	Δ E Z 3	H Θ I 4	K Λ M 5	N Ξ O 6	Π Ρ Σ 7	T Υ Φ 8	X Ψ Ω Ξ 9

Užitečné informace

Tabulka rozšířených znaků 1 (AÄÅ)

0	1	ABC 2	DEF 3	GHI 4	JKL 5	MNO 6	PQRS 7	TUV 8	WXYZ 9
Mezera 0	Mezera # & ' () * , - . / 1	A Ä Á Â Ã Ä Å Æ B C Ç 2	D E È É Ê Ë Ë F 3	G Ğ H I Ì Í Î Ï Ñ 4	J K L 5	M N Ñ O Ò Ó Ô Õ Ö ø 6	P Q R S Ş ß 7	T U Û Ú Ü Ü Û V 8	W Ŵ X Y ŷ Z 9
		a à á â ã ä å æ b c ç 2	d e è é ê ë ë f 3	g ğ h i ì í î ï ñ 4	j k l 5	m n ñ o ò ó ô õ ö ø 6	p q r s ş ß 7	t u ù ú û ü û v 8	w ŵ x y ŷ z 9

- Následující znaky se používají pro velká i malá písmena:

ø Ş Ŵ ŷ

Tabulka rozšířených znaků 2 (SŠŠ)

0	1	ABC 2	DEF 3	GHI 4	JKL 5	MNO 6	PQRS 7	TUV 8	WXYZ 9
Mezera 0	Mezera # & ' () * , - . / 1	A Á Ä Å B C Č Ć 2	D Ď E É Ę Ě F 3	G H I Í 4	J K L Ł Ł Ł 5	M N Ń Ń Ő Ó Ŏ Ő 6	P Q R Ŕ Ŕ Š Ś Š 7	T Ť U Ú Ü Ü Û V 8	W X Y ŷ Ý Z Ž Ž Ž 9
		a á ä Å b c Č Ć 2	d ě e é ě ě f 3	g h i í 4	j k l ł ł ł 5	m n Ń ń ő ó õ ő 6	p q r ŕ ŕ š ś š 7	t ŧ u ú ú ü ü û v 8	w x y ŷ ý z ž ž ž 9

- Následující znaky se používají pro velká i malá písmena:

Å Ć Ć Ę Ł Ł Ł Ń Ŕ Š Ś ŷ ŷ Ž Ž Ž

Tabulka znaků cyrilice (AББ)

0	1	ABC 2	DEF 3	GHI 4	JKL 5	MNO 6	PQRS 7	TUV 8	WXYZ 9
Mezera 0 Ğ € I Ï Ÿ	Mezera # & ' () * , - . / 1	A Б В Г 2	Д Е Ж З 3	И Ы К Л 4	М Н О П 5	Р С Т У 6	Ф Х Ц Ч 7	Ш Щ Ъ Ы 8	Ь Э Ю Я 9

Užitečné informace**Řešení potíží**



Pokud po provedení všech pokynů uvedených v této části potíže přetrvávají, odpojte síťový adaptér a vypněte mikrotelefon. Poté adaptér znovu připojte a zapněte mikrotelefon.

Počáteční nastavení



Problém	Příčina a řešení
Indikátor Υ bliká.	<ul style="list-style-type: none">• Mikrotelefon není zaregistrován k základně. Zaregistrujte jej (strana 32).• Mikrotelefon je příliš vzdálený od základny. Přesuňte jej blíže.• Síťový adaptér není připojen. Zkontrolujte připojení.
Displej mikrotelefonu je prázdný.	<ul style="list-style-type: none">• Mikrotelefon není zapnutý. Zapněte mikrotelefon (strana 9).
Mikrotelefon se nezapíná.	<ul style="list-style-type: none">• Zkontrolujte, zda jsou správně nainstalovány baterie (strana 8).• Plně nabijte baterie (strana 8).• Vyčistěte dobíjecí kontakt a nabití zopakujte (strana 8).

Užitečné informace

Telefon

Problém	Příčina a řešení
Nelze uskutečňovat ani přijímat hovory.	<ul style="list-style-type: none"> Není připojen síťový adaptér nebo telefonní kabel. Zkontrolujte připojení. Pokud pro připojení zařízení používáte rozbočku, odstraňte ji a připojte zařízení přímo do zásuvky. Pokud zařízení funguje, zkontrolujte rozbočku. Odpojte zařízení od základny a připojte linku k fungujícímu telefonu. Pokud telefon s touto linkou funguje, obraťte se na servisního zástupce. Pokud telefonní přístroj s touto linkou nefunguje, obraťte se na poskytovatele služeb. Možná byl nesprávně nastaven způsob volby. Podle potřeby nastavte "Tónová" nebo "Pulsní" (strana 9). Je zapnuto blokování hovorů. Vypněte jej (strana 21). Zvolili jste číslo omezené volby (strana 28). Je zapnutá funkce blokování tlačítek. Vypněte jej (strana 12).
Zařízení nezvoní.	<ul style="list-style-type: none"> Zvonení je vypnuté. Upravte hlasitost vyzvánění mikrotelefonu (strana 19) a vyzvánění základny (strana 25). Je zapnut noční režim. Vypněte jej (strana 20, 25).
Baterie by se měla nabíjet, ale ikona baterie se nemění.	<ul style="list-style-type: none"> Vyčistěte dobíjecí kontakt a nabití zopakujte (strana 8). Síťový adaptér je odpojený. Zapojte síťový adaptér.
Při stisknutí tlačítka  zazní obsazovací tón.	<ul style="list-style-type: none"> Mikrotelefon je příliš vzdálený od základny. Přesuňte jej blíže a akci opakujte. Hovor probíhá z jiného mikrotelefonu. Počkejte, až druhý uživatel dokončí hovor.
Je slyšet praskání, zvuk se přerušuje. Rušení jinými elektrickými zařízeními.	<ul style="list-style-type: none"> Umístěte mikrotelefon a základnu v dostatečné vzdálenosti od jiných elektrických přístrojů. Přesuňte se blíže k základně. Zařízení je připojeno k telefonní lince se službou DSL. Doporučujeme na linku připojit filtr (obraťte se na poskytovatele služeb DSL) mezi základnu a konektor telefonního kabelu (jen pro Slovensko).
Mikrotelefon při použití přestane fungovat.	<ul style="list-style-type: none"> Odpojte síťový adaptér a vypněte mikrotelefon. Připojte síťový adaptér, zapněte mikrotelefon a akci opakujte.
Při ukládání položky do telefonního seznamu nebo při přiřazování rychlé volby čísel začne mikrotelefon vyzvánět.	<ul style="list-style-type: none"> Probíhá příjem hovoru. Chcete-li hovor přijmout, stiskněte tlačítko . Programování bude zrušeno. Začněte znovu.
Po stisknutí tlačítka  se nezobrazí ani nezvolí poslední volané číslo.	<ul style="list-style-type: none"> Opakovaně volané číslo obsahovalo více než 24 číslic. Zopakujte volbu ručně.

Užitečné informace

Problém	Příčina a řešení
Mikrotelefon občas pípá a ikona  bliká.	<ul style="list-style-type: none"> • Plně nabijte baterie (strana 8).
Baterie jsou plně nabitě, ale ikona  stále bliká.	<ul style="list-style-type: none"> • Vyčistěte dobíjecí kontakt a nabití zopakujte (strana 8). • Je třeba vyměnit baterie (strana 9).
Informace o volajícím se nezobrazují.	<ul style="list-style-type: none"> • Je třeba objednat si službu ID volajícího. • Zařízení je připojeno k telefonní lince se službou DSL. Doporučujeme na linku připojit filtr (obratte se na poskytovatele služeb DSL) mezi základnu a konektor telefonního kabelu (jen pro Slovensko).
Při zobrazování informací o volajícím se displej vrátí do pohotovostního režimu.	<ul style="list-style-type: none"> • Při vyhledávání nedělejte delší pauzu než 1 minutu.
Mikrotelefon nelze zaregistrovat k základně.	<ul style="list-style-type: none"> • K mikrotelefonu je již zaregistrován maximální počet základen (4). Zrušte nepotřebné registrace základen k mikrotelefonu (strana 33). • K základně je již zaregistrován maximální počet mikrotelefonů (6). Zrušte nepotřebné registrace mikrotelefonu k základně (strana 33). • Zadali jste nesprávný kód PIN. Pokud kód PIN zapomenete, obraťte se na nejbližší servisní středisko Panasonic. • Umístěte mikrotelefon a základnu v dostatečné vzdálenosti od jiných elektrických přístrojů.

Užitečné informace

Technické údaje

Standard:

Technologie DECT (Digital Enhanced Cordless Telecommunications: pro bezdrátové telefonní přístroje),
GAP (Generic Access Profile: profil generického přístupu)

Počet kanálů:

120 duplexních kanálů

Frekvenční rozsah:

1,88 GHz až 1,9 GHz

Duplexní provoz:

TDMA (Time Division Multiple Access: multiplexní přístup s časovým dělením)

Rozestup kanálů:

1 728 kHz

Rychlost přenosu:

1 152 kbit/s

Modulace:

GFSK (Gaussian Frequency Shift Keying)

Vysokofrekvenční výkon přenosu:

Cca 250 mW

Zdroj napájení:

220–240 V, 50 Hz

Příkon, základna:

Pohotovostní režim: Cca 3,5 W

Maximum: Cca 9,2 W

Provozní podmínky:

5 °C–40 °C, 20 %–80 % relativní vlhkosti (sucho)

Rozměry:

Základna: Cca 111 mm × 121 mm × 123 mm

Mikrotelefon: Cca 148 mm × 48 mm × 32 mm

Hmotnost:

Základna: Cca 200 g

Mikrotelefon: Cca 130 g

Poznámka:

- Technické údaje mohou být změněny.
- Ilustrace v tomto návodu k obsluze se mohou nepatrně lišit od skutečného produktu.

Připojení:

- Zařízení nebude pracovat při výpadku napájení. Nepřerušeno spojení v takovém

případě dosáhnete připojením standardního telefonu ke stejné lince.

Podmínky používání (pouze pro Českou republiku)

- *1 Připojení tohoto bezdrátového telefonního přístroje k analogovému bodu veřejné telekomunikační sítě a uvedení do provozu může provést účastník sám podle Návodu k použití.
- *2 Zařízení je schopno samostatného provozu a je řešeno jako ukončovací. Na účastnické vedení jej lze připojit samostatně, ale i společně s jiným schváleným koncovým zařízením.
- *3 Zařízení je dodáváno s odpojitelným telefonním kabelem s konektory typu RJ11 a musí být tímto kabelem k účastnické zásuvce připojeno. Pro připojení zařízení do čtyřkolíkové účastnické zásuvky musí být použita schválená redukce. (není součástí dodávky)
- *4 Zařízení je napájeno ze sítě pomocí síťového adaptéru, který je součástí dodávky. Funkčnost zařízení je závislé na tomto druhu napájení. Pro připojení napájení nepoužívejte v žádném případě adaptér jiného typu.
- *5 Před použitím zařízení je nutno nabít baterie a to po dobu nejméně 7 hodin. Telefonní kabel připojte až po prvním nabití baterií.
- *6 Tento bezdrátový telefonní přístroj lze provozovat v rámci Generální licence č. GL-23/R/2001.

Užitečné informace

Prohlášení o shodě

Panasonic

Panasonic Communications Co., Ltd.
1-62, 4-chome, Minoshima, Hakata-ku, Fukuoka 812-8531 Japan

Declaration of Conformity 011256

Document No. PCTP-040006-01

(Issuer's name & address)

Panasonic Communications Co., Ltd.
Hakata-ku, Fukuoka, Japan

(Object of the declaration)

(Product) : Digital Enhanced Cordless Telephone

(Trade Name) : Panasonic

(Model Nr.) :

Base Unit KX-TCD200E, KX-TCD200AR, KX-TCD200BL, KX-TCD200CE,
KX-TCD200FR, KX-TCD200FX, KX-TCD200G, KX-TCD200GR, KX-TCD200HG,
KX-TCD200JT, KX-TCD200NE, KX-TCD200NL, KX-TCD200PD, KX-TCD200SL,
KX-TCD200SP, KX-TCD200TR

Portable unit KX-TCA120E, KX-TCA120EX, KX-TCA120FX

AC adapter : PQLV19E, PQLV19CE

Optional Handset : KX-TCA120E, KX-TCA120EX

KX-TCA120FX with ac adapter PQLV200CE

Charger unit : PQLV30032ZA

(Country of origin) : China

The object of the declaration described above is in conformity with the requirements of the following EU legislations and harmonized standards:

(Council directive) : 1999/5/EC

(Harmonized standards) :

EN301 489-01V1.4.1 (08-2002) EN301 489-06V1.2.1 (08-2002)
EN60950-1:2001; EN301 406V1.4.1 (03-2001), EN50385:2002, EN 50360 :2001

Signed for and on behalf of :

Printed Name : Shigehiko Kaneko

Title : Director

Date of issue : 14 December 2004

Contact:

Panasonic Services Europe GmbH
Panasonic Testing Centre
Winsbergring 15, 22525 Hamburg, F.R. Germany

(Signature) : W. Kühn

(Printed name) : Wolfram Kühn

(Date) : 14. Dez. 2004

Výše uvedené zařízení <A> je v souladu s požadavky legislativy EU a příslušnými normami <C>

Rejstřík

- A** Alarm: 19
 ARS (automatický výběr připojení): 26
 Kódy operátorů: 27
 Směrová čísla: 27
 Automatický příjem: 13, 22
- B** Baterie
 Instalace: 8
 Intenzita nabití: 9
 Nabíjení: 8
 Výměna: 9
 Životnost: 9
 Blokování hovorů: 21
 Blokování tlačítek: 12
- Č** Čísla nouzového volání: 26
- D** Datum a čas: 10
 Displej
 Ikony: 7
 Jazyk: 21
 Kontrast: 21
 Pohotovostní režim: 21
 Dočasná tónová volba: 13
- F** Funkce zvýraznění hlasu: 12
- H** Hlasitost
 Hlasitý telefon: 11
 Reproduktor sluchátka: 11
 Vyzvánění (Mikrotelefon): 19
 Vyzvánění (Základna): 25
 Hlasitý telefon: 11
 Hlasová pošta: 31
 Hovory: 11
- I** Interkom: 34
- K** Kategorie: 14
 Vyzvánění: 30
- M** Mikrotelefon
 Další mikrotelefony: 32
 Lokátor: 13
 Nastavení: 18
 Obnovení výchozího nastavení: 22
 PIN: 22
 Registrace: 32
 Vypnutí a zapnutí: 9
 Zrušení: 33
 Montáž na stěnu: 36
- N** Noční režim
 Mikrotelefon: 20
 Základna: 25
- O** Omezení hovorů: 28
 Opakovač: 34
 Opakovaná volba: 11
- P** Pauza: 12, 26
 PIN
 Mikrotelefon: 22
 Základna: 28
 Přesměrování hovorů: 34
 Připojení: 7
 Příjem hovorů: 13
- R** Registrace: 32
 Režim volby čísla: 9
 Rychlá volba: 15
- Ř** Řetězové vytáčení: 16
- S** Seznam opakované volby: 11
 Služba ID volajícího: 30
- T** Telefonní seznam: 14
 Hovory: 14
 Kopírování: 16
 Smazání: 15
 Uložení: 14
 Úprava: 15
 Tóny tlačítek: 22
- V** Vypnutí a zapnutí: 9
 Vyzvánění: 19
- Z** Zadávání znaků: 37
 Základna
 Další základny: 32
 Nastavení: 24
 Obnovení výchozího nastavení: 28
 PIN: 28
 Výběr: 33
 Zrušení: 33
 Zmeškané hovory: 30
 Zpětné volání: 12, 26
 Ztlumení: 12

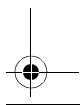
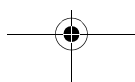
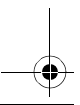
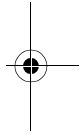
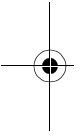
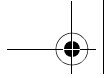

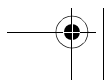
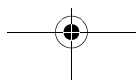
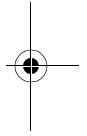
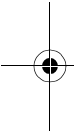
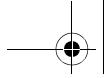



CE0436

1999/5/EC

GL-23/R/2001 (pro Českou republiku)

VPR-7/2001 (pro Slovenskou republiku)

Prodejní oddělení:

Prodejní oddělení:

Panasonic Czech Republic, s.r.o.
Křižíkova 237/36A (Palác Karlín)
186 00 Praha 8

Panasonic Slovakia, s.r.o.
Štúrova 11, 811 02 BRATISLAVA,
Slovenská republika

telefon: +420-236 032 511
centrální fax: +420-236 032 411

Tel. číslo: +421-2-5292-1423
Fax: +421-2-5292-1411

e-mail: info@panasonic.cz
e-mail: pcsserv@panasonic.cz
aktuální info na www.panasonic.cz

e-mail: sales@panasonic.sk
web: www.panasonic.sk

Panasonic Communications Zhuhai Co., Ltd.

3 Ping Xi 8 Lu, Nanping Keji Gongye Yuan, Zhuhai, Guangdong, China 519060

Autorské právo:

Autorská práva k tomuto materiálu vlastní společnost Panasonic Communications Co., Ltd. a lze jej reprodukovat pouze pro interní použití. Všechny jiné reprodukce, ať celku nebo části, jsou bez písemného souhlasu společnosti Panasonic Communications Co., Ltd zakázány.

© 2005 Panasonic Communications Co., Ltd. Všechna práva vyhrazena.

PQQX14583ZA CC0405FY0

CE-1/2